

# DEWALT®

# XR®



[www.DEWALT.com](http://www.DEWALT.com)

**DWH161**

---

Dansk ( <i>oversat fra original brugsvejledning</i> )	4
Deutsch ( <i>Übersetzung der Originalanweisung</i> )	15
English ( <b>original instructions</b> )	27
Español ( <i>traducido de las instrucciones originales</i> )	38
Français ( <i>traduction de la notice d'instructions originale</i> )	50
Italiano ( <i>tradotto dalle istruzioni originali</i> )	62
Nederlands ( <i>vertaald vanuit de originele instructies</i> )	74
Norsk ( <i>oversatt fra de originale instruksjonene</i> )	86
Português ( <i>traduzido das instruções originais</i> )	96
Suomi ( <i>käännetty alkuperäisestä käyttöohjeesta</i> )	107
Svenska ( <i>översatt från de ursprungliga instruktionerna</i> )	117
Türkçe ( <i>orijinal talimatlardan çevrilmiştir</i> )	128
Ελληνικά ( <i>μετάφραση από τις πρωτότυπες οδηγίες</i> )	139

---

Fig. A

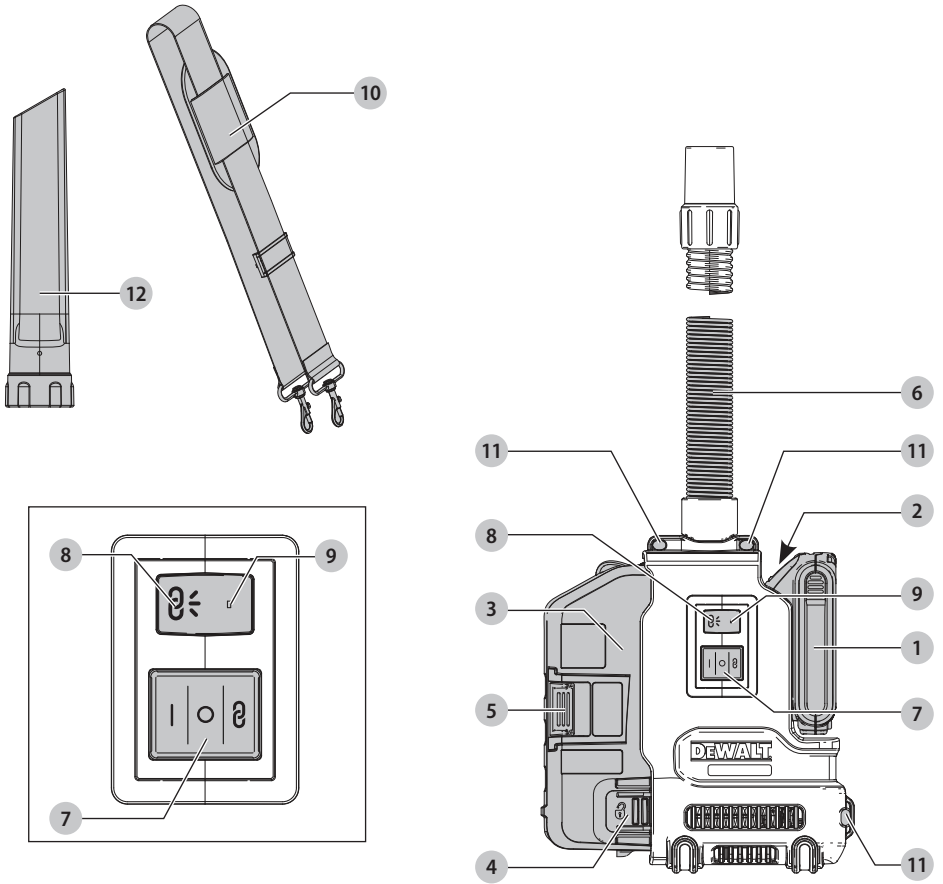

Fig. B

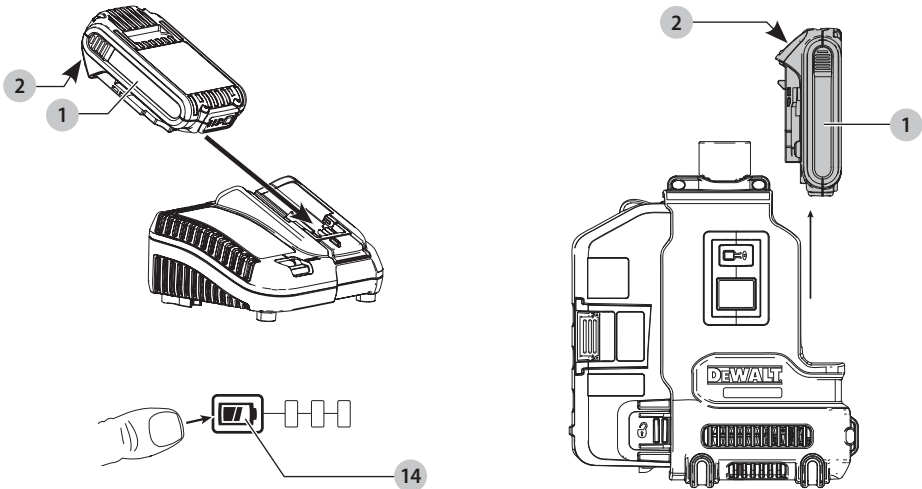

Fig. C

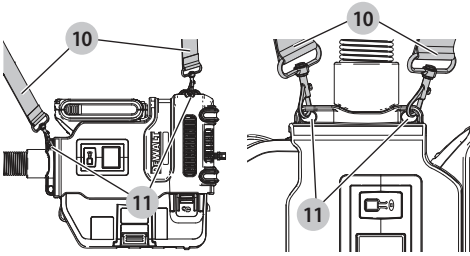

Fig. D

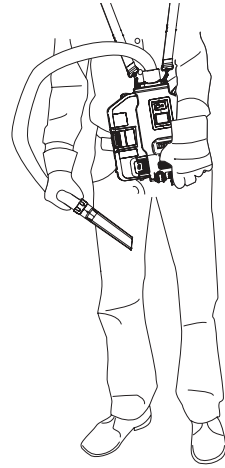

Fig. E

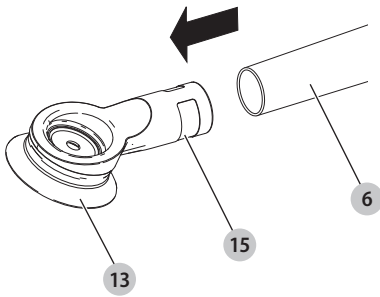

Fig. F

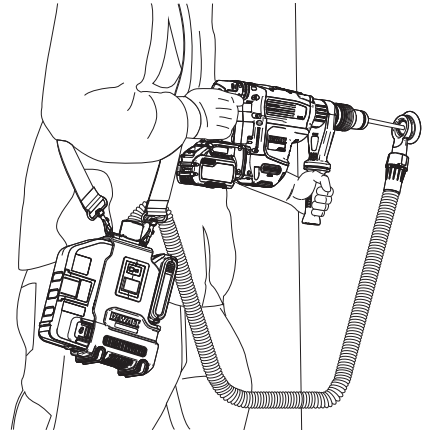

Fig. G

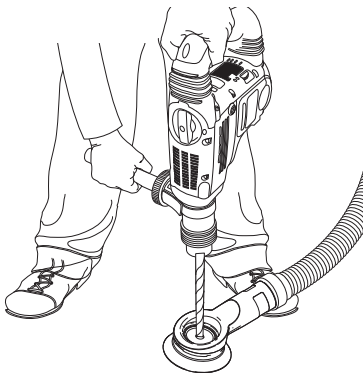

Fig. H

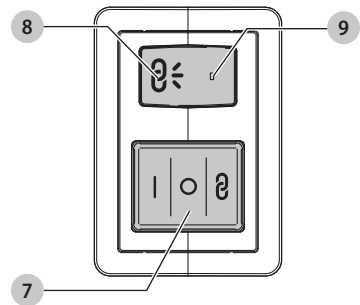

Fig. I

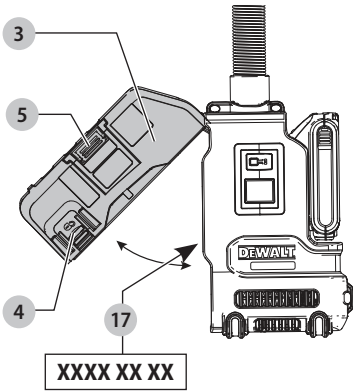

Fig. J

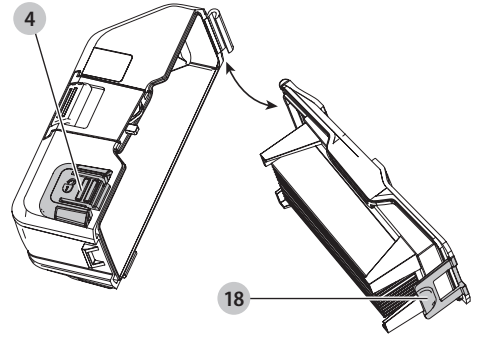

Fig. K

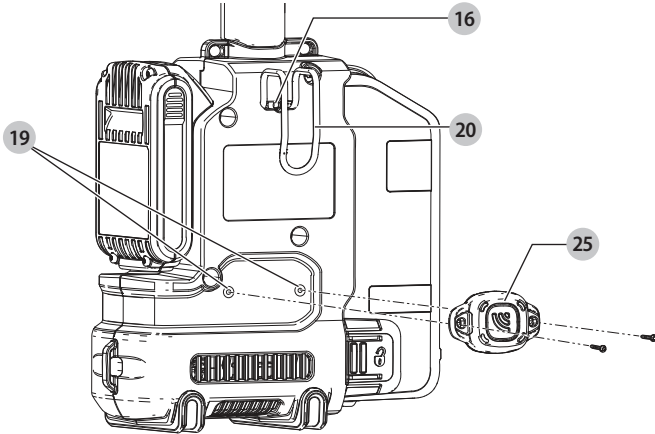
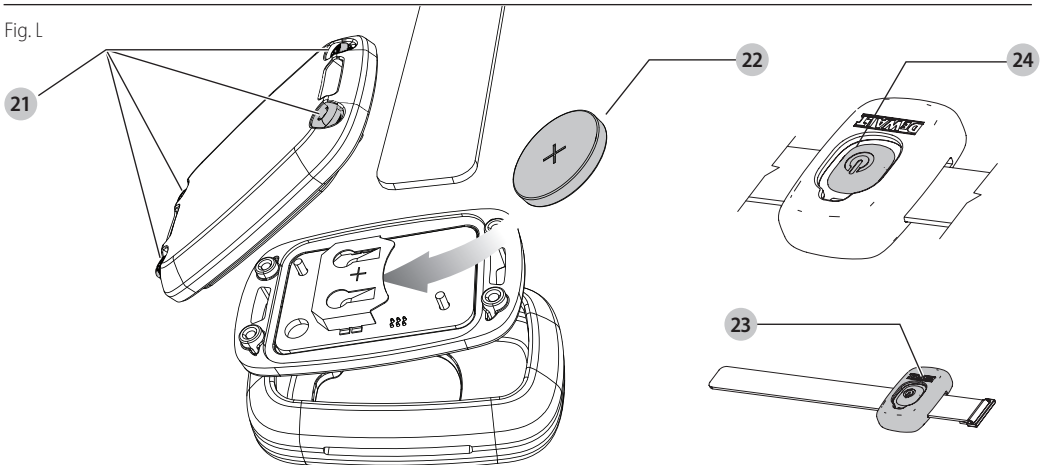

Fig. L



# UNIVERSAL STØVOPSAMLER

## DWH161

### Tillykke!

Du har valgt en DEWALT-støvsamler. Mange års erfaring, ihærdig produktudvikling og innovation gør DEWALT én af de mest pålidelige partnere for professionelle brugere af elværktøj.

### Tekniske Data

	DWH161	
Spænding	V <sub>DC</sub>	18
Type		1
Batteritype		Li-Ion
Maks. flowhastighed	L/s	9
Maks. undertryk	kPa	9,5
Slangediameter	mm	26
Slangelængde	m	1,0
Vægt (uden batteripakke)	kg	1,65
Wireless Tool Control™- fjernbetjening (Valgfrit tilbehør)		N547456
Spænding	V <sub>DC</sub>	3
Batteritype		CR2032
Frekvensbånd	MHz	433
Maks. effekt (EIRP)	mW	0,03
Støjværdier i overensstemmelse med EN60335-2-69:		
L <sub>PA</sub> (emissions lydtryksniveau)	dB(A)	66,3
L <sub>WA</sub> (lydtryksniveau)	dB(A)	82,5
K (usikkerhed for det angivne lydniveau)	dB(A)	1,5

Den samlede vibrationsværdi ah, for hvilken hånd-arm-systemet udsættes, og målingsusikkerhed K afgøres i overensstemmelse med ISO 5349-1, når maskinen forsynes med nominel spænding. ah = <2,5 m/s<sup>2</sup>; K = 0,06 m/s<sup>2</sup>.

### EF-Konformitetserklæring

#### Maskindirektiv og radioudstyrsdirektiv Directive



#### Universal støvsamler DWH161

DeWALT erklærer, at produkterne beskrevet under **Tekniske data** er udformet i overensstemmelse med: 2006/42/EF, EN60335-1:2012 + A11:2014 + A13:2017; EN60335-2-69:2012.

Disse produkter overholder også direktivet 2014/53/EU og 2011/65/EU. Kontakt DEWALT på følgende adresse for yderligere oplysninger eller se bagsiden af manualen.

Undertegnede er ansvarlig for kompilering af den tekniske fil og udsteder denne erklæring på vegne af DEWALT.

Markus Rompel  
Vicedirektør for Ingeniørarbejde, PTE-Europa  
DEWALT, Richard-Klinger-Strase 11,  
65510, Idstein, Tyskland  
01.12.2022



**ADVARSEL:** Læs instruktionsvejledningen for at reducere risikoen for personskader.

### Definitioner: sikkerhedsretningslinjer

Nedenstående definitioner beskriver sikkerhedsniveauet for hvert enkelt signalord. Læs vejledningen og vær opmærksom på disse symboler.



**FARE:** Angiver en umiddelbart farlig situation, der medmindre den undgås, vil resultere i **død eller alvorlig personskade**.



**ADVARSEL:** Angiver en potentielt farlig situation, der medmindre den undgås, kunne resultere i **død eller alvorlig personskade**.



**FORSIGTIG:** Angiver en potentielt farlig situation, der medmindre den undgås, kan resultere i **mindre eller moderat personskade**.

**BEMÆRK:** Angiver en handling, der **ikke er forbundet med personskade**, men som **kan** resultere i **produktskade**.



Angiver risiko for elektrisk stød.



Angiver brandfare.

Batterier				Opladere/opladningstider (minutter).***									
Kat #	V <sub>DC</sub>	Ah	Vægt (kg)	DCB104	DCB107	DCB112/ DCB1102	DCB113	DCB115/ DCB1104	DCB116	DCB117	DCB118	DCB132	DCB119
DCB546	18/54	6.0/2.0	1.08	60	270	170	140	90	80	40	60	90	X
DCB547/G	18/54	9.0/3.0	1.46	75*	420	270	220	135*	110*	60	75*	135*	X
DCB548	18/54	12.0/4.0	1.46	120	540	350	300	180	150	80	120	180	X
DCB549	18/54	15.0/5.0	2.12	125	730	450	380	230	170	90	125	230	X
DCB181	18	1.5	0.35	22	70	45	35	22	22	22	22	22	45
DCB182	18	4.0	0.61	60/40**	185	120	100	60	60/45**	60/40**	60/40**	60	120
DCB183/B/G	18	2.0	0.40	30	90	60	50	30	30	30	30	30	60
DCB184/B/G	18	5.0	0.62	75/50**	240	150	120	75	75/60**	75/50**	75/50**	75	150
DCB185	18	1.3	0.35	22	60	40	30	22	22	22	22	22	40
DCB187	18	3.0	0.54	45	140	90	70	45	45	45	45	45	90
DCB189	18	4.0	0.54	60	185	120	100	60	60	60	60	60	120
DCBP034/G	18	1.7	0.32	27	82	50	40	27	27	27	27	27	50
DCBP518/G	18	5.0	0.75	50	240	150	120	75	60	50	50	75	150

\*Datakode 201811475B eller senere

\*\*Datakode 201536 eller senere

\*\*\*Matrix for batteriopladingstider er kun vejledende; opladningstider varierer alt efter batteriernes temperatur og tilstand.

## VIGTIGE SIKKERHEDS-INSTRUKTIONER

### GEM ALLE ADVARSLER OG INSTRUKTIONER FOR FREMTIDIG REFERENCE

### LÆS ALLE INSTRUKTIONER INDEN BRUG AF DETTE APPARAT

Ved brug af dette apparat skal de grundlæggende forholdsregler altid følges inklusive det følgende:



**ADVARSEL:** Operatører skal være tilstrækkeligt instrueret i anvendelse af denne støvopsamler.



**ADVARSEL:** Sådant reduceres risikoen for brand, elektrisk chok og personskade:

- Lad ikke apparatet være uden opsyn, når støvopsamleren er uden for række- eller synsvidde. Slå strømmen fra, når batteripakken ikke bruges, og før servicearbejder.
- Tillad ikke, at apparatet bruges som legetøj. Omhyggelig opmærksomhed er nødvendig, når den bruges i nærheden af børn.
- Brug KUN dette apparat som beskrevet i betjeningsvejledningen. Brug kun anbefalet tilbehør.
- Brug ikke dette apparat, hvis det viser nogen form for funktionsfejl. Hvis apparatet ikke virker korrekt, hvis det har været tabt, ødelagt, efterladt udendørs eller har været tabt i vand, returnér det til et servicecenter.
- Rør ikke ved apparatet med våde hænder.
- Stik ikke nogen genstande ind i åbningerne på apparatet. Anvend aldrig apparatet med blokerede åbninger; hold det fri for støv, bomuldshår, hår og alt, som kan nedsætte luftstrømmen.
- Hold dit hår, løst tøj, fingre og alle dele af kroppen på afstand af åbninger og bevægelige dele.

- Slå alle kontrolfunktioner fra, inden det frakobles fra strømkilden.
- Vær ekstra forsigtig ved rengøring på trapper.
- Anvend personligt beskyttelsesudstyr. Bær altid beskyttelsesbriller. Sikkerhedsudstyr, såsom støvmaske, skridsikre sikkerhedssko, sikkerhedshjelm eller høreværn, brugt når omstændighederne foreskriver det, reducerer omfanget af personskader.
- Vær opmærksom, pas på hvad du foretager dig, og brug sund fornuft, når du benytter en støvopsamler. Betjen ikke støvopsamleren, hvis du er træt, påvirket af narkotika, alkohol eller medicin. Et øjebliklig uopmærksomhed under brug af støvopsamlere kan medføre alvorlige personskader.

### Yderligere sikkerhedsadvarsler

- Undgå utilsigtet start. Kontroller, at afbryderkontakten står på slukket, inden apparatet tilsluttes strømkilden og/eller batteriet, samles op eller transporteres. Utilsigtet tænding med fingeren på kontakten kan resultere i farlige situationer.
- Tag batteriet ud af apparatet inden indstilling, tilbehørsudskiftning eller opbevaring af apparatet. Støvsugeren kan aktiveres af fjernbetjeningen eller et parret værktøj. Hvis apparatet tilsluttes, mens kontakten står på tændt, kan der nemt ske en ulykke.
- Genoplad kun værktøjet ved brug af den oplader, der er angivet af producenten. En oplader, der passer til en type batteripakke, kan udgøre en risiko for brand, når den bruges til en anden type.
- Brug kun apparater sammen med batteripakker, der er specifikt beregnet hertil. Brugen af andre batteripakker kan medføre personskade og brand.
- Brug elektrisk værktøj og tilbehør, som er sluttet til støvsugeren i overensstemmelse med disse instruktioner. Brug af elektrisk

værktøj til andre anvendelser end de beregnede, kan resultere i farlige situationer.

- Når batteripakken ikke er i brug, hold den på afstand af andre metalgenstande som fx papirclips, mønter, nøgler, søm, skruer eller andre små metalgenstande, som kan frembringe en kortslutning fra en pol til en anden. Kortslutning af batteriet kan forårsage forbrændinger eller brand.
- Under grove forhold kan væske sive ud fra batteriet; undgå kontakt. Hvis der opstår kontakt ved et uheld, skyl med vand. Hvis væske kommer ind i øjnene, søg omgående lægehjælp. Væske, der siver ud fra batteriet, kan fremkalde irriterationer eller forbrændinger.
- Anvend ikke en batteripakke eller et apparat, der er beskadiget eller ændret. Beskadigede eller ændrede batterier kan udvise uforudsigelig adfærd og resultere i brand, eksplosion eller risiko for skader.
- Udsæt ikke en batteripakke eller et apparat for ild eller meget varme temperaturer. Udsættelse for ild eller temperaturer over 40 °C kan medføre en eksplosion.
- Få altid service udført af kvalificerede fagfolk med originale reservedele. Dermed opretholdes produktets sikkerhed.

## Specielle sikkerhedsregler for støvopsamlere

- Apparatet må kun bruges af personer, som har kendskab til det, er blevet oplært i, hvordan det bruges sikkert, og som forstår de deraf følgende farer.
- Ved opsamling af støv med en eksponeringsgrænseværdi skal der træffes foranstaltninger for at sikre passende luftudveksling i rummet, hvis der frigives udløbsluft fra apparatet i rummet. Vær opmærksom på de tilsvarende nationale forskrifter.
- Operatøren skal overholde alle de sikkerhedsregulativer, som gælder for det bearbejdede materiale.
- Må ikke anvendes til støvsugning af brændbare eksplosive materialer som fx kul, korn eller andet findelt brandbart materiale.
- Brug ikke apparatet til at opsamle væsker eller vådt snavs.
- Brug det ikke på områder, hvor der er brændbare eller antændelige væsker.
- Må ikke anvendes til at støvsuge farlige, giftige eller carcinogene materialer, såsom asbest eller pesticid, med mindre støvsugningen af materialet er specifikt identificeret i denne instruktionsvejledning som en godkendt anvendelse.
- Der kan opstå statiske chok i tørre områder, hvor den relative luftfugtighed er lav. Dette sker kun midlertidigt og påvirker ikke anvendelsen af støvopsamlere.
- Du kan undgå selvantændelse ved at tømme tomme beholdere efter hver brug.
- Noget træ indeholder konserveringsmidler, som kan være giftige. Vær ekstra forsigtig med at undgå indånding og hudkontakt, når du arbejder med disse materialer. Rådfør dig med og følg alle sikkerhedsoplysninger fra din materialeleverandør.
- Brug ikke støvsugeren som en trappestige.
- Anbring ikke tunge genstande på støvopsamlere.



**ADVARSEL:** Sådan reduceres risikoen for brand, elektrisk chok og personskade:

- Saml ikke noget op, som brænder eller ryger, som fx cigaretter, tændstikker eller varm aske.
- Må ikke anvendes uden indsat filter.

## Restrisici

På trods af overholdelsen af de relevante sikkerhedsregler og brug af sikkerhedsudstyr kan visse restrisici ikke undgås. Disse omfatter:

- Hørenedsættelse.
- Risiko for personskade som følge af flyvende partikler.
- Helbredsmæssige skader forårsages af indånding af støv.
- Risiko for personskade som følge af forlænget brug.

## GEM DISSE INSTRUKTIONER

## Opladere

DEWALT opladere kræver ingen justering og er designet til at være så brugervenlige som muligt.

### Elektrisk sikkerhed

Den elektriske motor er konstrueret til bare én spænding. Kontrollér altid, at batteripakken svarer til spændingen på mærkepladen. Kontrollér også, at spændingen på din oplader svarer til din el-netspænding.



Din DEWALT-oplader er dobbeltisoleret. Derfor kræves der ingen jordledning.

Hvis forsyningsledningen er beskadiget, må den kun udskiftes af DEWALT eller en autoriseret serviceorganisation.

### Brug af forlængerledning

Der bør ikke benyttes en forlængerledning, medmindre det er absolut nødvendigt. Brug en godkendt forlængerledning, der er egnet til strømforsyningen til din oplader (se **Tekniske data**). Den minimale lederstørrelse er 1 mm<sup>2</sup>; den maksimale længde er 30 m.

Ved brug af en kabeltromle skal kablet altid ruller helt ud.

## Vigtig sikkerhedsvejledning for alle batteriopladere

- Før du bruger opladeren, læs alle instruktioner og de sikkerhedsmæssige afmærkninger på opladeren, batteripakken og produktet.



**ADVARSEL:** Risiko for chok. Lad ikke nogen flydende væsker komme ind i opladeren. Det kan resultere i et elektrisk chok.



**ADVARSEL:** Vi anbefaler brug af en reststrømsanordning med en reststrømskapacitet på 30mA eller mindre.



**FORSIGTIG:** Risiko for brand. For at reducere risikoen for kvæstelser, oplad kun DEWALT genopladelige batterier. Andre batterityper kan eksplodere og forårsage personskader.



**FORSIGTIG:** Børn skal overvåges for at sikre, at de ikke leger med udstyret.



**BEMÆRK:** Under bestemte forhold, når opladeren er tilsluttet til strømforsyningen, kan blotlagte opladerkontakter blive kortsluttet af fremmede materialer. Fremmede materialer af en ledende art som for eksempel, men ikke begrænset til ståluld, aluminiumsfolie eller anden koncentration af metalliske partikler skal holdes på afstand af opladerens huller. Tag altid stikket til opladeren ud fra kontakten, når der ikke er indsat en batteripakke. Tag stikket til opladeren ud før forsøg på at rengøre den.

- **Forsøg ALDRIG at oplade batteripakken med andre opladere end dem, der er omtalt i denne manual.** Opladeren og batteripakken er specielt designet til at arbejde sammen. (Se batteriet/oplader-tabellen i denne manual).
- **Disse opladere er ikke beregnet til anden brug end opladning af DEWALT genopladelige batterier.** Al anden brug kan medføre risiko for brand, elektrisk chok eller livsfarlige elektriske stød.
- **Udsæt ikke opladeren for regn eller sne.** Vand, der kommer ind i et kraftværktøj, øger risikoen for elektrisk stød.
- **Træk i stikket i stedet for ledningen, når opladeren frakobles.** Dette vil reducere risikoen for beskadigelse af elstikket og ledningen.
- **Sørg for at ledningen er placeret, så den ikke bliver trådt på, snavlet over eller på anden måde bliver genstand for skader eller belastning.**
- **Anvend kun en forlængerledning, når det er absolut nødvendigt.** Anvendelse af en ukorrekt forlængerledning kan resultere i risiko for brand, elektrisk chok eller livsfarlige elektriske stød.
- **Anbring ikke noget oven på opladeren eller anbring opladeren på et blødt underlag, der kan blokere ventilationshullerne og medføre for megen intern varme.** Anbring opladeren på afstand af alle varmekilder. Opladeren ventileres gennem huller i toppen og bunden af huset.
- **Brug ikke opladeren, hvis ledningen eller stikket er beskadiget**—få dem omgående udskiftet.
- **Brug ikke opladeren, hvis den har fået et hårdt slag, er blevet tabt eller blevet beskadiget på anden vis.** Tag den med til et autoriseret værksted.
- **Demontér ikke opladeren, tag den med til et autoriseret værksted, når service eller reparation er påkrævet.** Ukorrekt genmontering kan medføre risiko for elektrisk chok, livsfarlige elektriske stød eller brand.
- **Tag stikket til opladeren ud af kontakten før forsøg på nogen form for rengøring.** Dette vil reducere risikoen for elektrisk chok. Fjernelse af batteripakken vil ikke reducere denne risiko.
- Forsøg **ALDRIG** at tilslutte 2 opladere til hinanden.
- **Opladeren er designet til at køre på standard 230V husholdningsstrøm. Forsøg ikke at bruge den med en anden strømstyrke.** Dette gælder ikke for opladere til køretøjer.









## Opladning af et batteri (Fig. B)

1. Tilslut opladeren til en passende stikkontakt før batteripakken sættes i.
2. Indsæt batteripakken 1 i opladeren og kontrollér, at pakken sidder godt fast i opladeren. Det røde (opladnings) lys vil blinke hele tiden og angive, at opladningsprocessen er startet.
3. Når opladningen er færdig, vil det blive angivet af den røde lampe, som vil lyse konstant på ON. Batteripakken er fuldt opladet og kan nu anvendes eller kan efterlades i opladeren. Skub batteriets udløserknop 2 på batteripakken for at udtage batteripakken.

**BEMÆRK:** For at sikre maksimal ydeevne og levetid for Li-Ion batteripakker skal batteripakken lades helt op, før den anvendes første gang.

## Betjening af oplader

Se indikatorerne nedenfor for batteripakkens opladestatus.

Ladeindikatorer	
	oplader  
	fuldt opladet  
	forsinkelse ved varmt/koldt batteri*  

\*Det røde lys vil fortsætte med at blinke, men et gult indikatorlys vil blive tændt under denne handling. Når batteriet har opnået en passende temperatur, vil det gule lys blive slukket, og opladeren vil genoptage opladningsproceduren.

Kompatible oplader(e) vil ikke oplade en defekt batteripakke. Opladeren vil angive defekt batteri ved at nægte at lyse.

**BEMÆRK:** Dette kan også betyde et problem med opladeren.

Hvis opladeren angiver et problem, tag opladeren og batteripakken med hen til et autoriseret servicecenter for at blive kontrolleret.

## Varm/kold pakkeforsinkelse

Når opladeren sporer et batteri, der er for varmt eller for koldt, starter den automatisk en varm/kold pakkeforsinkelse og indstiller opladningen, indtil batteriet har nået en passende temperatur. Opladeren skifter derefter automatisk til pakkeopladningsfunktion. Denne funktion sikrer maksimal batterilevetid.

En kold batteripakke vil oplade med en langsommere hastighed end en varm batteripakke. Batteripakken vil oplade ved den lavere hastighed gennem hele opladningscyklussen og vil ikke vende tilbage til maksimal opladningshastighed, selvom batteriet varmer.

DCB118 opladeren er udstyret med en intern blæser designet til at nedkøle batteripakken. Blæseren tændes automatisk, når batteripakken trænger til at blive afkølet. Brug aldrig opladeren, hvis blæseren ikke virker korrekt, eller hvis blæseråbningerne er blokerede. Tillad ikke at fremmedlegemer trænger ind i opladeren.

## Elektronisk beskyttelsessystem

XR Li-Ion værktøjerne er designet med et elektronisk beskyttelsessystem, der vil beskytte batteriet imod overbelastning, overopvarmning eller dyb afladning.

Støvopsamleren vil automatisk slå fra, hvis det elektroniske beskyttelsessystem aktiveres. Hvis dette sker, anbring li-ion batteriet på opladeren, indtil det er helt opladet.

## Vægmontering

Disse opladere er designet til montering på en væg, eller til at stå oprejst på et bord eller en arbejdsflade. Hvis vægmontering anbringer opladeren inden for rækkevidde af en stikkontakt og på afstand af et hjørne eller andre forhindringer, der kan hindre luftstrømmen. Brug bagsiden af opladeren som skabelon for placering af monteringskruerne på væggen. Monter opladeren sikkert ved hjælp af gipskruer (købes separat) mindst 25,4 mm langemed en skruhoveddiameter på 7–9 mm, skrues ind i træ til en optimal dybde, der efterlader ca. 5,5 mm af skruen blotlagt. Ret hullerne på bagsiden af opladeren ind efter de blotlagte skrue og skru dem helt ind i hullerne.

## Instruktioner om rengøring af opladeren



**ADVARSEL: Risiko for chok. Tag stikket til opladeren ud af kontakten før rengøring.** Snavs og fedt kan fjernes fra det ydersiden af opladeren med en klud eller en blød ikke-metallisk børste. Brug ikke vand eller andre rengøringsmidler. Lad aldrig væske trænge ind i værktøjet, og nedsænk aldrig nogen del af værktøjet i en væske.

## Batteripakke

### Vigtig sikkerhedsvejledning for alle batteripakker



**ADVARSEL: DEWALT-batterier skal kun bruges med DEWALT-produkter.**

Sørg for at oplyse katalognummer og spænding ved bestilling af nye batteripakker.

Batteripakken er ikke fuldt opladet ved levering. Læs nedenstående sikkerhedsvejledning, før batteripakke og oplader tages i brug. Følg derefter den beskrevne opladningsprocedure.

### LÆS ALLE INSTRUKTIONER

- **Oplad ikke eller brug batteriet i en eksplosionsfarlig atmosfære, som f.eks. ved tilstedeværelsen af brændbare væsker, gasser eller støv.** Isætning eller udtagning af batteriet fra opladeren kan antænde støv eller dampe.
- **Tving aldrig batteripakken ind i opladeren. Foretag ikke nogen ændringer på batteripakken, så den kan passe ind i en ikke kompatibel oplader, da batteripakken kan blive sprængt og kan medføre personskader.**
- Oplad kun batteripakker i DEWALT opladere.
- **Sprøjt IKKE på den eller nedsænk den i vand eller andre væsker.**
- **Opbevar eller brug ikke værktøjet og batteripakken på steder, hvor temperaturen falder til under 4 °C (34 °F) (som f.eks. skure udenfor eller metalbygninger om vinteren) eller når eller overstiger 40 °C (104 °F)**

(som f.eks. skure udenfor eller metalbygninger om sommeren).

- **Brænd ikke batteripakken, selv hvis den er sværet beskadiget eller helt opløst.** Batteripakken kan eksplodere i åben ild. Der dannes giftige dampe og stoffer ved forbrænding af lithium-ion-batteripakker.
- **Hvis batteriets indhold kommer i kontakt med huden, skal området omgående vaskes med mild sæbe og vand.** Hvis batterivæske kommer i øjnene, lad vand løbe over det åbne øje i 15 minutter, eller indtil irritationen ophører. Hvis det er nødvendigt at søge lægehjælp, består batterielektrolytten af en blanding af flydende organiske karbonater og lithiumsalte.
- **Indholdet af åbnede battericeller kan forårsage luftvejsirritation.** Sørg for frisk luft. Søg lægehjælp, hvis symptomerne vedvarer.



**ADVARSEL: Fare for forbrændinger.** Batterivæske kan være brændbar, hvis den udsættes for gnister eller åben ild.



**ADVARSEL: Forsøg aldrig at åbne batteripakken.** Hvis batteripakken er revnet eller beskadiget, indsæt den ikke i opladeren. Undgå at mase, tabe eller beskadige batteripakken. Anvend ikke en batteripakke eller oplader, der har fået et hårdt slag, er blevet tabt, kørt over eller blevet beskadiget på anden vis (f.eks. stukket med en nål, slået med en hammer, trådt på). Det kan medføre elektriske chok eller livsfarlige elektriske stød. Beskadigede batteripakker skal returneres til forhandleren for genanvendelse.



**ADVARSEL: Brandfare. Opbevar eller bær aldrig batteripakker, så metalgenstande kan komme i kontakt med udsatte batteriklemmer.** Anbring for eksempel ikke batteripakker i forklæder, lommer, værktøjsskasser, produktkasser, skuffer osv. med løse søm, skrue, nøgler osv.



**FORSIGTIG: Når det ikke er i brug, læg værktøjet på siden på en stabil overflade, hvor det ikke vil vælte eller falde ned.** Nogle værktøjer med store batteripakker vil stå lodret på batteripakken, men kan let væltes.

## Transport



**ADVARSEL: Brandfare.** Transport af batterier kan muligvis forårsage brand, hvis batteripolerne uforvarende kommer i kontakt med ledende materialer. Ved transport af batterier sørg for, at batteriets poler er beskyttet og godt isoleret fra materialer, der kan komme i kontakt med dem og forårsage en kortslutning.

**BEMÆRK:** Lithium-ion-batterier bør ikke lægges i indchecket bagage.

DEWALT batterier opfylder alle gældende skibsfartsregler som foreskrevet af industrien og juridiske standarder, som omfatter FN's anbefalinger om transport af farligt gods, den internationale lufttransportforening (IATA), farligt gods regulativer, de internationale maritime farligt gods (IMDG) regler og den europæiske konvention om international transport af farligt gods ad landevejen (ADR). Litium-ion-celler og batterier er blevet testet i henhold til afsnit 38,3 i FN's anbefalinger om tests og kriterier for transport af farligt gods.

I de fleste tilfælde vil afsendelsen af en DEWALT batteripakke være undtaget fra at blive klassificeret som et fuldt reguleret klasse 9 farligt materiale. Generelt vil det kun være forsendelser, der indeholder et litium-ion batteri med en energivurdering på over 100 watt timer (Wh), der skal sendes som fuldt reguleret klasse 9. Alle litium-ion batterier har en watt time vurdering markeret på pakningen. Desuden på grund af regulativers kompleksiteter, anbefaler DEWALT, at man ikke sender litium-ion-batteripakker med luftfragt uanset watt time vurdering. Forsendelser af værktøj med batterier (combo sæt) kan som eneste undtagelse sendes med luftfragt, hvis batteripakkens watt time vurdering ikke er højere end 100 watt timer.

Uanset om en forsendelse anses for at være undtaget eller fuldt reguleret, er det speditørens ansvar at rådføre sig med de seneste regler for emballerings-, mærknings- og dokumentationskrav.

Oplysningerne i dette afsnit i vejledningen er givet i god tro og menes at være korrekte på det tidspunkt, hvor dokumentet blev oprettet. Men der gives ingen garanti, udtrykt eller underforstået. Det er købers ansvar at sikre, at vedkommendes aktiviteter er i overensstemmelse med de gældende regulativer.

### Transport af FLEXVOLT™ batteri

DEWALT FLEXVOLT® batteri har to funktioner: **Anvendelse** og **transport**.

**Anvendelsesfunktion:** Når FLEXVOLT™ batteriet står alene eller er i et DEWALT 18V produkt, vil den fungere som et 18V batteri. Når FLEXVOLT™ batteriet er i et 54V eller et 108V (to 54V batterier) produkt, vil det fungere som et 54V batteri.

**Transportfunktion:** Når dækslet er fastgjort til FLEXVOLT™ batteriet, er batteriet i transportfunktion. Behold dækslet til forsendelse.

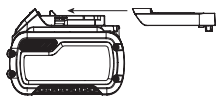

Under transportfunktionen er cellestrengene elektrisk afbrudt inde i pakken, og det resulterer i 3 batterier med en lavere watt time (Wh) ydelse i forhold til 1 batteri med en højere watt timeydelse. Denne øgede mængde på 3 batterier med den lavere watt timeydelse kan fritage pakken fra visse forsendelsesforordninger, der er batterier med højere watt timer.

Eksempelvis kan transport Wh ydelsen angive 3 x 36 Wh, hvilket betyder 3 batterier hver på 36 watt timer. Anvendelses Wh ydelsen kan angive 108 watt timer (forudsat 1 batteri).

Eksempel på mærkning af anvendelses- og transportlabel



### Anbefalet opbevaring

1. Det bedste opbevaringssted er køligt og tørt, hvor den ikke udsættes for direkte sollys og ekstrem varme eller kulde. For optimal batteriydelse og -liv skal du opbevare batteripakker ved stuetemperatur, når de ikke er i brug.
2. For langtids opbevaring anbefales det at opbevare en fuldt opladet batteripakke et køligt, tørt sted uden for opladeren for optimale resultater.

**BEMÆRK:** Batteripakker bør ikke opbevares helt tomme for opladning. Batteripakken skal genoplades før brug.

### Mærkater på oplader og batteripakke

Udover de piktogrammer, der anvendes i denne vejledning, kan mærkater på opladeren og batteripakken vise de følgende piktogrammer:



Læs brugsvejledningen før brug.



Se **Tekniske data** vedrørende opladningstid.



Berør aldrig kontaktflader med strømførende genstande.



Beskadigede batteripakker må ikke oplades.



Må ikke udsættes for vand.



Defekte ledninger skal udskiftes omgående.



Oplad kun mellem 4 °C og 40 °C.



Kun til indendørs brug.



Tag hensyn til miljøet ved bortskaffelse af batteripakken.

LI-ION



Oplad kun DEWALT batteripakker med de specielle DEWALT opladere. Opladning af andre typer batteripakker end de specielle DEWALT batterier med en DEWALT oplader, kan få dem til at sprænges eller føre til andre farlige situationer.



Destruér ikke batteripakken.



ANVENDELSE (uden transportdæksel). Eksempel: Wh ydelsen angiver 108 Wh (1 batteri med 108 watt timer).



TRANSPORT (med indbygget transportdæksel). Eksempel: Wh ydelsen angiver 3 x 36 Wh (3 batterier på 36 watt timer).

### Batteritype

Disse batteripakker kan bruges: , DCB181, DCB182, DCB183, DCB183B, DCB183G, DCB184, DCB184B, DCB184G, DCB185, DCB187, DCB189, DCBP034, DCBP034G, DCBP518, DCBP518G, DCB546, DCB547, DCB547G, DCB548, DCB549. Se **Tekniske dataa** for flere informationer.

### Pakkens indhold

Pakken indeholder:

- 1 Universal støvopsamler
- 1 Revneværktøj

- 1 Sugekop
- 1 Bærerem
- 1 Bæltekrog
- 1 Trindelt støvdyseadapter
- 1 Skrue
- 1 Oplader
- 1 Li-ion batteripakke (C1, D1, E1, G1, H1, L1, M1, P1, Q1, S1, T1, U1, X1, Y1, Z1 modeller).
- 2 Li-ion batteripakker (C2, D2, E2, G2, H2, L2, M2, P2, Q2, S2, T2, U2, X2, Y2, Z2 modeller).
- 3 Li-ion batteripakker (C3, D3, E3, G3, H3, L3, M3, P3, Q3, S3, T3, U3, X3, Y3, Z3 modeller).
- 1 Brugsvejledning

**BEMÆRK:** Batteripakker, opladere og værktøjskasser følger ikke med N-modeller. Batteripakker og opladere følger ikke med NT-modeller. B-modeller omfatter Bluetooth®-batteripakker.

**BEMÆRK:** Bluetooth®-mærket og -logoerne er registrerede varemærker, der ejes af Bluetooth®, SIG, Inc. og al brug af sådanne mærker af DEWALT er under licens. Andre varemærker og handelsnavne tilhører deres respektive ejere.

- *Kontrollér for eventuelle skader på støvopsamlere, dele og tilbehør, der kan være opstået under transport.*
- *Tag dig tid til at læse denne vejledning grundigt og forstå den før betjening.*

## Markeringer på støvopsamlere

Følgende piktogrammer er vist på støvopsamlere:



Læs brugsvejledningen før brug.



## Datodeposition (Fig. I).

Produktionsdatokoden **17** består af et 4-cifret år efterfulgt af en 2-cifret uge og forlænges af en 2-cifret fabrikskode.

## Beskrivelse (Fig. A, E, L)

**ADVARSEL:** Modificér aldrig støvopsamlere eller dele af den. Det kan medføre materiale- eller personskade.

- |                                           |                                                                       |
|-------------------------------------------|-----------------------------------------------------------------------|
| 1 Batteripakke                            | 9 LED                                                                 |
| 2 Batteriudløserknop                      | 10 Bærerem                                                            |
| 3 Støvopsamlingsboks                      | 11 Bæreremkroge                                                       |
| 4 Udløsningsknapper på støvopsamlingsboks | 12 Revneværktøj                                                       |
| 5 Mekanisme til rengøring af filtre       | 13 Sugekop (Fig. E)                                                   |
| 6 Støvopsamlerslange                      | 23 Wireless Tool Control™- fjernbetjening (Valgfrit tilbehør N547456) |
| 7 Trepositionskontakt                     | 25 DEWALT Bluetooth® Tool Tag (Valgfrit tilbehør DCE041)              |
| 8 Wireless Tool Control™- parringsknop    |                                                                       |

## Tilsigtet Brug

Din DWH161 ledningsfri støvopsamler kan bruges til mobilbetjening for at opsuge tørt, ikke-brændbart støv. Kun til indendørs brug.

**MÅ IKKE** anvendes under våde forhold eller i nærheden af brændbare væsker eller gasser.

Opsaml **IKKE** materialer, der udgør en risiko for eksplosion, glødende eller brændende materialer, brændbare materialer, gasser eller andre farlige stoffer.

**BEMÆRK:** Dette produkt er IKKE beregnet til filtrering af patogener, f.eks. Covid-19. Følg alle lokale, statslige og føderale retningslinjer om generelle rengøringspraksisser.

**BEMÆRK:** Dette apparat er velegnet til professionel og kommerciel anvendelse, fx på hoteller, skoler, hospitaler, fabrikker, butikker, kontorer, udlejningsfirmaer og på byggepladser.

- Denne maskine er ikke beregnet til brug af personer (herunder børn) med reducerede fysiske, sensoriske eller mentale evner, eller manglende erfaring og viden.
- Børn skal holdes under opsyn, så det sikres, at de ikke leger med værktøjet.

## SAMLING OG JUSTERING



**ADVARSEL:** For at mindske risikoen for alvorlige personskader, skal støvopsamlere slukkes og batteriet tages ud, inden der foretages justeringer eller tilbehør eller udstyr af- eller påmonteres.

*Utilsigtet start kan medføre kvæstelser.*



**ADVARSEL:** Anvend kun DEWALT-batteripakker og -opladere.

## Isætning og udtagning af batteripakke fra støvopsamlere (Fig. B)

**BEMÆRK:** For de bedste resultater kontrollér at batteripakken **1** er fuldt opladet.

### Sådan installeres batteripakken i støvopsamlere

1. Batteripakken **1** skal udrettes ift. skinnerne inde i støvopsamlere (Fig. B).
2. Skub batteripakken ind, indtil den sidder godt fast i støvopsamlere, og sørg for at du hører, at låsen klikker på plads.

### Sådan fjernes batteripakken fra støvopsamlere

1. Tryk på udløsningsknappen **2** og træk batteripakken ud fra støvopsamlere.
2. Isæt batteripakken i opladere som beskrevet i opladerafsnittet i denne vejledning.

### Batteripakker til brændstofmåler (Fig. B)

Nogle DEWALT batteripakker indeholder en brændstofmåler, som består af tre grønne LED lys, som angiver niveauet for den resterende opladning i batteripakken.

Du aktiverer brændstofmåleren ved at trykke på og holde brændstofmålerknappen **14** nede. En kombination af de tre grønne LED lys vil lyse og angive niveauet for den resterende opladning. Når niveauet for opladning i batteriet ligger under

den brugbare grænse, lyser brændstofmåleren ikke, og batteriet skal genoplades.

**BEMÆRK:** Brændstofmåleren giver kun en indikation af den opladning, der resterer i batteripakken. Den angiver ikke værktøjets funktionalitet og er underlagt variation baseret på produktkomponenter, temperatur og slutbrugeranvendelse.

## Montering af bæreremmen (Fig. C)

Dit støvopsamlingsystem kommer med en bærerem **10**, der kan forbindes til bæreremkrogene **11** på en af måderne, som vist i Fig. C.

## Fastgørelse af revneværktøjet (Fig. A)

- For at fastgøre revneværktøjet **12** til støvopsamlerslangen **6** skal du indsætte enden af støvopsamlerslangen i den åbne ende af tilbehøret med en drejebevægelse, indtil den er stram.

**BEMÆRK:** Støvopsamlerslangen er ikke kompatibel med AirLock®-konnektorer.

- For at fjerne revneværktøjet skal du holde støvopsamlerslangen og trække tilbehøret af med en drejebevægelse.

## Installation af bæltekrogen (Fig. K)

**ADVARSEL:** For at mindske risikoen for alvorlige personskader, skal støvopsamleren slukkes og batteriet tages ud, inden der foretages justeringer eller tilbehør eller udstyr af- eller påmonteres. En utilsigtet start kan forårsage kvæstelser.

**ADVARSEL:** For at reducere risikoen for alvorlig personskade må du **KUN** bruge værktøjets bæltekrog til at hænge støvopsamleren fra et arbejdsbælte. **BRUG IKKE** bæltekrogen til tøjrning eller sikring af støvopsamleren til en person eller genstand under brug. Hæng **IKKE** støvopsamleren ovenover, og hæng **IKKE** genstande fra bæltekrogen.

**ADVARSEL:** For at mindske risikoen for alvorlige personskader skal du sikre, at skruen, der holder bæltekrogen, er fastskruet.

**VIGTIGT:** Ved fastgørelse eller fjernelse af bæltekrogen **20**, må kun den forhåndenværende skrue **16** anvendes. Sørg for at spænde skruen godt.

Hvis krogen slet ikke skal bruges, kan den fjernes fra støvopsamleren.

## Fastgørelse af sugekoppen på støvopsamleren (Fig. E)

**ADVARSEL:** Brug kun dette tilbehør med støvopsamlere, der anbefales af DEWALT. Få flere oplysninger om DEWALT støvopsamlere, der er kompatible med dette tilbehør, ved at kontakte din lokale forhandler eller gå ind på [www.dewalt.com](http://www.dewalt.com).

Skub støvopsamlerslangen **6** ind i tilslutningspunktet **15**, indtil den sidder fast.

## Fastgørelse af sugekoppen på en vertikal eller horisontal overflade (Fig. F, G)

Sugekoppen **13** kan fastgøres på en vertikal eller horisontal overflade.

- Tænd for støvopsamleren, mens sugekoppen er godt forbundet til støvopsamleren.
- Placer sugekoppen på gulvet eller væggen og tryk godt, så koppen kobles fast til overfladen.

## Sådan fjernes sugekoppen fra en overflade

**ADVARSEL:** Slå **IKKE** støvopsamleren fra, før sugekoppen er fjernet fra overfladen som angivet. Hvis støvopsamleren slås fra, inden sugekoppen er fjernet, kan sugekoppen falde ned fra overfladen og medføre personskade.

For at fjerne sugekoppen **13** fra den overflade, den sidder fast på, skal du løfte kanten med din hånd. Fjern den ikke ved at trække i slangen.

## Udskiftning af knapcellebatteriet i den valgfri fjernbetjening N547456 (Fig. L)

**ADVARSEL:** **INDTAG IKKE BATTERI; KEMISK FORBRÆNDINGSFARE.** Dette produkt indeholder et mønt-/knapcellebatteri. Hvis mønt-/knapcellebatteriet sluges, kan det forårsage alvorlige indre forbrændinger på kun 2 timer og kan føre til døden.

**ADVARSEL: HOLD NYE OG BRUGTE BATTERIER VÆK FRA BØRN.** Hvis batteri rummet ikke lukker forsvarligt, skal du stoppe med at bruge produktet og holde det væk fra børn. Hvis du tror, at batterier kan være blevet slugt eller placeret inde i nogen del af kroppen, skal du straks søge lægehjælp.

**ADVARSEL: NÅR DU UDSKIFTER BATTERIET, SKAL DU UDSKIFTE DET MED DEN SAMME ELLER TILSVARENDE TYPE CR2032.** Vær opmærksom på korrekt polaritet (+ og -), når du udskifter batterier. Opbevar eller transporter ikke batterier, så metalgenstande kan komme i kontakt med blottede batteripoler.

**ADVARSEL: SØRG FOR, AT UDSKIFTNING AF MØNTCELLER UDFØRES KORREKT.** Der er risiko for eksplosion.

- Når du udskifter batteriet, skal du udskifte det med den samme eller tilsvarende type **CR2032**. Brug ikke andre møntceller eller andre former for elektrisk strømforsyning.
- Forsøg **IKKE** at genoplade møntcellebatteriet og kortslut ikke møntcellebatteriet. Møntcellebatteriet kan lække, eksplodere, antænde og forårsage personskade.
- Møntcellen må **IKKE** overophedes eller kastes i ild. Møntcellen kan lække, eksplodere, antænde og forårsage personskade.
- Beskadig **IKKE** møntcellen og adskil ikke møntcellen. Møntcellen kan lække, eksplodere, antænde og forårsage personskade.
- LAD IKKE beskadigede møntceller komme i kontakt med vand.** Lækker lithium kan blandes med vand for

at danne brint, hvilket kan forårsage brand, eksplosion eller personskade.

- **Smid IKKE knapcellebatteriet ud sammen med almindeligt husholdningsaffald.** Kontakt din lokale affaldsafdeling for at bortskaffe enheden/batterierne i overensstemmelse med gældende lokale love og regler.
  - **Fjern og bortskaf drænedede møntceller korrekt.** Drænet møntcelle kan lække og beskadige produktet eller forårsage personskade.
1. For at åbne huset skal du fjerne de 4 skruer **21** fra bagpanelet med en T10 torx-skruetrækker.
  2. Træk det afladede møntcellebatteri ud til siden fra batteriholderen.
  3. Indsæt det nye møntcellebatteri **22** sidelæns i batteriholderen, vær opmærksom på batteriets orientering i forhold til polariteten.
  4. Sæt bagdækslet på igen, indsæt skruerne og spænd.

## BETJENING

### Brugsvejledning

 **ADVARSEL:** Overhold altid sikkerhedsvejledningen og de gældende regler.

 **ADVARSEL:** For at mindske risikoen for alvorlige personskader, skal støvopsamleren slukkes og batteriet tages ud, inden der foretages justeringer eller tilbehør eller udstyr af- eller påmonteres. Utløst start kan medføre kvæstelser.

### Korrekt håndposition (Fig. D, F)

 **ADVARSEL:** For at reducere risikoen for personskade skal du **ALTID** anvende den rette håndposition som vist.

 **ADVARSEL:** For at reducere risikoen for alvorlig personskade skal du **ALTID** holde godt fast i tilfælde af en pludselig reaktion.

Hvis den bruges som en alenestående støvopsamler kræver korrekt håndposition, at den ene hånd er på tilbehøret.

### Brug af støvopsamleren (Fig. A, E, L)

- Inden du bruger den universale støvopsamler, skal du sørge for, at filteret er på plads, og at filterboksen er godt fastsat.
  - Anvend ikke beskadigede filtre. Udskift eventuelle beskadigede filtre med det samme.
  - Overhold gældende nationale forskrifter/love for, hvordan du håndterer skadelige typer støv i dit land.
1. Fastgør det passende tilbehør til støvopsamlerslangen **6**.
  2. Isæt batteripakken **1**.
  3. For at tænde for støvsuger skal du trykke på kontakten med tre positioner **7** til positionen On (I) eller trykke én gang på knappen **24** på den tilsluttede fjernbetjening. Hvert klik vil lade støvsugeren ændre status mellem tændt og slukket.
  4. For at bruge det i tilstanden for trådløs værktøjskontrol skal du trykke trepositionskontakten til positionen til trådløs værktøjskontrol **(Ø)**. Når den er parret, vil udløseren på det tilsluttede værktøj eller knappen **24** på fjernbetjeningen styre støvsugeren.

**BEMÆRK:** Se *Parring af støvopsamleren med et værktøj ved hjælp af tilstanden for trådløs værktøjskontrol* for at bruge støvopsamleren med et værktøj udstyret med trådløs værktøjskontrol.

5. Når du er færdig, skal du slukke for støvopsamleren ved at trykke trepositionskontakten til positionen Sluk (O) eller slippe udløseren værktøjet udstyret med trådløs værktøjskontrol. Tryk på knappen **24** én gang på den tilsluttede fjernbetjening kan også slukke for støvsugeren.

## Parring af støvopsamleren med et værktøj ved hjælp af tilstanden for trådløs værktøjskontrol (Fig. A, H, L)

 **FORSIGTIG:** Når støvsugeren styres af et parret elværktøj eller fjernbetjening, kan den starte eller stoppe uden varsel.

### Sådan parres der med en DEWALT-fjernbetjening eller et værktøj med trådløs værktøjskontrol

1. Tryk trepositionskontakten **7** til positionen for trådløs værktøjskontrol **(Ø)**.
  2. Tryk og hold på parringsknappen for Wireless Tool Control™ **8** på DWH161, og træk udløseren på det trådløse værktøjskontrolludstyrede værktøj, eller tryk på knappen **24** på fjernbetjeningen (Fig L, vare **23** \*valgfrit tilbehør) på samme tid.
  3. LED-lampen **9** lyser fast for at indikere en vellykket parring.
- BEMÆRK:** Det er kun én transmitter, der kan parres med DWH161 ad gangen. Hvis enheden allerede er parret, vil den forrige transmitter blive tilsidesat.

### Sådan fjernes parringen med et værktøj med trådløs værktøjskontrol eller fjernbetjeningen

- Tryk og hold knappen til parring af trådløs værktøjskontrol **8** nede på DWH161, og træk i udløseren på værktøjet udstyret med trådløs værktøjskontrol, eller tryk på knappen på fjernbetjeningen (Fig L, vare **23** \*valgfrit tilbehør) samtidig.
- LED-lampen **9** blinker langsomt for at indikere en vellykket fjernelse af parring.

### LED-LYSMØNSTER

I parringstilstand	— — — — —
Ingen enhed er parret	— — — — —
Enheden er parret	—————

## Mekanisme til rengøring af filtre

Sugeeffekt afhænger af filterets tilstand. Derfor bør filteret rengøres regelmæssigt.

Mekanismen til rengøring af filtre er en funktion, der bruger motoren i støvopsamleren til at tvinge luft gennem filteret. Se *Tømning af støvopsamlingsboksen* for anvisninger om korrekt brug.

## Tømning af støvopsamlingsboksen (Fig. I, J)

 **ADVARSEL:** Støvsugeren indeholder støvpartikler, der udgør en risiko for helbredet. Tømnings- og vedligeholdelsesprocedurer, herunder bortskaffelsen af

støvsamlerne, bør kun udføres af professionelle. Der kræves velegnet beskyttelsesudstyr. Betjen ikke støvsugerens uden det komplette filtersystem. Ellers udsætter du dig helbred for fare.

 **ADVARSEL:** Bær godkendte beskyttelsesbriller og godkendt støvmaske ved udførelse af denne procedure.

 **FORSIGTIG:** Rengør ikke med vand eller trykluft.

Støvsamlingsboksen **3** skal tømmes, lige så snart som ydelsen bemærkes nedsat eller er fuld.

1. Tryk på udløsningsknapperne på støvsamlingsboksen **4** og træk støvsamlingsboksen væk fra støvsamlingssystemet. Når krogmekanismen er fri for støvsamlingsssystemet, udløses den øverste sammenføining også, hvormed støvsamlingsboksen kan fjernes helt.
2. Tøm støvsamlingsboksen **3** ved at holde den over en passende beholder for at opfange støvet i den. Løft monteringsudløsningslåsen **18** for at åbne støvsamlingsboksen, så kanisteren udløses fra låget. Hvis støvsamlingsboksen bankes forsigtigt, er det også lettere at fjerne evt. støv, der sidder fast i filteret. Når filterlåget og kanisteren er helt tomme, skal de sættes fast igen, og det skal sikres, at monteringsudløsningslåsen **18** sidder helt fast. Se Figur J.
3. Genmonter støvsamlingsboksen på støvsamlingssystemet ved først at indsætte den afrundede profil på den øverste forbindelse i fordybningen på støvsamlingssystemet. Drej støvsamlingsboksen nedad, så udløsningsknapperne klikker på plads. Se Figur I.
4. Med støvsamlingsboksen korrekt monteret trykkes ned på mekanismen til rengøring af filtre **5**, og støvsamleren tændes. Lad systemet køre i 5 sekunder, og slip udløseren. Dette bør gøres, efter du har tømt støvsamlingsboksen.

## Transport af støvsamleren

 **ADVARSEL:** Utsigtet start under transport kan være farlig. Transporter altid støvsamleren med udtagede batterier. Se afsnittet **Batteripakker, Transport** i denne vejledning for yderligere oplysninger.

 **ADVARSEL:** Se værktøjet og batterierne efter for skader efter transport og inden brug.

## Opbevaring af støvsamleren

 **ADVARSEL:**

- a) Tøm støvsamlingsboksen, inden støvsamleren opbevares.
- b) Opbevar altid din støvsamler med udtagede batterier!
- c) Opbevar værktøjet og batterierne på et sted, der er så køligt og tørt som muligt.
- d) Opbevar værktøjet og batterierne et sted, hvor børn eller uautoriserede personer ikke har adgang til dem.
- e) Se værktøjet og batterierne efter for skader efter længere tids opbevaring.

f) Se afsnittet **Batteripakker, Transport** i denne vejledning for yderligere oplysninger.

## VEDLIGEHOLDELSE

 **ADVARSEL:** For at mindske risikoen for alvorlige personskader, skal støvsamleren slukkes og batteriet tages ud, inden der foretages justeringer eller tilbehør eller udstyr af- eller påmonteres.

Utsigtet start kan medføre kvæstelser.

Der kan ikke udføres service på opladeren eller batteripakken.

**BEMÆRK:** Rengøring og brugervedligeholdelse må ikke udføres af børn.

## Udskiftning af støvsamlingsboksens filtersamling (Fig. I, J)

 **ADVARSEL:** Bær godkendte beskyttelsesbriller og godkendt støvmaske ved udførelse af denne procedure.

 **ADVARSEL:** Udskift eventuelle beskadigede filtre med det samme.

**BEMÆRK:** Filteret skal udskiftes, hver gang der er gennemført 350 fuld-til-tom filterboks-tømningscyklusser.

1. Tryk på udløsningsknapperne på støvsamlingsboksen **4** og træk støvsamlingsboksen væk fra støvsamlingssystemet. Når krogmekanismen er fri for støvsamlingssystemet, udløses den øverste sammenføining også, hvormed støvsamlingsboksen kan fjernes helt.
2. Kasser støvsamlingsboks **3** og udskift med en ny filterboks.
3. Genmonter støvsamlingsboksen på støvsamlingssystemet. Indsæt først den afrundede profil på den øverste forbindelse i fordybningen på støvsamlingssystemet. Drej støvsamlingsboksen nedad, så udløsningsknapperne klikker på plads.

## Smøring

Din støvsamler skal ikke smøres yderligere.

## Rengøring

 **ADVARSEL:** Brug ikke et spraysystem, trykspuler eller rindende vand til rengøring.

 **ADVARSEL:** Bær godkendte beskyttelsesbriller og godkendt støvmaske ved udførelse af denne procedure.

 **ADVARSEL:** Brug ikke en børste eller trykluft til at rengøre støvsamleren eller filteret.

 **ADVARSEL:** Brug aldrig opløsningsmidler eller andre kraftige kemikalier til at rengøre værktøjets ikke-metalliske dele. Disse kemikalier kan svække de materialer, der anvendes i disse dele. Brug en klud, der kun er fugtet med vand og mild sæbe. Lad aldrig væske trænge ind i værktøjet, og nedsænk aldrig nogen del af værktøjet i væske.

Under intensiv brug kan støvsamleren bliver fyldt op med støv. Se **Udskiftning af støvsamlingsboksens filtersamling** under **Vedligeholdelse**.

Med henblik på rengøring og vedligeholdelse på en måde, der undgår at udsætte vedligeholdelsespersonale og andre personer for farer, skal der bæres personligt beskyttelsesudstyr. Rengør vedligeholdelsesområdet på en måde, der forhindrer farlige stoffer i at slippe ud i det omgivende miljø.

## Valgfrit tilbehør



**ADVARSEL:** Eftersom andet tilbehør end det, der tilbydes af DEWALT, ikke er afprøvet med dette produkt, kan det være farligt at bruge sådant tilbehør med denne støvopsamler. For at mindske risikoen for personskade, må dette produkt kun anvendes med tilbehør, som anbefales af DEWALT.

Udskiftningsfilter (N703592) fås som tilbehør mod ekstra betaling.

Fjernbetjening til trådløs værktøjskontrol (valgfrit tilbehør N547456).

Kontakt forhandleren for yderligere oplysninger om korrekt tilbehør.

## DEWALT Bluetooth® Tool Tag Parat (Fig. K)

### Valgfrit tilbehør



**ADVARSEL:** Læs instruktionsvejledning til DEWALT Bluetooth® Tool Tag.



**ADVARSEL:** Sluk for støvopsamleren, og afbryd batteripakken, inden du installerer DEWALT Bluetooth® Tool Tag.



**ADVARSEL:** Når du installerer eller udskifter DEWALT Bluetooth® Tool Tag, må du kun bruge de medfølgende skruer. Sørg for at spænde skrueerne godt.

Din støvopsamler kommer med monteringshuller **19** til montering af DEWALT Bluetooth® Tool Tag (Valgfrit tilbehør DCE041) **25**. Brug kun de originale fastgørelseselementer, der følger med i tool tag'en. Du har brug for en T15 (Torx)-spids til at montere tag'en. DEWALT Bluetooth® Tool Tag er konstrueret til at spore og finde professionelt elværktøj, udstyr og maskiner vha. DEWALT Tool Connect™-app'en. Se DEWALT Bluetooth® Tool Tag vejledningen mhp. korrekt montering af DEWALT Tool Tag.

## Miljøbeskyttelse



Særskilt bortskaffelse. Produkter og batterier mærket med dette symbol må ikke bortskaffes sammen med normalt husholdningsaffald.

Produkter og batterier indeholder materialer, der kan blive gendannet eller genanvendt og således reducere efterspørgslen efter råvarer. Genbrug venligst elektriske produkter og batterier i henhold til lokale regulativer. Yderligere informationer findes på [www.2helpU.com](http://www.2helpU.com).

## Genopladelig batteripakke

Dette batteri har en lang levetid, men skal udskiftes, når det ikke afgiver tilstrækkelig effekt ved opgaver, der før var lette at udføre. Ved afslutningen af batteriets rimelige levetid bortskaffes det på en miljøsikker måde:

- Kør batteripakken helt ned, og fjern den derefter fra støvopsamleren.

- Litium-ion-celler er genanvendelige. Tag dem med til din forhandler eller til den lokale genbrugsplads. De indsamlede batteripakker vil blive genanvendt eller korrekt bortskaffet.



# UNIVERSAL-STAUBSAUGER

## DWH161

### Herzlichen Glückwunsch!

Sie haben sich für ein Staubabsaugsystem von DEWALT entschieden. Langjährige Erfahrung, sorgfältige Produktentwicklung und Innovation machen DEWALT zu einem zuverlässigen Partner für professionelle Anwender von Elektrowerkzeugen.

### Technische Daten

		DWH161
Spannung	V <sub>GS</sub>	18
Typ		1
Akkutyp		Li-Ion
Max. Durchflussrate	L/s	9
Max. Unterdruck	kPa	9,5
Schlauchdurchmesser	mm	26
Schlauchlänge	m	1,0
Gewicht (ohne Akku)	kg	1,65
Wireless Tool Control™-Fernbedienung (optionales Zubehör)		N547456
Spannung	V <sub>GS</sub>	3
Akkutyp		CR2032
Frequenzband	MHz	433
Max. Leistung (EIRP)	mW	0,03
Geräuschwerte gemäß EN60335-2-69:		
L <sub>PA</sub> (Emissions-Schalldruckpegel)	dB(A)	66,3
L <sub>WA</sub> (Schallleistungspegel)	dB(A)	82,5
K (Unsicherheit für den angegebenen Schallpegel)	dB(A)	1,5

Der Vibrationsgesamtwert ah, dem das Hand-Arm-System unterworfen ist, und die Messunsicherheit K werden gemäß ISO 5349-1 bestimmt, wobei die Maschine mit Nennspannung versorgt wird.

ah = <2,5 m/s<sup>2</sup>, K = 0,06 m/s<sup>2</sup>.

### EG-Konformitätserklärung

#### Maschinenrichtlinie und Funkgeräterichtlinie



#### Universal-Staubsauger DWH161

DEWALT erklärt hiermit, dass diese unter **Technische Daten** beschriebenen Produkte die folgenden Vorschriften erfüllen: 2006/42/EG, EN60335-1:2012 + A11:2014 + A13:2017; EN60335-2-69:2012.

Diese Produkte erfüllen auch die Anforderungen von Richtlinie 2014/53/EU und 2011/65/EU. Für weitere Informationen wenden Sie sich bitte an DEWALT unter der folgenden Adresse oder schauen Sie auf der Rückseite dieser Betriebsanleitung nach.

Der Unterzeichnete ist verantwortlich für die Zusammenstellung des technischen Dossiers und gibt diese Erklärung im Namen von DEWALT ab.

Markus Rompel  
Vizepräsident of Engineering, PTE-Europa  
DEWALT, Richard-Klinger-Straße 11  
65510 Idstein, Deutschland  
01.12.2022



**WARNUNG:** Zur Reduzierung der Verletzungsgefahr bitte die Bedienungsanleitung lesen.

### Definitionen: Sicherheitsrichtlinien

Im Folgenden wird die Relevanz der einzelnen Warnhinweise erklärt. Bitte lesen Sie das Handbuch und achten Sie auf diese Symbole.



**GEFAHR:** Weist auf eine unmittelbar drohende gefährliche Situation hin, die, sofern nicht vermieden, **zu tödlichen oder schweren Verletzungen führt**.



**WARNUNG:** Weist auf eine möglicherweise gefährliche Situation hin, die, sofern nicht vermieden, **zu tödlichen oder schweren Verletzungen führen kann**.



**VORSICHT:** Weist auf eine möglicherweise gefährliche Situation hin, die, sofern nicht vermieden, **u. U. zu leichten oder mittelschweren Verletzungen führen kann**.

**HINWEIS:** Weist auf ein Verhalten hin, das **nichts mit Verletzungen zu tun hat, aber, wenn es nicht vermieden wird, zu Sachschäden führen kann**.



Weist auf ein Stromschlagrisiko hin.



Weist auf eine Brandgefahr hin.

Akkus				Ladegeräte/Ladedauer (Minuten).***									
Kat #	V <sub>GS</sub>	Ah	Gewicht (kg)	DCB104	DCB107	DCB112/ DCB1102	DCB113	DCB115/ DCB1104	DCB116	DCB117	DCB118	DCB132	DCB119
DCB546	18/54	6,0/2,0	1,08	60	270	170	140	90	80	40	60	90	X
DCB547/G	18/54	9,0/3,0	1,46	75*	420	270	220	135*	110*	60	75*	135*	X
DCB548	18/54	12,0/4,0	1,46	120	540	350	300	180	150	80	120	180	X
DCB549	18/54	15,0/5,0	2,12	125	730	450	380	230	170	90	125	230	X
DCB181	18	1,5	0,35	22	70	45	35	22	22	22	22	22	45
DCB182	18	4,0	0,61	60/40**	185	120	100	60	60/45**	60/40**	60/40**	60	120
DCB183/B/G	18	2,0	0,40	30	90	60	50	30	30	30	30	30	60
DCB184/B/G	18	5,0	0,62	75/50**	240	150	120	75	75/60**	75/50**	75/50**	75	150
DCB185	18	1,3	0,35	22	60	40	30	22	22	22	22	22	40
DCB187	18	3,0	0,54	45	140	90	70	45	45	45	45	45	90
DCB189	18	4,0	0,54	60	185	120	100	60	60	60	60	60	120
DCBP034/G	18	1,7	0,32	27	82	50	40	27	27	27	27	27	50
DCBP518/G	18	5,0	0,75	50	240	150	120	75	60	50	50	75	150

\*Datumcode 201811475B oder höher

\*\*Datumcode 201536 oder höher



\*\*\*Die Matrix mit den Akkuladezeiten dient nur zu Referenzzwecken; die tatsächliche Ladedauer hängt von der Temperatur und dem Zustand der Akkus ab.

## WICHTIGE SICHERHEITSHINWEISE

### BEWAHREN SIE ALLE WARNHINWEISE UND ALLE ANWEISUNGEN AUF

### LESEN SIE ALLE ANWEISUNGEN, BEVOR SIE DIESES GERÄT VERWENDEN

Bei Verwendung dieses Geräts sollten immer die grundlegenden Sicherheitsmaßnahmen befolgt werden, einschließlich der folgenden:

-  **WARNUNG:** Bediener müssen ausreichend über den Gebrauch dieses Staubsaugers geschult sein.
-  **WARNUNG:** Zur Reduzierung des Risikos von Feuer, Stromschlag und Verletzungen:
  - Lassen Sie das Gerät nicht unbeaufsichtigt, wenn der Staubsauger außer Reichweite oder Sichtweite ist. Entfernen Sie den Akku, wenn Sie das Gerät nicht benutzen und bevor Sie Wartungsarbeiten vornehmen.
  - Das Gerät darf nicht als Spielzeug verwendet werden. Bei Verwendung in der Nähe von Kindern ist besondere Vorsicht geboten.
  - Das Gerät NUR wie im Handbuch beschrieben verwenden. Verwenden Sie nur empfohlene Anbaugeräte und Zubehörteile.
  - Verwenden Sie dieses Gerät nicht, wenn es Anzeichen von Fehlfunktionen aufweist. Wenn das Gerät nicht richtig arbeitet, fallen gelassen, beschädigt, im Freien gelassen oder in Wasser getaucht wurde, ist es einem Kundendienstzentrum zu übergeben.
  - Fassen Sie das Gerät nicht mit feuchten Händen an.
  - Stecken Sie keine Gegenstände in die Öffnungen des Geräts. Verwenden Sie das Gerät nicht, wenn Öffnungen blockiert sind; entfernen Sie Staub, Flusen, Haare und alles, was den Luftstrom behindern kann.

- Halten Sie Haare, locker sitzende Kleidung, Finger und alle Körperteile von Öffnungen und beweglichen Teilen entfernt.
- Schalten Sie alle Bedienelemente aus, bevor Sie das Gerät vom Netz trennen.
- Lassen Sie beim Reinigen von Treppen besondere Vorsicht walten.
- Tragen Sie persönliche Schutzausrüstung. Tragen Sie immer einen Augenschutz. Das Tragen persönlicher Schutzausrüstung, wie Staubmaske, rutschfeste Sicherheitsschuhe, Schutzhelm oder Gehörschutz, je nach Art und Einsatz des Elektrowerkzeuges, verringert das Risiko von Verletzungen.
- Verwenden Sie das Staubabsaugsystem aufmerksam und vernünftig. Benutzen Sie kein Staubabsaugsystem, wenn Sie müde sind oder unter dem Einfluss von Drogen, Alkohol oder Medikamenten stehen. Ein Moment der Unachtsamkeit beim Betrieb eines Staubabsaugsystems kann zu schweren Verletzungen führen.

### Zusätzliche Sicherheitshinweise

- Vermeiden Sie eine unbeabsichtigte Inbetriebnahme. Vergewissern Sie sich, dass das Gerät ausgeschaltet ist, bevor Sie es an einen Akku anschließen, es hochheben oder transportieren. Ein unbeabsichtigtes Einschalten mit dem Finger auf dem Schalter kann zu gefährlichen Situationen führen.
- Trennen Sie den Akku vom Gerät, bevor Sie Einstellungen vornehmen, Zubehörteile wechseln oder das Gerät lagern. Der Staubsauger könnte sonst durch die Fernbedienung oder ein gekoppeltes Werkzeug eingeschaltet werden. Das unbeabsichtigte Einschalten des Geräts bei aktiviertem Schalter provoziert Unfälle.

- Laden Sie die Akkus nur in Ladegeräten auf, die vom Hersteller angegeben wurden. Für ein Ladegerät, das nur für eine bestimmte Akkuart geeignet ist, besteht Brandgefahr, wenn es mit anderen Akkus verwendet wird.
- Verwenden Sie nur die für das jeweilige Gerät vorgesehenen Akkus. Die Verwendung anderer Akkus kann zu Verletzungen oder Bränden führen.
- Verwenden Sie Elektrowerkzeuge und Zubehörteile, die an den Staubsauger angeschlossen werden, immer gemäß diesen Anweisungen. Der Gebrauch von Elektrogeräten für andere als die vorgesehenen Anwendungen kann zu gefährlichen Situationen führen.
- Halten Sie den nicht benutzten Akku fern von Büroklammern, Münzen, Schlüsseln, Nägeln, Schrauben oder anderen kleinen Metallgegenständen, die eine Überbrückung der Kontakte verursachen könnten. Durch den dadurch entstehenden Kurzschluss kann der Akku in Brand geraten.
- Bei falscher Anwendung kann Flüssigkeit aus dem Akku austreten. Vermeiden Sie den Kontakt damit. Bei unbeabsichtigtem Kontakt mit Wasser abspülen. Gelangt die Flüssigkeit in die Augen, ziehen Sie außerdem ärztliche Hilfe hinzu. Austretende Akkuflüssigkeit kann zu Hautreizungen oder Verbrennungen führen.
- Verwenden Sie kein Akkupack oder Gerät, das beschädigt ist oder modifiziert wurde. Beschädigte oder modifizierte Akkus können unvorhersehbare Reaktionen auslösen und zu Bränden, Explosionen oder Verletzungen führen.
- Setzen Sie das Akkupack oder Gerät keinem Feuer oder übermäßig hohen Temperaturen aus. Die Belastung durch Feuer oder Temperaturen über 40 °C kann zur Explosion führen.
- Lassen Sie das Gerät nur von qualifiziertem Fachpersonal und nur mit Originalersatzteilen reparieren. So wird gewährleistet, dass die Sicherheit des Geräts erhalten bleibt.
- Verwenden Sie das Gerät nicht zum Aufsaugen von gefährlichen, toxischen oder krebszerzeugenden Materialien, wie Asbest oder Pestiziden, es sei denn, das Aufsaugen dieses Materials wird in dieser Bedienungsanleitung ausdrücklich als genehmigte Verwendung angegeben.
- In trockenen Bereichen oder bei niedriger Luftfeuchtigkeit sind Entladungen statischer Elektrizität möglich. Diese treten nur vorübergehend auf und beeinträchtigen die Verwendung des Staubsaugers nicht.
- Entleeren Sie den Behälter nach jeder Verwendung, um spontane Entzündungen zu vermeiden.
- Einige Holzarten enthalten Konservierungsstoffe, die giftig sein können. Vermeiden Sie beim Umgang mit solchen Materialien das Einatmen von Stäuben und den Hautkontakt. Beschaffen Sie Sicherheitsinformationen vom Lieferanten dieser Materialien und befolgen Sie diese.
- Verwenden Sie den Staubsauger nicht als Trittstufe.
- Legen Sie keine schweren Gegenstände auf den Staubsauger.



**WARNUNG:** Zur Reduzierung des Risikos von Feuer, Stromschlag und Verletzungen:

- Saugen Sie keine brennenden oder rauchenden Gegenstände wie z. B. Zigaretten oder Streichhölzer sowie keine heiße Asche auf.
- Verwenden Sie den Staubsauger nicht, wenn der Filter nicht eingesetzt ist.

## Restrisiken

Trotz Beachtung der geltenden Sicherheitsvorschriften und des Einsatzes von Schutzvorrichtungen können bestimmte Risiken nicht vermieden werden. Diese sind:

- Beeinträchtigung des Gehörs.
- Verletzungsgefahr durch umherfliegende Teilchen.
- Gesundheitsrisiken durch das Einatmen von Staub.
- Verletzungsgefahr durch andauernden Gebrauch.

## BEWAHREN SIE DIESE ANWEISUNGEN AUF

### Ladegeräte

An DEWALT-Ladegeräten müssen keine Einstellungen vorgenommen werden, und sie wurden für eine möglichst einfache Bedienung konzipiert.

### Elektrische Sicherheit

Der Elektromotor wurde für eine einzige Spannung konstruiert. Überprüfen Sie immer, ob die Spannung des Akkus der Spannung auf dem Typenschild entspricht. Stellen Sie auch sicher, dass die Spannung Ihres Ladegeräts der Netzspannung entspricht.



Ihr DEWALT-Ladegerät ist doppelt isoliert. Es muss deshalb nicht geerdet werden.

Wenn das Stromversorgungskabel beschädigt ist, muss es durch ein speziell ausgestattetes Kabel ersetzt werden, das bei der DEWALT Kundendienstorganisation erhältlich ist.

## Spezifische Sicherheitshinweise für Staubsauger

- Das Gerät darf nur von Personen benutzt werden, die mit dem Gerät vertraut sind, im sicheren Umgang mit ihm geschult wurden und die daraus resultierenden Gefahren verstehen.
- Beim Aufnehmen von Stäuben mit einem Expositionsgrenzwert müssen Vorkehrungen getroffen werden, um einen ausreichenden Luftaustausch im Raum sicherzustellen, wenn die Abluft des Geräts in den Raum gelangt. Beachten Sie die entsprechenden nationalen Bestimmungen.
- Der Bediener muss jegliche Sicherheitsbestimmungen in Bezug auf das Material, mit dem umgegangen wird, beachten.
- Nicht zum Aufsaugen brennbarer und explosiver Materialien verwenden, wie z. B. Kohle, Getreide, oder andere fein verteilte brennbare Materialien.
- Verwenden Sie das Gerät nicht zum Aufnehmen von Flüssigkeiten oder nassem Schmutz.
- Nicht in Bereichen verwenden, in denen entzündliche oder brennbare Flüssigkeiten vorhanden sind.

**CH** Bei Ersatz des Netzkabels achten Sie auf Verwendung des Schweizer Netzsteckers.

Typ 11 für Klasse II (Doppelisolierung) – Geräte

Typ 12 für Klasse I (Schutzleiter) – Geräte

**CH** Ortsveränderliche Geräte, die im Freien verwendet werden, müssen über einen Fehlerstromschutzschalter angeschlossen werden.

### Verwendung eines Verlängerungskabels

Ein Verlängerungskabel sollte nur verwendet werden, wenn es absolut notwendig ist. Verwenden Sie ein zugelassenes Verlängerungskabel, das für die Leistungsaufnahme Ihres Ladegerätes geeignet ist (siehe **Technische Daten**). Der Mindestquerschnitt der Leitungen beträgt 1 mm<sup>2</sup> und die Höchstlänge beträgt 30 m.

Wenn Sie eine Kabeltrommel verwenden, wickeln Sie das Kabel vollständig ab.

### Wichtige Sicherheitshinweise für alle

#### Akku-Ladegeräte

- Lesen Sie vor der Verwendung des Ladegeräts alle Anweisungen und Warnhinweise auf dem Ladegerät und dem Akku.



**WARNUNG:** Stromschlaggefahr. Keine Flüssigkeiten in das Ladegerät gelangen lassen. Dies kann einen elektrischen Schlag zur Folge haben.



**WARNUNG:** Wir empfehlen die Verwendung einer Fehlerstromschutzrichtung mit einem Nennfehlerstrom von maximal 30mA.



**VORSICHT:** Verbrennungsgefahr. Zur Reduzierung der Verletzungsgefahr sollten nur Akkus von DEWALT verwendet werden. Andere Akkutypen können bersten und Verletzungen und Sachschäden verursachen.



**VORSICHT:** Lassen Sie nicht zu, dass Kinder mit dem Werkzeug spielen.

**HINWEIS:** Wenn das Ladegerät in die Steckdose gesteckt wird, können die Ladekontakte im Ladegerät unter bestimmten Bedingungen durch Fremdmaterial kurzgeschlossen werden. Leitfähige Fremdmaterialien, z.B. unter anderem Stahlwolle, Alufolie oder angesamelte Metallpartikel, sollten von Hohlräumen des Ladegeräts ferngehalten werden. Ziehen Sie den Netzstecker des Ladegerätes immer aus der Steckdose, wenn kein Akku in der Vertiefung steckt. Ziehen Sie den Netzstecker des Ladegerätes vor dem Reinigen aus der Steckdose.

- **Der Akku darf NIEMALS in einem anderen Ladegerät, außer dem in diesem Handbuch beschrieben, aufgeladen werden.** Das Ladegerät und der Akku wurden speziell zur gemeinsamen Verwendung konzipiert. (Siehe Batterie-/Ladetabelle in diesem Handbuch).
- **Diese Ladegeräte sind ausschließlich für das Laden von DEWALT Akkus bestimmt.** Eine anderweitige Verwendung kann zu Brand führen oder gefährliche oder tödliche Verletzungen durch Elektroschock verursachen.
- **Setzen Sie das Ladegerät weder Regen noch Schnee aus.** Wasser, das in ein Elektrowerkzeug eintritt, erhöht das Risiko eines elektrischen Schocks.

- **Ziehen Sie immer am Stecker und nicht am Kabel, um das Ladegerät von der Stromquelle zu trennen.** Dadurch wird das Risiko einer Beschädigung von Stecker und Kabel reduziert.
- **Verlegen Sie das Netzkabel so, dass niemand darauf treten oder darüber stolpern kann, und dass es keinen sonstigen schädlichen Einflüssen oder Belastungen ausgesetzt wird.**
- **Ein Verlängerungskabel sollte nur dann verwendet werden, wenn es absolut notwendig ist.** Ein ungeeignetes Verlängerungskabel kann zu Brand führen oder gefährliche oder tödliche Verletzungen durch Elektroschock verursachen.
- **Stellen Sie keine Gegenstände auf das Ladegerät bzw. stellen Sie das Ladegerät nicht auf eine weiche Oberfläche. Dadurch könnten die Lüftungsschlitze blockiert und das Gerät überhitzt werden.** Stellen Sie das Ladegerät von Hitzequellen entfernt auf. Das Ladegerät ist oben und unten am Gehäuse mit Lüftungsschlitzen versehen.
- **Betreiben Sie das Ladegerät nicht mit einem beschädigten Netzkabel oder Netzstecker**—beschädigte Teile sind unverzüglich auszuwechseln.
- **Benutzen Sie das Ladegerät nicht, wenn es einen harten Stoß erlitten hat, fallen gelassen oder anderweitig beschädigt wurde.** Bringen Sie es zu einer autorisierten Kundendienststelle.
- **Das Ladegerät darf nicht zerlegt werden. Bringen Sie es zu einer autorisierten Kundendienststelle, wenn es gewartet oder repariert werden muss.** Ein unsachgemäßer Zusammenbau kann gefährliche oder tödliche Verletzungen durch Elektroschock verursachen oder zu Brand führen.
- **Ziehen Sie den Netzstecker des Ladegerätes vor dem Reinigen aus der Steckdose. Dadurch wird das Risiko eines Stromschlags reduziert.** Durch alleiniges Herausnehmen des Akkus wird dieses Risiko nicht reduziert.
- Versuchen Sie **NIEMALS** 2 Ladegeräte miteinander zu verbinden.
- **Das Ladegerät wurde für den Betrieb mit standardmäßigem 230V Netzstrom konzipiert. Es darf mit keiner anderen Spannung verwendet werden.** Dies gilt nicht für das Fahrzeugladegerät.

#### Laden des Akkus (Abb. B)

1. Stecken Sie das Ladegerät in eine geeignete Steckdose, bevor Sie das Akkupack einsetzen.
2. Legen Sie das Akkupack **1** in das Ladegerät ein und vergewissern Sie sich, dass es vollständig eingerastet ist. Die rote Leuchte (Aufladen) blinkt wiederholt und zeigt dadurch an, dass der Ladevorgang begonnen wurde.
3. Der Abschluss des Ladevorgangs wird dadurch angezeigt, dass das rote Licht dauerhaft leuchtet. Der Akku ist vollständig aufgeladen und kann jetzt verwendet oder in der Ladestation gelassen werden. Um das Akkupack aus dem Ladegerät zu entnehmen, drücken Sie den Akku-Löseknopf **2** am Akkupack.

**HINWEIS:** Um die maximale Leistung und Lebensdauer der Li-Ionen-Akkus zu gewährleisten, laden Sie das Akkupack vor der ersten Verwendung vollständig auf.

## Bedienung des Ladegeräts

Siehe Anzeigen unten zum Ladezustand der Akkus.

Anzeigen am Ladegerät		
	Wird geladen	
	Vollständig aufgeladen	
	Verzögerung heißer/kalter Akku*	

\*Die rote Leuchte blinkt in der Zeit weiter, aber eine gelbe Anzeige leuchtet bei diesem Vorgang dauerhaft. Sobald der Akku eine angemessene Temperatur erreicht hat, geht die gelbe Leuchte aus und das Ladegerät nimmt den Ladevorgang wieder auf.

Diese/s kompatible/n Ladegerät/e lädt keine defekten Akkus auf. Das Ladegerät zeigt einen defekten Akku an, indem es nicht leuchtet.

**HINWEIS:** Dies kann auch auf ein Problem mit dem Ladegerät hinweisen.

Wenn das Ladegerät auf ein Problem hinweist, bringen Sie es zusammen mit dem Akku zur Überprüfung zu einer autorisierten Servicestelle.

## Verzögerung heißer/kalter Akku

Wenn das Ladegerät erkennt, dass ein Akku zu heiß oder zu kalt ist, startet es automatisch eine „Verzögerung heißer/kalter Akku“, bis der Akku eine angemessene Temperatur erreicht hat. Das Ladegerät schaltet dann automatisch in den Lademodus. Diese Funktion gewährleistet eine maximale Lebensdauer des Akkus.

Ein kalter Akku wird mit einer geringeren Geschwindigkeit als ein warmer Akku geladen. Der Akku wird während des gesamten Ladevorgangs mit der geringeren Geschwindigkeit geladen, die sich auch nicht erhöht, wenn der Akku wärmer wird.

Das Ladegerät DCB118 ist mit einem internen Gebläse ausgestattet, um das Akkupack zu kühlen. Das Gebläse wird automatisch eingeschaltet, wenn das Akkupack gekühlt werden muss. Benutzen Sie das Ladegerät nicht, wenn das Gebläse nicht ordnungsgemäß funktioniert oder die Lüftungsschlitze blockiert sind. Verhindern Sie, dass Fremdkörper in das Ladegerät eintreten können.

## Elektronischen Schutzsystem

XR Li-Ionen-Werkzeuge sind mit einem elektronischen Schutzsystem ausgestattet, das den Akku vor Überladung, Überhitzung und vollständiger Entladung schützt.

Das Staubabsaugsystem wird automatisch ausgeschaltet, sobald sich das elektronische Schutzsystem einschaltet. Wenn dies geschieht, setzen Sie das Lithium-Ionen-Akku in das Ladegerät, bis es vollständig aufgeladen ist.

## Wandmontage

Diese Ladegeräte sind so konzipiert, dass sie an der Wand oder aufrecht auf einem Tisch oder einer Arbeitsoberfläche montiert werden. Positionieren Sie das Ladegerät bei Wandmontage in Reichweite einer Steckdose und abseits von Kanten oder anderen Hindernissen, die den Luftstrom beeinträchtigen könnten. Nutzen Sie die Rückseite des Ladegeräts als Schablone für die Position der Montageschrauben an der Wand. Montieren Sie das Ladegerät mit Schnellbauschrauben (separat erhältlich), die mindestens 25,4 mm lang sind und einen Schraubenkopfdurchmesser von 7-9 mm haben. Diese müssen in optimaler Tiefe in das Holz geschraubt werden, sodass ca. 5,5 mm der Schraube frei liegen. Richten Sie die Schlitze auf der Rückseite des Ladegeräts mit den frei liegenden Schrauben aus, und führen Sie diese vollständig in die Schlitze ein.

## Anweisungen zur Reinigung des Ladegeräts



**WARNUNG: Stromschlaggefahr. Trennen Sie das**

**Gerät vor der Reinigung von der Steckdose.** Schmutz und Fett können mit einem Tuch oder einer weichen, nicht-metallischen Bürste vom Äußeren des Ladegeräts entfernt werden. Keinesfalls Wasser oder irgendwelche Reinigungslösungen verwenden. Achten Sie darauf, dass niemals Flüssigkeiten in das Gerät eindringen. Tauchen Sie niemals irgendein Teil des Gerätes in eine Flüssigkeit.

## Akkus

### Wichtige Sicherheitsanweisungen für alle Akkus



**WARNUNG: DEWALT-BATTERIEN SOLLTEN NUR MIT DEWALT-PRODUKTEN VERWENDET WERDEN.**

Achten Sie beim Bestellen von Ersatzakkus darauf, dass Sie die Katalognummer und die Spannung angeben.

Wenn Sie den Akku aus dem Karton auspacken, ist er nicht vollständig geladen. Lesen Sie die unten aufgeführten Sicherheitsanweisungen, bevor Sie den Akku und das Ladegerät verwenden. Befolgen Sie anschließend den beschriebenen Ladevorgang.

### LESEN SIE SÄMTLICHE ANWEISUNGEN

- **Betreiben Sie das Elektrowerkzeug nicht in explosionsgefährdeten Umgebungen, in denen sich z. B. brennbare Flüssigkeiten, Gase oder Staub befinden.** Beim Einsetzen und Herausnehmen des Akkus aus dem Ladegerät können sich Staub oder Dämpfe entzünden.
- **Setzen Sie das Akku niemals mit Gewalt in das Ladegerät ein. Führen Sie niemals Änderungen am Akku durch, damit es in ein anderes Ladegerät passt, da das Akku reißen kann, was zu schweren Verletzungen führen kann.**
- **Laden Sie die Akkus nur in Ladegeräten von DEWALT auf.**
- **Das Ladegerät KEINEN Spritzern aussetzen und NICHT in Wasser oder andere Flüssigkeiten eintauchen.**
- **Lagern oder verwenden Sie das Werkzeug und Akkupack niemals in Bereichen, in denen die Temperatur unter 4 °C (34 °F) fällt (z. B. Scheunen oder Metallgebäude im Winter) oder 40 °C (104 °F) erreicht oder übersteigt (z. B. Scheunen oder Metallgebäude im Sommer).**

- **Den Akku nicht verbrennen, auch wenn er stark beschädigt oder vollkommen verschlissen ist.** Der Akku kann im Feuer explodieren. Beim Verbrennen eines Lithiumionen-Akkus entstehen giftige Dämpfe und Stoffe.
- **Wenn der Akkuinhalt mit der Haut in Kontakt kommt, waschen Sie die Stelle sofort mit einer milden Seife und Wasser.** Wenn Akkuflüssigkeit in die Augen gelangt, spülen Sie das offene Auge für 15 Minuten, oder bis die Reizung nachlässt, mit Wasser. Falls Sie sich in ärztliche Behandlung begeben müssen: Das Akkuelektrolyt besteht aus einer Mischung von organischen Karbonaten und Lithiumsalzen.
- **Der Inhalt einer geöffneten Akkuzelle kann Atemwegsreizungen verursachen.** Sorgen Sie für Frischluft. Wenn die Symptome anhalten, begeben Sie sich in ärztliche Behandlung.



**WARNUNG:** Verbrennungsgefahr. Die Akkuflüssigkeit kann brennbar sein, wenn sie Funken oder einer Flamme ausgesetzt ist.



**WARNUNG:** Versuchen Sie niemals und unter keinen Umständen, den Akku zu öffnen. Wenn das Akkugehäuse Risse oder Beschädigungen aufweist, darf es nicht in das Ladegerät gelegt werden. Den Akku nicht quetschen, fallen lassen oder beschädigen. Verwenden Sie niemals einen Akku oder ein Ladegerät, wenn sie einen harten Schlag erlitten haben, fallen gelassen, überfahren oder sonst wie beschädigt wurden (z. B. wenn sie mit einem Nagel durchlöchert wurden, mit einem Hammer darauf geschlagen oder getreten wurde). Ein Stromunfall oder ein tödlicher Stromschlag könnte entstehen. Beschädigte Akkus sollten zum Recycling zur Kundendienststelle zurückgebracht werden.



**WARNUNG:** Feuergefahr. Akku nicht so aufbewahren oder transportieren, dass metallische Gegenstände die offenen Pole berühren können. Platzieren Sie das Akkupack beispielsweise nicht in Schürzen, Taschen, Werkzeugkästen, Produktverpackungen, Schubladen, usw. mit losen Nägeln, Schrauben, Schlüsseln, usw.



**VORSICHT:** Wenn das Werkzeug nicht in Gebrauch ist, muss es seitlich auf eine stabile Fläche gelegt werden, wo es kein Stolperisiko darstellt und es nicht herunterfallen kann. Bestimmte Werkzeuge mit großen Akkus stehen aufrecht auf dem Akku und können leicht umgeworfen werden.

## Transport



**WARNUNG:** Feuergefahr. Beim Transport von Akkus können Brände entstehen, wenn die Batterieanschlüsse unbeabsichtigt Kontakt mit leitfähigen Materialien bekommen. Stellen Sie beim Transportieren von Akkus sicher, dass die Batterieanschlüsse geschützt und gut isoliert sind, damit sie nicht in Kontakt mit Materialien kommen können, durch die ein Kurzschluss entstehen kann.

**HINWEIS:** Lithium-Ionen-Akkus -sollten nicht in aufgegebenem Reisegepäck transportiert werden.

DEWALT Akkus erfüllen alle geltenden Transportvorschriften, so wie sie von den Industrie- und Rechtsnormen vorgeschrieben

werden, einschließlich der UN-Empfehlungen für die Beförderung gefährlicher Güter; der Vorschriften über die Beförderung gefährlicher Güter der International Air Transport Association (IATA), der International Maritime Dangerous Goods (IMDG) Regulations und der Regelungen des europäischen Übereinkommens über die internationale Beförderung gefährlicher Güter auf der Straße (ADR). Lithium-Ionen-Zellen und -Akkus wurden gemäß Abschnitt 38,3 der „Empfehlungen der Vereinten Nationen zur Beförderung gefährlicher Stoffe, Testhandbuch und Kriterien“ getestet.

In den meisten Fällen ist zu erwarten, dass der Versand eines DEWALT-Akkus von der Klassifizierung als Gefahrstoff der voll regulierten Klasse 9 ausgenommen wird. In der Regel müssen nur Sendungen, die einen Lithium-Ionen-Akku mit einer Energiekennzahl von mehr als 100 Wattstunden (Wh) enthalten, als voll regulierte Klasse 9 verschickt werden. Bei allen Lithium-Ionen-Akkus ist die Wattstunden-Bewertung auf der Packung angegeben. Außerdem empfiehlt DEWALT den alleinigen Luftversand von Lithium-Ionen-Akkus aufgrund der komplexen Regulierungen generell nicht, und zwar unabhängig von der Wattstunden-Bewertung. Lieferungen von Werkzeugen mit Batterien (Combo-Kits) können als Ausnahme per Luftfracht versandt werden, wenn die Wattstunden-Bewertung des Akkus nicht mehr als 100 Wh beträgt.

Unabhängig davon, ob ein Transport als ausgenommen oder vollständig reguliert gilt, liegt es in der Verantwortung des Versenders, sich über die aktuellen Vorschriften in Bezug auf die Anforderungen für Verpackung, Etikettierung/Kennzeichnung und Dokumentation zu informieren.

Die Informationen in diesem Abschnitt des Handbuchs werden in gutem Glauben zur Verfügung gestellt und es wird davon ausgegangen, dass sie zum Zeitpunkt der Erstellung des Dokuments genau sind. Jedoch wird keine Garantie, weder ausdrücklich noch implizit, gegeben. Es liegt in der Verantwortung des Kunden sicherzustellen, dass seine Tätigkeiten den geltenden Vorschriften entsprechen.

## Transport des FLEXVOLT™-Akkus

Der DEWALT FLEXVOLT®-Akku hat zwei Betriebsarten:

### Anwendung und Transport.

**Anwendungsmodus:** Wenn der FLEXVOLT™-Akku unabhängig steht oder sich in einem DEWALT 18V-Produkt befindet, funktioniert er als 18V-Akku. Wenn sich der FLEXVOLT™-Akku in einem 54V oder 108V-Produkt (zwei 54V-Akkus) befindet, funktioniert er als 54V-Akku.

**Transportmodus:** Wenn die Abdeckkappe am FLEXVOLT™-Akku angebracht ist, befindet sich der Akku im Transportmodus. Bewahren Sie die Kappe für den Versand auf.

Im Transportmodus werden Zellensegmente im Akkupack elektrisch voneinander getrennt, sodass 3 Akkus mit einer geringeren Wattstundenzahl (Wh) entstehen, statt 1 Akku mit einer größeren

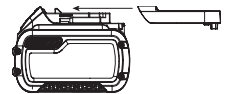

Anwendungsbeispiele für use- und transport-kennzeichnungen



Wattstundenzahl. Diese höhere Anzahl von 3 Akkus mit einer niedrigeren Wattstundenzahl kann das Akkupack bei bestimmten Transportvorschriften außen vor lassen, die bei anderen Akkus mit höherer Wattstundenzahl gelten können. Zum Beispiel kann für den Transport Wh-Wert 3 x 36 Wh angegeben sein, das bedeutet 3 Akkus mit je 36 Wh. Der Verwendung Wh-Wert kann 108 Wh sein (d.h. 1 Akku).

## Empfehlungen für die Lagerung

1. Ein idealer Lagerplatz ist kühl und trocken und nicht direktem Sonnenlicht sowie übermäßiger Hitze oder Kälte ausgesetzt. Für eine optimale Akkuleistung und Lebensdauer lagern Sie die Akkus bei Raumtemperatur, wenn sie nicht verwendet werden.
2. Bei längerer Aufbewahrung sollte ein vollständig aufgeladener Akku an einem kühlen, trockenen Ort und außerhalb des Ladegeräts aufbewahrt werden, um optimale Ergebnisse zu erhalten.

**HINWEIS:** Akkus sollten nicht vollständig entladen aufbewahrt werden. Der Akku muss vor der Verwendung aufgeladen werden.

## Schilder am Ladegerät und Akku

Neben den Piktogrammen in dieser Anleitung können sich auf dem Ladegerät und dem Akku folgende Piktogramme befinden:



Vor der Verwendung die Betriebsanleitung lesen.



Die Ladezeit ist den **Technischen Daten** zu entnehmen.



Nicht mit elektrisch leitenden Gegenständen berühren.



Beschädigte Akkus nicht aufladen.



Das Gerät keiner Nässe aussetzen.



Beschädigte Kabel sofort austauschen.



Nur zwischen 4 °C und 40 °C aufladen.



Nur in Innenräumen verwenden.



Akku umweltgerecht entsorgen.



Laden Sie DEWALT-Akkus nur mit den dazu bestimmten DEWALT-Ladegeräten auf. Werden andere Akkus als die dazu bestimmten DEWALT-Akkus mit einem DEWALT-Ladegerät aufgeladen, können diese platzen oder andere gefährliche Situationen verursachen.



Den Akku nicht verbrennen.



VERWENDUNG (ohne Transportkappe). Beispiel: Der Wh-Wert lautet 108 Wh (1 Akku mit 108 Wh).



TRANSPORT (mit angebrachter Transportkappe). Beispiel: Der Wh-Wert lautet 3 x 36 Wh (3 Akkus mit 36 Wh).

## Akkutyp

Diese Akkus können verwendet werden: DCB181, DCB182, DCB183, DCB183B, DCB183G, DCB184, DCB184B, DCB184G, DCB185, DCB187, DCB189, DCBP034, DCBP034G, DCBP518, DCBP518G, DCB546, DCB547, DCB547G, DCB548, DCB549. Weitere Angaben sind den **Technischen Daten** zu entnehmen.

## Packungsinhalt

Die Packung enthält:

- 1 Universal-Staubsauger
- 1 Fugendüse
- 1 Saugnapf
- 1 Transportriemen
- 1 Gürtelhaken
- 1 Gestufter Staubdüsenadapter
- 1 Schraube
- 1 Ladegerät
- 1 Li-Ion-Akku (C1, D1, E1, G1, H1, L1, M1, P1, Q1, S1, T1, U1, X1, Y1, Z1 Modelle).
- 2 Li-Ion-Akkus (C2, D2, E2, G2, H2, L2, M2, P2, Q2, S2, T2, U2, X2, Y2, Z2 Modelle).
- 3 Li-Ion-Akkus (C3, D3, E3, G3, H3, L3, M3, P3, Q3, S3, T3, U3, X3, Y3, Z3 Modelle).
- 1 Betriebsanleitung

**HINWEIS:** Akkus, Ladegeräte und Transportboxen sind im Lieferumfang von N-Modellen nicht enthalten. Akkus und Ladegeräte sind im Lieferumfang von NT-Modellen nicht enthalten. B-Modelle werden mit Bluetooth®-Akkus ausgeliefert.

**HINWEIS:** Die Wortmarke und Logos Bluetooth® sind eingetragene Marken im Besitz von Bluetooth®, SIG, Inc. und jede Verwendung dieser Marken durch DEWALT erfolgt unter Lizenz. Andere Marken und Markennamen sind das Eigentum ihrer jeweiligen Eigentümer.

- Prüfen Sie das Staubabsaugsystem, die Teile und das Zubehör auf Beschädigungen, die beim Transport entstanden sein könnten.
- Nehmen Sie sich Zeit, die Betriebsanleitung vor Inbetriebnahme sorgfältig zu lesen.

## Markierungen am Staubabsaugsystem

Die folgenden Bildzeichen sind am Staubabsaugsystem sichtbar angebracht:



Vor der Verwendung die Betriebsanleitung lesen.



## Lage des Datumscodes (Abb. I)

Der Code für das Herstellungsdatum **17** besteht aus einer 4-stelligen Jahresangabe, gefolgt von einer 2-stelligen Wochenangabe und einem 2-stelligen Werkscode.

## Beschreibung (Abb. A, E, L)



**WARNUNG:** Nehmen Sie niemals Änderungen am Staubabsaugsystem oder dessen Teilen vor. Dies könnte zu Schäden oder Verletzungen führen.

- 1 Akku
- 2 Akku-Löseknopf
- 3 Staubfangbehälter
- 4 Taste zum Lösen des Staubfangbehälters
- 5 Filterreinigungsmechanismus
- 6 Staubabsaugschlauch
- 7 Dreistufiger Schalter
- 8 Taste zur Kopplung mit Wireless Tool Control™
- 9 LED
- 10 Transportriemen
- 11 Haken für den Transportriemen
- 12 Fugendüse
- 13 Saugnapf (Abb. E)
- 23 Fernbedienung für Wireless Tool Control™ (optionales Zubehör N547456)
- 25 DeWALT Bluetooth® Tool Tag (optionales Zubehör DCE041)

## Bestimmungsgemässe Verwendung

Ihr kabelloser Staubsauger DWH161 kann für den mobilen Betrieb verwendet werden, um trockene, nicht brennbare Stäube aufzunehmen. Nur in Innenräumen verwenden.

**NICHT VERWENDEN** in nasser Umgebung oder in der Nähe von entflammenden Flüssigkeiten oder Gasen.

Nehmen Sie **KEINE** Materialien auf, die eine Explosionsgefahr darstellen, ebenfalls keine glühenden oder brennenden Materialien, keine brennbaren Materialien, Gase oder andere Gefahrstoffe.

**HINWEIS:** Dieses Produkt eignet sich NICHT zum Herausfiltern von Krankheitserregern wie z.B. Covid-19. Befolgen Sie sämtliche Reinigungsverfahren, die von Stadt, Land oder Bund vorgeschrieben sind.

**HINWEIS:** Dieses Gerät eignet sich für die professionelle und kommerzielle Verwendung z. B. in Hotels, Schulen, Krankenhäusern, Fabriken, Werkstätten, Büros, Vermietungsfirmen und auf Baustellen.

- Diese Maschine darf nicht von Personen (einschließlich Kindern) mit eingeschränkten physischen, sensorischen oder mentalen Fähigkeiten oder ohne ausreichende Erfahrung oder Kenntnisse verwendet werden.

- Kinder müssen beaufsichtigt werden, um sicherzustellen, dass sie nicht mit dem Gerät spielen.

## ZUSAMMENBAU UND EINSTELLUNGEN



**WARNUNG:** Um die Gefahr schwerer Verletzungen zu mindern, schalten Sie den Staubsauger aus und entfernen Sie den Akku oder trennen Sie ihn vom Netz, bevor Sie Einstellungen vornehmen oder Anbaugeräte oder Zubehör anbringen oder entfernen. Ein unbeabsichtigtes Starten kann zu Verletzungen führen.



**WARNUNG:** Verwenden Sie nur Akkus und Ladegeräte von DEWALT.

## Einsetzen und Entfernen des Akkus aus dem Staubsauger (Abb. B)

**HINWEIS:** Um beste Ergebnisse zu erzielen, sollte der Akku **1** vollständig aufgeladen sein.

### Einsetzen des Akkus in den Staubsauger

1. Richten Sie den Akku **1** an den Aussparungen im Inneren des Staubsaugers aus (Abb. B).
2. Schieben Sie den Akku hinein, bis er fest im Staubsauger sitzt, und stellen Sie sicher, dass Sie das Einrasten der Sicherung hören.

### Entfernen des Akkus aus dem Staubsauger

1. Drücken Sie Löseknopf **2** und ziehen Sie den Akku kräftig aus dem Staubsauger.
2. Legen Sie den Akku wie im Abschnitt Ladegerät dieser Betriebsanleitung beschrieben in das Ladegerät.

## Akku-Ladestandsanzeige (Abb. B)

Einige DeWALT-Akkus besitzen eine Ladestandsanzeige mit drei grünen LEDs, die den verbleibenden Ladestand des Akkus anzeigen.

Zum Betätigen der Ladestandsanzeige halten Sie die Taste für die Ladestandsanzeige **14** gedrückt. Eine Kombination der drei grünen LEDs leuchtet auf und zeigt den verbleibenden Ladestand an. Wenn der verbleibende Ladestand im Akku nicht mehr ausreicht, um das Werkzeug zu verwenden, leuchtet die Ladestandsanzeige nicht auf und der Akku muss aufgeladen werden.

**HINWEIS:** Die Ladestandsanzeige ist nur eine Schätzung des verbleibenden Akku-Ladestands. Sie zeigt nicht die Funktionsfähigkeit des Werkzeugs an und unterliegt Unterschieden, die auf Bauteilen, Temperatur und Anwendungsart des Endbenutzers basieren.

## Anbringen des Tragegurts (Abb. C)

Ihr Staubabsaugsystem wird mit einem Tragegurt **10** geliefert, der mit den Tragegurthaken **11** auf jede der in Abb. C dargestellten Arten verbunden werden kann.

## Anbringen der Fugendüse (Abb. A)

- Um die Fugendüse **12** am Staubabsaugschlauch **6** zu befestigen, führen Sie das Ende des Staubabsaugschlauchs



mit einer verdrehenden Bewegung bis zum Anschlag in das offene Ende des Zubehörtteils ein.

**HINWEIS:** Der Staubsaugerschlauch ist nicht mit AirLock®-Anschlüssen kompatibel.

- Halten Sie zum Entfernen der Fugendüse den Staubsaugerschlauch fest und ziehen Sie das Zubehörtteil mit einer Drehbewegung ab.

## Anbringen des Gürtelhakens (Abb. K)

**! WARNUNG:** Um die Gefahr schwerer Verletzungen zu mindern, schalten Sie den Staubsauger aus und entfernen Sie den Akku oder trennen Sie ihn vom Netz, bevor Sie Einstellungen vornehmen oder Anbaugeräte oder Zubehör anbringen oder entfernen. Ungewolltes Anlaufen kann Verletzungen verursachen.

**! WARNUNG:** Zur Vermeidung von schweren Verletzungen darf der Gürtelhaken des Werkzeugs NUR verwendet werden, um den Staubsauger an einen Arbeitsgürtel zu hängen. NICHT den Gürtelhaken verwenden, um den Staubsauger während der Benutzung an einer Person oder einem Objekt festzubinden oder auf andere Weise zu befestigen. Den Staubsauger NICHT über Kopf aufhängen oder Gegenstände vom Gürtelhaken herunterhängen lassen.

**! WARNUNG:** Stellen Sie zur Vermeidung von schweren Verletzungen sicher, dass die Schraube, die den Gürtelhaken hält, sicher ist.

**WICHTIG:** Verwenden Sie beim Befestigen oder Austauschen des Gürtelhakens **20** nur die mitgelieferte Schraube **16**. Stellen Sie sicher, dass die Schraube gut festgezogen ist.

Wenn der Haken gar nicht verwendet werden soll, kann er vom Staubsauger abgenommen werden.

## Anbringen des Saugnapfes am Staubsauger (Abb. E)

**! WARNUNG:** Verwenden Sie dieses Zubehör nur mit Staubsaugern, für die eine entsprechende Empfehlung von DEWALT vorliegt. Weitere Informationen über DEWALT-Staubsauger, die mit diesem Zubehör kompatibel sind, erhalten Sie bei Ihrem Händler vor Ort oder auf [www.dewalt.com](http://www.dewalt.com).

Drücken Sie den Staubsaugerschlauch **6** in den Anschlusspunkt **15**, bis er fest sitzt.

## Anbringen des Saugnapfes an einer vertikalen oder horizontalen Fläche (Abb. F, G)

Der Saugnapf **13** kann an einer vertikalen oder horizontalen Fläche befestigt werden.

1. Wenn der Saugnapf sicher am Staubsauger angebracht ist, können Sie den Staubsauger einschalten.
2. Setzen Sie den Saugnapf auf den Boden oder eine Wand und drücken Sie ihn dort gut fest.

## Entfernen des Saugnapfes von einer Fläche

**! WARNUNG:** Schalten Sie den Staubsauger NICHT aus, bevor Sie nicht den Saugnapf wie beschrieben von der Fläche entfernt haben. Wenn Sie den Staubsauger abschalten, bevor der Saugnapf entfernt wurde, führt dies dazu, dass der Saugnapf von der Fläche herunterfällt, was zu Verletzungen führen kann.

Zum Entfernen des Saugnapfes **13** von der Fläche, an der er angebracht war, heben Sie seine Lippe von Hand an einer Stelle vorsichtig an. Ziehen Sie ihn nicht ab, indem Sie am Schlauch ziehen.

## Ersetzen der Knopfzellenbatterie in der optionalen Fernbedienung N547456 (Abb. L)

**! i GEFAHR: AKKU NICHT VERSCHLÜCKEN; CHEMISCHE VERBRENNUNGSGEFAHR.** Dieses Produkt enthält eine Münz-/Knopfzellenbatterie. Wird die Knopf-/Knopfzelle verschluckt, kann dies innerhalb von nur 2 Stunden schwere innere Verbrennungen verursachen und zum Tod führen.

**! HALTEN SIE NEUE UND GEBRAUCHTE BATTERIEN VON KINDERN FERN.** Wenn das Batteriefach nicht sicher schließt, verwenden Sie das Produkt nicht mehr und halten Sie es von Kindern fern. Wenn Sie glauben, dass Batterien verschluckt oder in irgendeinem Körperteil eingeführt wurden, suchen Sie sofort einen Arzt auf.

**! WARNUNG: WENN SIE DIE BATTERIE ERSETZEN, ERSETZEN SIE SIE DURCH DENSELBE ODER EINEN GLEICHWERTIGEN TYP CR2032.** Achten Sie beim Batteriewechsel auf die richtige Polarität (+ und -). Lagern oder transportieren Sie Batterien nicht so, dass Metallgegenstände mit freiliegenden Batterieanschlüssen in Kontakt kommen können.

**! WARNUNG: STELLEN SIE SICHER, DASS DER KNOPFZELLENWECHSEL ORDNUNGSGEMÄSS DURCHGEFÜHRT WIRD.** Es besteht Explosionsgefahr.

- **Wenn Sie die Batterie ersetzen, ersetzen Sie sie durch denselben oder einen gleichwertigen Typ CR2032.** Verwenden Sie keine anderen Knopfzellen oder andere Formen der Stromversorgung.
- **Versuchen Sie NICHT, die Knopfzellenbatterie aufzuladen, und schließen Sie die Knopfzellenbatterie nicht kurz.** Die Knopfzellenbatterie kann auslaufen, explodieren, Feuer fangen und Verletzungen verursachen.
- **Überhitzen Sie die Knopfzelle NICHT und werfen Sie sie NICHT ins Feuer.** Die Knopfzelle kann auslaufen, explodieren, Feuer fangen und Verletzungen verursachen.
- **Beschädigen Sie die Knopfzelle NICHT und bauen Sie die Knopfzelle nicht auseinander.** Die Knopfzelle kann auslaufen, explodieren, Feuer fangen und Verletzungen verursachen.
- **Lassen Sie beschädigte Knopfzellen NICHT mit Wasser in Kontakt kommen.** Austretendes Lithium kann sich mit Wasser vermischen und Wasserstoff erzeugen, was zu einem Brand, einer Explosion oder Personenschäden führen kann.



- **Entsorgen Sie die Knopfzellenbatterie NICHT im normalen Hausmüll.** Wenden Sie sich an Ihre örtliche Abfallentsorgungsstelle, um das Gerät/die Batterien gemäß den geltenden örtlichen Gesetzen und Vorschriften zu entsorgen.
- **Entleerte Knopfzellen entfernen und ordnungsgemäß entsorgen.** Eine entleerte Knopfzelle kann auslaufen und das Produkt beschädigen oder Verletzungen verursachen.
  1. Zum Öffnen des Gehäuses die 4 Schrauben **21** von der Rückwand mit einem T10-Torx-Schraubendreher entfernen.
  2. Ziehen Sie die entladene Knopfzellenbatterie seitlich aus der Batteriehalterung heraus.
  3. Setzen Sie die neue Knopfzellenbatterie seitlich ein **22** in den Batteriehalter, achten Sie auf die Ausrichtung der Batterie in Bezug auf die Polarität.
  4. Bringen Sie die hintere Abdeckung wieder an, setzen Sie die Schrauben ein und ziehen Sie sie fest.

4. Zur Verwendung im Wireless Tool Control™-Modus stellen Sie den dreistufigen Schalter auf die Position „Wireless Tool Control™“ (**8**). Nach der Kopplung steuert der Auslöser des angeschlossenen Werkzeugs oder die Taste **24** der Fernbedienung den Staubsauger.
 



**HINWEIS:** Siehe **Kopplung des Staubsaugers mit einem Werkzeug mit Hilfe des Wireless Tool Control™-Modus**, um den Staubsauger mit einem mit Wireless Tool Control™ ausgestatteten Werkzeug zu benutzen.
5. Wenn Sie mit der Arbeit fertig sind, schalten Sie den Staubsauger aus, indem Sie den dreistufigen Schalter in die Position „Aus“ (O) stellen oder den Abzug des mit Wireless Tool Control™ ausgestatteten Werkzeugs loslassen. Durch einmaliges Drücken der Taste **24** auf der angeschlossenen Fernbedienung kann die Staubabsaugung auch ausgeschaltet werden.

## BETRIEB

### Betriebsanweisungen

-  **WARNUNG:** Beachten Sie immer die Sicherheitsanweisungen und die geltenden Vorschriften.
-  **WARNUNG:** Um die Gefahr schwerer Verletzungen zu mindern, schalten Sie den Staubsauger aus und entfernen Sie den Akku oder trennen Sie ihn vom Netz, bevor Sie Einstellungen vornehmen oder Anbaugeräte oder Zubehör anbringen oder entfernen. Ein unbeabsichtigtes Starten kann zu Verletzungen führen.

### Richtige Haltung der Hände (Abb. D, F)

-  **WARNUNG:** Um die Gefahr schwerer Verletzungen zu mindern, beachten Sie **IMMER** die richtige Haltung der Hände, wie dargestellt.
-  **WARNUNG:** Um die Gefahr schwerer Verletzungen zu mindern, halten Sie das Gerät **IMMER** sicher fest und seien Sie auf eine plötzliche Reaktion gefasst.

Bei Verwendung als autarker Staubsauger erfordert die richtige Handposition eine Hand am Zubehörtteil.

### Verwendung des Staubsaugers (Abb. A, E, L)

- Vergewissern Sie sich vor der Verwendung des Universal-Staubsaugers, dass der Filter und die Filterbox fest sitzen.
- Verwenden Sie keine beschädigten Filter. Ersetzen Sie beschädigte Filter unverzüglich.
- Bitte beachten Sie die in Ihrem Land geltenden Vorschriften/ Gesetze zum Umgang mit schädlichen Staubarten.
  1. Befestigen Sie das entsprechende Zubehör am Staubsaugerschlauch **6**.
  2. Setzen Sie den Akkupack **1** ein.
  3. Um die Staubabsaugung einzuschalten, drücken Sie den Dreistufenschalter **7** auf die Position „Ein“ (I) oder drücken Sie einmal die Taste **24** auf der angeschlossenen Fernbedienung. Mit jedem Klick ändert der Staubabscheider den Status zwischen Ein und Aus.

### Kopplung des Staubsaugers mit einem Werkzeug mit Hilfe des Wireless Tool Control™-Modus (Abb. A, H, L)

-  **VORSICHT:** Wenn der Staubsauger von einem gekoppelten Elektrowerkzeug oder einer Fernbedienung gesteuert wird, kann er ohne Vorwarnung starten oder stoppen.

### Koppeln mit einer DEWALT Fernbedienung oder einem Wireless Tool Control™-Werkzeug

1. Stellen Sie den dreistufigen Schalter **7** auf die Position „Wireless Tool Control™“ (**8**).
2. Drücken und halten Sie die Pairing-Taste für die Wireless Tool Control™ **8** auf dem DWH161 und ziehen Sie den Auslöser an dem mit der Wireless Tool Control™ ausgestatteten Werkzeug oder drücken Sie gleichzeitig die Taste **24** auf der Fernbedienung (Abb. L, Element **23** \*optionales Zubehör).
3. Die LED **9** leuchtet dauerhaft, um eine erfolgreiche Kopplung anzuzeigen.
 

**HINWEIS:** Es kann jeweils nur ein Sender mit dem DWH161 gekoppelt werden. Wenn das Gerät bereits gekoppelt ist, wird der vorherige Sender überschrieben.

### Kopplung mit einem Wireless Tool Control™-Werkzeug oder einer Fernbedienung aufheben

- Halten Sie die Taste zur Kopplung mit Wireless Tool Control™ **8** am DWH161 gedrückt und ziehen Sie den Auslöser an dem Werkzeug, das mit Wireless Tool Control™ ausgestattet ist, oder drücken Sie gleichzeitig die Taste an der Fernbedienung (Abb. L, Element **23** \*optionales Zubehör).
- Die LED **9** blinkt langsam, um die erfolgreiche Aufhebung der Kopplung anzuzeigen.

#### LED-BLINKMUSTER

Im Kopplungsmodus	— — — — —
Kein Gerät ist gekoppelt	— — — — —
Gerät wurde erfolgreich gekoppelt	— — — — —

## Filterreinigungsmechanismus

Die Saugleistung hängt vom Zustand des Filters ab. Deshalb sollte der Filter regelmäßig gereinigt werden.

Der Filterreinigungsmechanismus ist eine Funktion, die den Motor im Staubsauger dazu nutzt, Luft durch den Filter zu leiten. Siehe **Leeren des Staubfangbehälters** für Anweisungen zur korrekten Nutzung.

## Leeren des Staubfangbehälters (Abb. I, J)



**WARNUNG:** Der Staubsauger enthält Staubpartikel, die ein Gesundheitsrisiko darstellen. Leerungen und Wartungsverfahren, einschließlich der Entsorgung von Staubfiltern sollten nur von Fachleuten durchgeführt werden. Eine entsprechende Schutzausrüstung ist erforderlich. Verwenden Sie den Staubsauger nicht ohne das vollständige Filtersystem. Ansonsten gefährden Sie Ihre Gesundheit.



**WARNUNG:** Tragen Sie bei diesen Arbeiten zugelassenen Augenschutz und eine zugelassene Staubmaske.



**VORSICHT:** Nicht mit Wasser oder Druckluft reinigen.

Der Staubfangbehälter **3** sollte geleert werden, sobald die Leistung merklich gesunken oder dieser voll ist.

1. Drücken Sie die Tasten zum Lösen des Staubfangbehälters **4** und ziehen Sie den Staubfangbehälter vom Staubabsaugsystem ab. Nachdem die Sperrklinke vom Staubabsaugsystem gelöst ist, löst sich auch die obere Verbindung, so dass der Staubfangbehälter vollständig abnehmbar ist.
2. Halten Sie den Staubfangbehälter **3** zum Entleeren des Staubs über einen geeigneten Behälter. Heben Sie Sperrklinke der Baugruppe **18** an, um den Staubfangbehälter zu öffnen, wobei der Behälter vom Deckel getrennt wird. Leichtes Klopfen auf den Staubfangbehälter hilft, auch den im Filter sitzenden Staub zu entfernen. Wenn Filterdeckel und Behälter leer sind, setzen Sie sie wieder zusammen und stellen Sie dabei sicher, dass die Sperrklinke der Baugruppe **18** richtig befestigt ist. Siehe dazu Abbildung J.
3. Um den Staubfangbehälter wieder am Staubabsaugsystem anzubringen, setzen Sie zuerst das abgerundete Profil der oberen Verbindungsstelle in die Aussparung am Staubabsaugsystem. Kippen Sie den Staubfangbehälter nach unten, so dass die Lösetasten wieder einrasten. Siehe dazu Abbildung I.
4. Wenn der Staubfangbehälter korrekt installiert ist, drücken Sie den Filterreinigungsmechanismus **5** und schalten den Staubsauger an. Lassen Sie das System 5 Sekunden in Betrieb, und lassen Sie den Auslöseschalter los. Das sollte nach jeder Leerung des Staubfangbehälters erfolgen.

## Transportieren des Staubsaugers



**WARNUNG:** Das ungewollte Anlaufen des Geräts während des Transports könnte gefährlich sein. Transportieren Sie den Staubsauger nur mit entfernten

Akkus. Der Abschnitt **Akkus, Transport** in diesem Handbuch gibt weitere Informationen dazu.



**WARNUNG:** Überprüfen Sie Werkzeug und Akku nach dem Transport und vor dem Gebrauch auf Beschädigungen.

## Aufbewahren des Staubsaugers



**WARNUNG:**

- a) Leeren Sie vor dem Aufbewahren des Staubsaugers den Staubsammelbehälter.
- b) Bewahren Sie den Staubsauger nur mit entfernten Akkus auf!
- c) Bewahren Sie das Gerät und die Akkus an einem möglichst kühlen und trockenen Ort auf.
- d) Bewahren Sie das Werkzeug und die Akkus an einem Ort auf, an dem sie für Kinder oder Unbefugte nicht zugänglich sind.
- e) Überprüfen Sie Werkzeug und Akku nach einer längeren Aufbewahrung auf Beschädigungen.
- f) Der Abschnitt **Akkus, Transport** in diesem Handbuch gibt weitere Informationen dazu.

## WARTUNG



**WARNUNG:** Um die Gefahr schwerer Verletzungen zu mindern, schalten Sie den Staubsauger aus und entfernen Sie den Akku oder trennen Sie ihn vom Netz, bevor Sie Einstellungen vornehmen oder Anbaugeräte oder Zubehör anbringen oder entfernen. Ein unbeabsichtigtes Starten kann zu Verletzungen führen.

Das Ladegerät und der Akku können nicht gewartet werden.

**HINWEIS:** Reinigung und Benutzerwartung dürfen nicht von Kindern durchgeführt werden.

## Austauschen der Filterbaugruppe des Staubfangbehälters (Abb. I, J)



**WARNUNG:** Tragen Sie bei diesen Arbeiten zugelassenen Augenschutz und eine zugelassene Staubmaske.



**WARNUNG:** Ersetzen Sie beschädigte Filter unverzüglich.

**HINWEIS:** Der Filter sollte nach jeweils 350 Entleerungen des Filterkastens ausgetauscht werden.

1. Drücken Sie die Tasten zum Lösen des Staubfangbehälters **4** und ziehen Sie den Staubfangbehälter vom Staubabsaugsystem ab. Nachdem die Sperrklinke vom Staubabsaugsystem gelöst ist, löst sich auch die obere Verbindung, so dass der Staubfangbehälter vollständig abnehmbar ist.
2. Nehmen Sie den Staubfangbehälter **3** heraus, und setzen Sie einen neuen Filterkasten ein.
3. Bringen Sie den Staubfangbehälter wieder am Staubabsaugsystem an. Setzen Sie zuerst das abgerundete Profil der oberen Verbindungsstelle in die Aussparung am Staubabsaugsystem ein. Kippen Sie den Staubfangbehälter nach unten, so dass die Lösetasten wieder einrasten.

## Schmierung

Ihr Staubabsaugsystem benötigt keine zusätzliche Schmierung.

## Reinigung



**WARNUNG:** Verwenden Sie zur Reinigung weder ein Sprühsystem, noch einen Hochdruckreiniger oder fließendes Wasser.



**WARNUNG:** Tragen Sie bei diesen Arbeiten zugelassenen Augenschutz und eine zugelassene Staubmaske.



**WARNUNG:** Reinigen Sie den Staubbeutel oder -filter nicht mit einer Bürste oder mit Druckluft.



**WARNUNG:** Verwenden Sie niemals Lösungsmittel oder andere scharfe Chemikalien für die Reinigung der nicht-metallischen Teile des Gerätes. Diese Chemikalien können das in diesen Teilen verwendete Material aufweichen. Verwenden Sie ein nur mit Wasser und einer milden Seife befeuchtetes Tuch. Achten Sie darauf, dass niemals Flüssigkeiten in das Gerät eindringen. Tauchen Sie niemals irgendein Teil des Gerätes in eine Flüssigkeit.

Bei intensiver Nutzung verstopft der Staubbeutel durch den Staub. Siehe dazu **Austauschen der Filterbaugruppe des Staubfangbehälters** unter **Wartung**.

Damit das Wartungspersonal und andere Personen bei der Reinigung und Wartung keinen Gefahren ausgesetzt werden, ist persönliche Schutzausrüstung zu tragen. Reinigen Sie den Wartungsbereich so, dass keine Gefahrstoffe in die Umgebung gelangen können.

## Optionales Zubehör



**WARNUNG:** Da Zubehör, das nicht von DEWALT angeboten wird, nicht mit diesem Produkt geprüft worden ist, kann die Verwendung von solchem Zubehör an diesem Staubabsaugsystem gefährlich sein. Um das Verletzungsrisiko zu mindern, sollte mit diesem Produkt nur von DEWALT empfohlenes Zubehör verwendet werden.

Der Ersatzfilter (N703592) kann als Zubehör erworben werden.

Wireless Tool Control™-Fernbedienung (optionales Zubehör N547456).

Fragen Sie Ihren Händler nach weiteren Informationen zu geeignetem Zubehör.

## Für DEWALT Bluetooth® Tool Tag geeignet

(Abb. K)

### Optionales Zubehör



**WARNUNG:** Lesen Sie die Bedienungsanleitung für das DEWALT Bluetooth® Tool Tag.



**WARNUNG:** Schalten Sie den Staubsauger aus und entfernen Sie den Akku, bevor Sie den DEWALT Bluetooth® Tool Tag anbringen.



**WARNUNG:** Verwenden Sie zum Anbringen oder Austauschen des DEWALT Bluetooth® Tool Tags nur die mitgelieferten Schrauben. Stellen Sie sicher, dass die Schrauben gut festgezogen sind.

- Ihr Staubsauger ist mit Löchern **19** zum Anbringen eines DEWALT Bluetooth® Tool Tags (optionales Zubehör

DCE041) **25** ausgestattet. Verwenden Sie nur die originalen Befestigungsmittel, die mit dem Werkzeugetikett geliefert werden. Zum Anbringen des Etiketts wird eine T15-Schrauberklinge (Torx) benötigt. Das DEWALT Bluetooth® Tool Tag wurde zur Nachverfolgung und zur Lokalisierung von professionellen Elektrowerkzeugen, Geräten und Maschinen entwickelt, die DEWALT Tool Connect™-App nutzen. Informationen zum korrekten Anbringen des DEWALT Bluetooth® Tool Tags finden Sie im Handbuch zum DEWALT Tool Tag.

## Umweltschutz



Separate Sammlung. Produkte und Batterien, die mit diesem Symbol gekennzeichnet sind, dürfen nicht im normalen Hausmüll entsorgt werden.

■ Produkte und Batterien enthalten Materialien, die zurückgewonnen oder recycelt werden können, um den Bedarf an Rohstoffen zu reduzieren. Bitte recyceln Sie elektrische Produkte und Batterien gemäß den lokalen Bestimmungen. Weitere Informationen erhalten Sie unter [www.2helpU.com](http://www.2helpU.com).

## Akku

Dieser langlebige Akku muss aufgeladen werden, wenn die Leistung nicht mehr für Arbeiten ausreicht, die bei voller Ladung leicht durchgeführt werden konnten. Am Ende des technischen Lebens ist der Akku umweltgerecht zu entsorgen:

- Entfernen Sie den Akku erst aus dem Staubabsaugsystem, wenn er vollständig entladen ist.
- Lithium-Ionen-Zellen sind recycelbar. Geben Sie die gebrauchten Akkus bei Ihrem Händler oder bei einer kommunalen Recycling-Sammelstelle ab. Dort werden die gesammelten Akkus recycelt oder ordnungsgemäß entsorgt.

# UNIVERSAL DUST EXTRACTOR

## DWH161

### Congratulations!

You have chosen a DEWALT dust extractor. Years of experience, thorough product development and innovation make DEWALT one of the most reliable partners for professional power tool users.

### Technical Data

		DWH161
Voltage	V <sub>DC</sub>	18
Type		1
Battery type		Li-Ion
Max. flow rate	L/s	9
Max. under pressure	kPa	9.5
Hose diameter	mm	26
Hose length	m	1.0
Weight (without battery pack)	kg	1.65
Wireless Tool Control™ remote (optional accessory)		N547456
Voltage	V <sub>DC</sub>	3
Battery Type		CR2032
Frequency Band	MHz	433
Max Power (EIRP)	mW	0.03
Noise values according to EN60335-2-69:		
L <sub>PA</sub> (emission sound pressure level)	dB(A)	66.3
L <sub>WA</sub> (sound power level)	dB(A)	82.5
K (uncertainty for the given sound level)	dB(A)	1.5

The vibration total value ah to which the hand-arm system is subjected and measurements uncertainty K are determined in accordance with ISO 5349-1, the machine being supplied at rated voltage.

ah = <2.5 m/s<sup>2</sup>, K = 0.06 m/s<sup>2</sup>.

### EC-Declaration of Conformity

#### Machinery Directive and Radio Equipment Directive



#### Dust Extractor DWH161

DEWALT declares that these products described under **Technical Data** are in compliance with: 2006/42/EC, EN60335-1:2012 + A11:2014 + A13:2017; EN60335-2-69:2012.

These products also comply with Directive 2014/53/EU and 2011/65/EU. For more information, please contact DEWALT at the following address or refer to the back of the manual.

The undersigned is responsible for compilation of the technical file and makes this declaration on behalf of DEWALT.

Markus Rompel  
Vice-President Engineering, PTE-Europe  
DEWALT, Richard-Klinger-Straße 11,  
65510, Idstein, Germany  
01.12.2022

### DECLARATION OF CONFORMITY THE SUPPLY OF MACHINERY (SAFETY) REGULATIONS 2008 AND RADIO EQUIPMENT REGULATION 2017



#### Dust Extractor DWH161

DEWALT declares that these products described under "technical data" are in compliance with:

The Supply of Machinery (Safety) Regulations, 2008, S.I. 2008/1597 (as amended),

EN60335-1:2012 + A11:2014 + A13:2017; EN60335-2-69:2012.

These products conform to the following UK Regulations: Electromagnetic Compatibility Regulations, 2016, S.I.2016/1091 (as amended).

Radio Equipment Regulations 2017, S.I. 2017/1206 (as amended):

The Restriction of the Use of Certain Hazardous Substances in Electrical and Electronic Equipment Regulations 2012, S.I. 2012/3032 (as amended).

For more information, please contact DEWALT at the following address or refer to the back of the manual.

The undersigned is responsible for compilation of the technical file and makes this declaration on behalf of DEWALT.

Karl Evans  
Vice President Professional Power Tools EANZ GTS  
DEWALT UK, 270 Bath Road, Slough  
Berkshire, SL1 4DX  
United Kingdom  
01.12.2022

Batteries				Chargers/Charge Times (Minutes).***									
Cat #	V <sub>DC</sub>	Ah	Weight (kg)	DCB104	DCB107	DCB112/ DCB1102	DCB113	DCB115/ DCB1104	DCB116	DCB117	DCB118	DCB132	DCB119
DCB546	18/54	6.0/2.0	1.08	60	270	170	140	90	80	40	60	90	X
DCB547/G	18/54	9.0/3.0	1.46	75*	420	270	220	135*	110*	60	75*	135*	X
DCB548	18/54	12.0/4.0	1.46	120	540	350	300	180	150	80	120	180	X
DCB549	18/54	15.0/5.0	2.12	125	730	450	380	230	170	90	125	230	X
DCB181	18	1.5	0.35	22	70	45	35	22	22	22	22	22	45
DCB182	18	4.0	0.61	60/40**	185	120	100	60	60/45**	60/40**	60/40**	60	120
DCB183/B/G	18	2.0	0.40	30	90	60	50	30	30	30	30	30	60
DCB184/B/G	18	5.0	0.62	75/50**	240	150	120	75	75/60**	75/50**	75/50**	75	150
DCB185	18	1.3	0.35	22	60	40	30	22	22	22	22	22	40
DCB187	18	3.0	0.54	45	140	90	70	45	45	45	45	45	90
DCB189	18	4.0	0.54	60	185	120	100	60	60	60	60	60	120
DCBP034/G	18	1.7	0.32	27	82	50	40	27	27	27	27	27	50
DCBP518/G	18	5.0	0.75	50	240	150	120	75	60	50	50	75	150

\*Date code 201811475B or later

\*\*Date code 201536 or later

\*\*\*Battery charge times matrix provided for guidance only; charge times will vary depending on temperature and condition of batteries.



**WARNING:** To reduce the risk of injury, read the instruction manual.



**WARNING:** To reduce the risk of fire, electric shock and injury:

## Definitions: Safety Guidelines

The definitions below describe the level of severity for each signal word. Please read the manual and pay attention to these symbols.



**DANGER:** Indicates an imminently hazardous situation which, if not avoided, **will** result in **death or serious injury**.



**WARNING:** Indicates a potentially hazardous situation which, if not avoided, **could** result in **death or serious injury**.



**CAUTION:** Indicates a potentially hazardous situation which, if not avoided, **may** result in **minor or moderate injury**.

**NOTICE:** Indicates a practice **not related to personal injury** which, if not avoided, **may** result in **property damage**.



Denotes risk of electric shock.



Denotes risk of fire.

## IMPORTANT SAFETY INSTRUCTIONS

**SAVE ALL WARNINGS AND INSTRUCTIONS FOR FUTURE REFERENCE**

**READ ALL INSTRUCTIONS BEFORE USING THIS APPLIANCE**

When using this appliance, basic safety precautions should always be followed including the following:



**WARNING:** Operators shall be adequately instructed on the use of this dust extractor.

- Do not leave the appliance unattended when the dust extractor is out of reach or sight. Remove the battery pack when not in use and before servicing.
- Do not allow appliance to be used as a toy. Close attention is necessary when used near children.
- Use this appliance **ONLY** as described in the manual. Use only recommended attachments and accessories.
- Do not use this appliance if it is showing signs of malfunction in any way. If the appliance is not working correctly, has been dropped, damaged, left outdoors, or dropped into water, return it to a service centre.
- Do not handle the appliance with wet hands.
- Do not put any objects into the openings of the appliance. Do not use the appliance with any opening blocked; keep free of dust, lint, hair and anything else that may reduce air flow.
- Keep hair, loose clothing, fingers, and all body parts away from the openings and moving parts.
- Turn off all controls before disconnecting from power source.
- Use extra care when cleaning on stairs.
- Use personal protective equipment. Always wear eye protection. Protective equipment such as dust mask, non-skid safety shoes, hard hat, or hearing protection used for appropriate conditions will reduce personal injuries.
- Stay alert, watch what you are doing and use common sense when operating a dust extractor. Do not use a dust extractor while you are tired or under the influence of drugs, alcohol or medication. A

moment of inattention while operating dust extractors may result in serious personal injury.

## Additional Safety Warnings

- Prevent unintentional starting. Ensure the switch is in the off position before connecting to battery pack, picking up or transporting the appliance. Unintentional switch on with the finger on the switch can result in hazardous situations.
- Disconnect the battery pack from the appliance before making any adjustments, changing accessories, or storing appliance. Vacuum could be activated by the remote or a paired tool. Unintended energising of the appliance that has the switch on invites accidents.
- Recharge only with the charger specified by the manufacturer. A charger that is suitable for one type of battery pack may create a risk of fire when used with another battery pack.
- Use appliances only with specifically designated battery packs. Use of any other battery packs may create a risk of injury and fire.
- Use power tools and accessories which are connected to the vacuum in accordance with these instructions. Use of power tools for applications other than those intended can result in hazardous situations.
- When battery pack is not in use, keep it away from other metal objects, like paper clips, coins, keys, nails, screws or other small metal objects, that can make a connection from one terminal to another. Shorting the battery terminals together may cause burns or a fire.
- Under abusive conditions, liquid may be ejected from the battery; avoid contact. If contact accidentally occurs, flush with water. If liquid contacts eyes, additionally seek medical help. Liquid ejected from the battery may cause irritation or burns.
- Do not use a battery pack or appliance that is damaged or modified. Damaged or modified batteries may exhibit unpredictable behavior resulting in fire, explosion or risk of injury.
- Do not expose a battery pack or appliance to fire or excessive temperature. Exposure to fire or temperature above 40 °C may cause explosion.
- Have servicing performed by a qualified repair person using only identical replacement parts. This will ensure that the safety of the product is maintained.

## Specific Safety Rules for Dust Extractors

- The appliance may only be used by persons who are familiar with it, have been trained on how to use it safely and who understand the resulting hazards.
- When picking up dust with an exposure limit value, precautions must be taken to ensure adequate air exchange in the room if the exhaust air from the appliance is released into the room. Be aware of the corresponding national regulations.
- Operator should observe any safety regulations to the material being handled.
- Do not use to vacuum combustible explosive materials, such as coal, grain, or other finely divided combustible material.

- Do not use the appliance to pick up liquids or wet dirt.
- Do not use in areas where flammable or combustible liquids are present.
- Do not use to vacuum hazardous, toxic or carcinogenic materials, such as asbestos or pesticide, unless the vacuuming of the material is specifically identified in this instruction manual as an approved use.
- Static shocks are possible in dry areas or when the relative humidity of the air is low. This is only temporary and does not affect the use of the dust extractor.
- To avoid spontaneous combustion, empty the canister after every use.
- Some wood contains preservatives which can be toxic. Take extra care to prevent inhalation and skin contact when working with these materials. Request and follow any safety information available from your material supplier.
- Do not use vacuum as a step ladder.
- Do not place heavy objects on dust extractor.



**WARNING:** To reduce the risk of fire, electric shock and injury:

- Do not pick up anything that is burning or smoking, such as cigarettes, matches or hot ashes.
- Do not use without filter in place.

## Residual Risks

In spite of the application of the relevant safety regulations and the implementation of safety devices, certain residual risks cannot be avoided. These are:

- Impairment of hearing.
- Risk of personal injury due to flying particles.
- Health hazards caused by breathing dust.
- Risk of personal injury due to prolonged use.

## SAVE THESE INSTRUCTIONS

## Chargers

DEWALT chargers require no adjustment and are designed to be as easy as possible to operate.

## Electrical Safety

The electric motor has been designed for one voltage only. Always check that the battery pack voltage corresponds to the voltage on the rating plate. Also make sure that the voltage of your charger corresponds to that of your mains.



Your DEWALT charger is double insulated; therefore no earth wire is required.

If the supply cord is damaged, it must be replaced only by DEWALT or an authorised service organisation.

## Mains Plug Replacement (U.K. & Ireland Only).

If a new mains plug needs to be fitted:

- Safely dispose of the old plug.
- Connect the brown lead to the live terminal in the plug.
- Connect the blue lead to the neutral terminal.



**WARNING:** No connection is to be made to the earth terminal.

Follow the fitting instructions supplied with good quality plugs. Recommended fuse: 3 A.

## Using an Extension Cable

An extension cord should not be used unless absolutely necessary. Use an approved extension cable suitable for the power input of your charger (see **Technical Data**). The minimum conductor size is 1 mm<sup>2</sup>; the maximum length is 30 m.

When using a cable reel, always unwind the cable completely.

## Important Safety Instructions for All Battery Chargers

- Before using charger, read all instructions and cautionary markings on charger, battery pack, and product using battery pack.



**WARNING:** Shock hazard. Do not allow any liquid to get inside charger. Electric shock may result.



**WARNING:** We recommend the use of a residual current device with a residual current rating of 30mA or less.



**CAUTION:** Burn hazard. To reduce the risk of injury, charge only DEWALT rechargeable batteries. Other types of batteries may burst causing personal injury and damage.



**CAUTION:** Children should be supervised to ensure that they do not play with the appliance.

**NOTICE:** Under certain conditions, with the charger plugged into the power supply, the exposed charging contacts inside the charger can be shorted by foreign material. Foreign materials of a conductive nature such as, but not limited to, steel wool, aluminum foil or any buildup of metallic particles should be kept away from charger cavities. Always unplug the charger from the power supply when there is no battery pack in the cavity. Unplug charger before attempting to clean.

- **DO NOT attempt to charge the battery pack with any chargers other than the ones in this manual.** The charger and battery pack are specifically designed to work together (refer to the battery/charger table in this manual).
- **These chargers are not intended for any uses other than charging DEWALT rechargeable batteries.** Any other uses may result in risk of fire, electric shock or electrocution.
- **Do not expose charger to rain or snow.** Water entering a power tool will increase the risk of electric shock.
- **Pull by plug rather than cord when disconnecting charger.** This will reduce risk of damage to electric plug and cord.
- **Make sure that cord is located so that it will not be stepped on, tripped over, or otherwise subjected to damage or stress.**
- **Do not use an extension cord unless it is absolutely necessary.** Use of improper extension cord could result in risk of fire, electric shock, or electrocution.
- **Do not place any object on top of charger or place the charger on a soft surface that might block the**

**ventilation slots and result in excessive internal heat.**

Place the charger in a position away from any heat source. The charger is ventilated through slots in the top and the bottom of the housing.

- **Do not operate charger with damaged cord or plug—** have them replaced immediately.
- **Do not operate charger if it has received a sharp blow, been dropped, or otherwise damaged in any way.** Take it to an authorised service centre.
- **Do not disassemble charger; take it to an authorised service centre when service or repair is required.** Incorrect reassembly may result in a risk of electric shock, electrocution or fire.
- **Disconnect the charger from the outlet before attempting any cleaning. This will reduce the risk of electric shock.** Removing the battery pack will not reduce this risk.
- **NEVER attempt to connect two chargers together.**
- **The charger is designed to operate on standard 230V household electrical power. Do not attempt to use it on any other voltage.** This does not apply to the vehicular charger.





## Charging a Battery (Fig. B)

1. Plug the charger into an appropriate outlet before inserting battery pack.
2. Insert the battery pack ① into the charger, making sure the battery pack is fully seated in the charger. The red (charging) light will blink repeatedly indicating that the charging process has started.
3. The completion of charge will be indicated by the red light remaining ON continuously. The battery pack is fully charged and may be used at this time or left in the charger. To remove the battery pack from the charger, push the battery release button ② on the battery pack.

**NOTE:** To ensure maximum performance and life of lithium-ion battery packs, charge the battery pack fully before first use.

## Charger Operation

Refer to the indicators below for the charge status of the battery pack.

Charge Indicators	
	Charging <span style="float: right;"></span>
	Fully Charged <span style="float: right;"></span>
	Hot/Cold Pack Delay* <span style="float: right;"></span>

\*The red light will continue to blink, but a yellow indicator light will be illuminated during this operation. Once the battery pack has reached an appropriate temperature, the yellow light will turn off and the charger will resume the charging procedure. The compatible charger(s) will not charge a faulty battery pack. The charger will indicate faulty battery by refusing to light.

**NOTE:** This could also mean a problem with a charger.



If the charger indicates a problem, take the charger and battery pack to be tested at an authorised service centre.

### Hot/Cold Pack Delay

When the charger detects a battery pack that is too hot or too cold, it automatically starts a Hot/Cold Pack Delay, suspending charging until the battery pack has reached an appropriate temperature. The charger then automatically switches to the pack charging mode. This feature ensures maximum battery pack life.

A cold battery pack will charge at a slower rate than a warm battery pack. The battery pack will charge at that slower rate throughout the entire charging cycle and will not return to maximum charge rate even if the battery pack warms.

The DCB118 charger is equipped with an internal fan designed to cool the battery pack. The fan will turn on automatically when the battery pack needs to be cooled. Never operate the charger if the fan does not operate properly or if ventilation slots are blocked. Do not permit foreign objects to enter the interior of the charger.

### Electronic Protection System

XR Li-Ion tools are designed with an Electronic Protection System that will protect the battery pack against overloading, overheating or deep discharge.

The dust extractor will automatically turn off if the Electronic Protection System engages. If this occurs, place the lithium-ion battery pack on the charger until it is fully charged.

### Wall Mounting

These chargers are designed to be wall mountable or to sit upright on a table or work surface. If wall mounting, locate the charger within reach of an electrical outlet, and away from a corner or other obstructions which may impede air flow. Use the back of the charger as a template for the location of the mounting screws on the wall. Mount the charger securely using drywall screws (purchased separately) at least 25.4 mm long with a screw head diameter of 7–9 mm, screwed into wood to an optimal depth leaving approximately 5.5 mm of the screw exposed. Align the slots on the back of the charger with the exposed screws and fully engage them in the slots.

### Charger Cleaning Instructions



**WARNING: Shock hazard. Disconnect the charger from the AC outlet before cleaning.** Dirt and grease may be removed from the exterior of the charger using a cloth or soft non-metallic brush. Do not use water or any cleaning solutions. Never let any liquid get inside the tool; never immerse any part of the tool into a liquid.

## Battery Packs

### Important Safety Instructions for All Battery Packs



**WARNING:** DEWALT batteries should only be used with DEWALT products.

When ordering replacement battery packs, be sure to include catalogue number and voltage.

The battery pack is not fully charged out of the carton. Before using the battery pack and charger, read the safety instructions below. Then follow charging procedures outlined.

### READ ALL INSTRUCTIONS

- **Do not charge or use battery in explosive atmospheres, such as in the presence of flammable liquids, gases or dust.** Inserting or removing the battery from the charger may ignite the dust or fumes.
- **Never force battery pack into charger. Do not modify battery pack in any way to fit into a non-compatible charger as battery pack may rupture causing serious personal injury.**
  - Charge the battery packs only in DEWALT chargers.
  - **DO NOT** splash or immerse in water or other liquids.
- **Do not store or use the tool and battery pack in locations where the temperature may fall below 4 °C (34 °F) (such as outside sheds or metal buildings in winter), or reach or exceed 40 °C (104 °F) (such as outside sheds or metal buildings in summer).**
- **Do not incinerate the battery pack even if it is severely damaged or is completely worn out.** The battery pack can explode in a fire. Toxic fumes and materials are created when lithium-ion battery packs are burned.
- **If battery contents come into contact with the skin, immediately wash area with mild soap and water.** If battery liquid gets into the eye, rinse water over the open eye for 15 minutes or until irritation ceases. If medical attention is needed, the battery electrolyte is composed of a mixture of liquid organic carbonates and lithium salts.
- **Contents of opened battery cells may cause respiratory irritation.** Provide fresh air. If symptoms persists, seek medical attention.



**WARNING:** Burn hazard. Battery liquid may be flammable if exposed to spark or flame.



**WARNING:** Never attempt to open the battery pack for any reason. If battery pack case is cracked or damaged, do not insert into charger. Do not crush, drop or damage battery pack. Do not use a battery pack or charger that has received a sharp blow, been dropped, run over or damaged in any way (i.e., pierced with a nail, hit with a hammer, stepped on). Electric shock or electrocution may result. Damaged battery packs should be returned to service centre for recycling.



**WARNING:** Fire hazard. Do not store or carry the battery pack so that metal objects can contact exposed battery terminals. For example, do not place the battery pack in aprons, pockets, tool boxes, product kit boxes, drawers, etc., with loose nails, screws, keys, etc.



**CAUTION:** When not in use, place tool on its side on a stable surface where it will not cause a tripping or falling hazard. Some tools with large battery packs will stand upright on the battery pack but may be easily knocked over.

**Transportation**



**WARNING: Fire hazard.** *Transporting batteries can possibly cause fire if the battery terminals inadvertently come in contact with conductive materials. When transporting batteries, make sure that the battery terminals are protected and well insulated from materials that could contact them and cause a short circuit.*

**NOTE:** *Lithium-ion batteries should not be put in checked baggage.*

DeWALT batteries comply with all applicable shipping regulations as prescribed by industry and legal standards which include UN Recommendations on the Transport of Dangerous Goods; International Air Transport Association (IATA) Dangerous Goods Regulations, International Maritime Dangerous Goods (IMDG) Regulations, and the European Agreement Concerning The International Carriage of Dangerous Goods by Road (ADR). Lithium-ion cells and batteries have been tested to section 38.3 of the UN Recommendations on the Transport of Dangerous Goods Manual of Tests and Criteria.

In most instances, shipping a DeWALT battery pack will be excepted from being classified as a fully regulated Class 9 Hazardous Material. In general, only shipments containing a lithium-ion battery with an energy rating greater than 100 Watt Hours (Wh) will require being shipped as fully regulated Class 9. All lithium-ion batteries have the Watt Hour rating marked on the pack. Furthermore, due to regulation complexities, DeWALT does not recommend air shipping lithium-ion battery packs alone regardless of Watt Hour rating. Shipments of tools with batteries (combo kits) can be air shipped as excepted if the Watt Hour rating of the battery pack is no greater than 100 Whr. Regardless of whether a shipment is considered excepted or fully regulated, it is the shipper's responsibility to consult the latest regulations for packaging, labeling/marketing and documentation requirements.

The information provided in this section of the manual is provided in good faith and believed to be accurate at the time the document was created. However, no warranty, expressed or implied, is given. It is the buyer's responsibility to ensure that its activities comply with the applicable regulations.

**Transporting the FLEXVOLT™ Battery**

The DeWALT FLEXVOLT® battery has two modes: **Use** and **Transport**.

**Use Mode:** When the FLEXVOLT™ battery stands alone or is in a DeWALT 18V product, it will operate as an 18V battery. When the FLEXVOLT™ battery is in a 54V or a 108V (two 54V batteries) product, it will operate as a 54V battery.

**Transport Mode:** When the cap is attached to the FLEXVOLT™ battery, the battery is in Transport mode. Keep the cap for shipping.

When in Transport mode, strings of cells are electrically disconnected within the pack resulting in 3 batteries with a

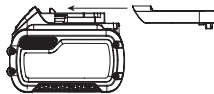

lower Watt hour (Wh) rating as compared to 1 battery with a higher Watt hour rating. This increased quantity of 3 batteries with the lower Watt hour rating can exempt the pack from

certain shipping regulations that are imposed upon the higher Watt hour batteries.

For example, the Transport Wh rating might indicate 3 x 36 Wh, meaning 3 batteries of 36 Wh each.

Example of Use and Transport Label Marking



The Use Wh rating might indicate 108 Wh (1 battery implied).

**Storage Recommendations**

1. The best storage place is one that is cool and dry away from direct sunlight and excess heat or cold. For optimum battery performance and life, store battery packs at room temperature when not in use.
2. For long storage, it is recommended to store a fully charged battery pack in a cool, dry place out of the charger for optimal results.

**NOTE:** Battery packs should not be stored completely depleted of charge. The battery pack will need to be recharged before use.

**Labels on Charger and Battery Pack**

In addition to the pictographs used in this manual, the labels on the charger and the battery pack may show the following pictographs:



Read instruction manual before use.



See **Technical Data** for charging time.



Do not probe with conductive objects.



Do not charge damaged battery packs.



Do not expose to water.



Have defective cords replaced immediately.



Charge only between 4 °C and 40 °C.



Only for indoor use.



Discard the battery pack with due care for the environment.



Charge DeWALT battery packs only with designated DeWALT chargers. Charging battery packs other than the designated DeWALT batteries with a DeWALT charger may make them burst or lead to other dangerous situations.



Do not incinerate the battery pack.



USE (without transport cap). Example: Wh rating indicates 108 Wh (1 battery with 108 Wh).



TRANSPORT (with built-in transport cap). Example: Wh rating indicates 3 x 36 Wh (3 batteries of 36 Wh).

## Battery Type

These battery packs may be used: DCB181, DCB182, DCB183, DCB183B, DCB183G, DCB184, DCB184B, DCB184G, DCB185, DCB187, DCB189, DCBP034, DCBP034G, DCBP518, DCBP518G, DCB546, DCB547, DCB547G, DCB548, DCB548, **DCB549**. Refer to

**Technical Data** for more information.

## Package Contents

The package contains:

- 1 Universal dust extractor
- 1 Crevice tool
- 1 Suction cup
- 1 Carry strap
- 1 Belt hook
- 1 Stepped dust nozzle adaptor
- 1 Screw
- 1 Charger
- 1 Li-Ion battery pack (C1, D1, E1, G1, H1, L1, M1, P1, Q1, S1, T1, U1, X1, Y1, Z1 models).
- 2 Li-Ion battery packs (C2, D2, E2, G2, H2, L2, M2, P2, Q2, S2, T2, U2, X2, Y2, Z2 models).
- 3 Li-Ion battery packs (C3, D3, E3, G3, H3, L3, M3, P3, Q3, S3, T3, U3, X3, Y3, Z3 models).
- 1 Instruction manual

**NOTE:** Battery packs, chargers and kitboxes are not included with N models. Battery packs and chargers are not included with NT models. B models include Bluetooth® battery packs.

**NOTE:** The Bluetooth® word mark and logos are registered trademarks owned by the Bluetooth®, SIG, Inc. and any use of such marks by DEWALT is under license. Other trademarks and trade names are those of their respective owners.

- Check for damage to the dust extractor, parts or accessories which may have occurred during transport.
- Take the time to thoroughly read and understand this manual prior to operation.

## Markings on Dust Extractor

The following pictograms are shown on the dust extractor:



Read instruction manual before use.



## Date Code Position (Fig. I)

The production date code **17** consists of a 4-digit year followed by a 2-digit week and is extended by a 2-digit factory code.

## Description (Fig. A, E, L)



**WARNING:** Never modify the dust extractor or any part of it. Damage or personal injury could result.

- |                                         |                                                               |
|-----------------------------------------|---------------------------------------------------------------|
| 1 Battery pack                          | 10 Carry strap                                                |
| 2 Battery release button                | 11 Carry strap hooks                                          |
| 3 Dust collection box                   | 12 Crevice tool                                               |
| 4 Dust collection box release buttons   | 13 Suction Cup (Fig. E)                                       |
| 5 Filter cleaning mechanism             | 23 Wireless Tool Control™ remote (optional accessory N547456) |
| 6 Dust extractor hose                   | 25 DEWALT Bluetooth® Tool Tag (optional accessory DCE041)     |
| 7 Three position switch                 |                                                               |
| 8 Wireless Tool Control™ pairing button |                                                               |
| 9 LED                                   |                                                               |

## Intended Use

Your DWH161 cordless dust extractor can be used for mobile operation to take up dry, non-combustible dust. Only for indoor use.

**DO NOT** use under wet conditions or in the presence of flammable liquids or gases.

**DO NOT** pick up materials that present a risk of explosion, glowing or burning materials, flammable materials, gases or other hazardous substances.

**NOTE:** This product is NOT to be used for filtering of pathogens, for example Covid-19. Follow all local, state and federal guidance on general cleaning practices.

**NOTE:** This appliance is suited for professional and commercial use, e.g. in hotels, schools, hospitals, factories, shops, offices, rental companies, and on construction sites.

- This machine is not intended for use by persons (including children) with reduced physical, sensory or mental capabilities, or lack of experience and knowledge.
- Children should be supervised to ensure that they do not play with the appliance.

## ASSEMBLY AND ADJUSTMENTS



**WARNING:** To reduce the risk of serious personal injury, turn the dust extractor off and disconnect battery pack before making any adjustments or removing/installing attachments or accessories. An accidental start-up can cause injury.



**WARNING:** Use only DEWALT battery packs and chargers.

## Inserting and Removing the Battery Pack from the Dust Extractor (Fig. B)

**NOTE:** Make sure your battery pack **1** is fully charged.

### To Install the Battery Pack into the Dust Extractor

1. Align the battery pack **1** with the rails inside the dust extractor (Fig. B).
2. Slide the battery pack in until it is firmly seated in the dust extractor and ensure that you hear the lock snap into place.

## To Remove the Battery Pack from the Dust Extractor

1. Press the battery release button **2** and firmly pull the battery pack out of the dust extractor.
2. Insert battery pack into the charger as described in the charger section of this manual.

## Fuel Gauge Battery Packs (Fig. B)

Some DeWALT battery packs include a fuel gauge which consists of three green LED lights that indicate the level of charge remaining in the battery pack.

To actuate the fuel gauge, press and hold the fuel gauge button **14**. A combination of the three green LED lights will illuminate designating the level of charge left. When the level of charge in the battery is below the usable limit, the fuel gauge will not illuminate and the battery will need to be recharged.

**NOTE:** The fuel gauge is only an indication of the charge left on the battery pack. It does not indicate tool functionality and is subject to variation based on product components, temperature and end-user application.

## Attaching the Carry Strap (Fig. C)

Your dust extraction system comes with a carry strap **10** that can be connected to the carry strap hooks **11** in either manner as shown in Fig. C.

## Attaching the Crevice Tool (Fig. A)

- To attach the crevice tool **12** to the dust extractor hose **6**, insert the end of the dust extractor hose into the open end of the accessory with a twisting motion until tight.

**NOTE:** The dust extraction hose is not compatible with AirLock® connectors.

- To remove the crevice tool, hold the dust extraction hose and pull the accessory off using a twisting motion.

## Installing the Belt Hook (Fig. K)



**WARNING:** To reduce the risk of serious personal injury, turn the dust extractor off and disconnect battery pack before making any adjustments or removing/installing attachments or accessories. An accidental start-up can cause injury.



**WARNING:** To reduce the risk of serious personal injury, ONLY use the tool's belt hook to hang the dust extractor from a work belt. DO NOT use the belt hook for tethering or securing the dust extractor to a person or object during use. DO NOT suspend dust extractor overhead or suspend objects from the belt hook.



**WARNING:** To reduce the risk of serious personal injury, ensure the screw holding the belt hook is secure.

**IMPORTANT:** When attaching or replacing the belt hook **20**, use only the screw **16** that is provided. Be sure to securely tighten the screw.

If the hook is not desired at all, it can be removed from the dust extractor.

## Attaching the Suction Cup to the Dust Extractor (Fig. E)



**WARNING:** Use this attachment only with DeWALT recommended dust extractors. For more information about DeWALT dust extractors compatible with this attachment, please contact your local dealer or visit [www.dewalt.com](http://www.dewalt.com).

Push dust extractor hose **6** into the connection point **15** until tight.

## Attaching the Suction Cup to a Vertical or Horizontal Surface (Fig. F, G)

The suction cup **13** can be fixed into place on a vertical or horizontal surface.

1. With the suction cup securely connected to the dust extractor, turn the dust extractor on.
2. Place the suction cup onto the floor or wall and press firmly to engage the cup to the surface.

## Removing the Suction Cup from a Surface



**WARNING:** DO NOT turn off the dust extractor before removing the suction cup from the surface as instructed. Turning off the dust extractor before removing the suction cup will result in the suction cup falling from the surface which could cause injury.

To remove the suction cup **13** from the surface to which it is attached, pry the lip away using your hand. Do not remove by pulling on the hose.

## Replacing the Button Cell Battery in the optional Remote Control N547456 (Fig. L)



**DANGER: DO NOT INGEST BATTERY; CHEMICAL BURN HAZARD.** This product contains a coin / button cell battery. If the coin / button cell battery is swallowed, it can cause severe internal burns in just 2 hours and can lead to death.



**WARNING: KEEP NEW AND USED BATTERIES AWAY FROM CHILDREN.** If the battery compartment does not close securely, stop using the product and keep it away from children. If you think batteries might have been swallowed or placed inside any part of the body, seek immediate medical attention.



**WARNING: WHEN REPLACING BATTERY, REPLACE IT WITH THE SAME OR EQUIVALENT TYPE CR2032.** Observe correct polarity (+ and -) when replacing batteries. Do not store or carry batteries so that metal objects can contact exposed battery terminals.



**WARNING: ENSURE THAT COIN CELL REPLACEMENT IS CARRIED OUT PROPERLY.** There is a risk of explosion.

- **When replacing battery, replace it with the same or equivalent type CR2032.** Do not use any other coin cells or other forms of electrical power supply.
- **DO NOT attempt to recharge the coin cell battery and do not short circuit the coin cell battery.** The coin cell battery may leak, explode, catch fire and cause personal injury.

- **DO NOT overheat the coin cell or throw it into fire.** The coin cell may leak, explode, catch fire and cause personal injury.
  - **DO NOT damage the coin cell and do not disassemble the coin cell.** The coin cell may leak, explode, catch fire and cause personal injury.
  - **DO NOT allow damaged coin cells to come into contact with water.** Leaking lithium may mix with water to create hydrogen, which could cause a fire, an explosion, or personal injury.
  - **DO NOT dispose of the button cell battery with normal household waste.** Contact your local waste disposal department to dispose of the device/batteries in accordance with applicable local laws and regulations.
  - **Remove and dispose of drained coin cell correctly.** Drained coin cell may leak and damage the product or cause personal injury.
1. To open the housing remove the 4 screws **21** from the rear panel with a T10 torx screwdriver.
  2. Pull out sideways the discharged coin cell battery from the battery holder.
  3. Insert sideways the new coin cell battery **22** into the battery holder, and pay attention to the orientation of the battery in terms of polarity.
  4. Replace the back cover, insert the screws and tighten.

## OPERATION

### Instructions for Use



**WARNING:** Always observe the safety instructions and applicable regulations.



**WARNING:** To reduce the risk of serious personal injury, turn the dust extractor off and disconnect battery pack before making any adjustments or removing/installing attachments or accessories. An accidental start-up can cause injury.

### Proper Hand Position (Fig. D, F)



**WARNING:** To reduce the risk of serious personal injury, ALWAYS use proper hand position as shown.



**WARNING:** To reduce the risk of serious personal injury, ALWAYS hold securely in anticipation of a sudden reaction.

If used as a stand-alone dust extractor, proper hand position requires one hand on the accessory.

### Using the Dust Extractor (Fig. A, E, L)

- Before using the universal dust extractor, ensure that the filter is in place and filter box is securely fitted.
  - Do not use damaged filters. Replace any damaged filters immediately.
  - Please observe national applicable regulations/laws on how to handle harmful types of dust in your country.
1. Attach the appropriate accessory to the dust extractor hose **6**.
  2. Insert the battery pack **1**.

3. To turn dust extractor on, press the three position switch **7** to the On (I) position or press the button **24** once on the connected remote. Each click will let the dust extractor change the status between on and off.
4. To use in Wireless Tool Control™ mode press the three position switch to the Wireless Tool Control™ (**8**) position. Once paired the trigger of the connected tool or the button **24** of the remote will control the dust extractor.
 

**NOTE:** Refer to **Pairing the Dust Extractor with a Tool using Wireless Tool Control™ Mode** to use the dust extractor with a Wireless Tool Control™ equipped tool.
5. When finished, turn the dust extractor off by pressing the three position switch to the Off (O) position or releasing the trigger of the Wireless Tool Control™ equipped tool. Pressing the button **24** once on the connected remote can also turn off the dust extractor.

### Pairing the Dust Extractor with a Tool Using Wireless Tool Control™ Mode (Fig. A, H, L)



**CAUTION:** When the dust extractor is being controlled by a paired power tool or remote it may start or stop without warning.

### To Pair with a DEWALT Remote or Wireless Tool Control™ Tool

1. Press the three position switch **7** to the Wireless Tool Control™ (**8**) position.
2. Press and hold the Wireless Tool Control™ pairing button **8** on the DWH161 and pull the trigger on the Wireless Tool Control™ equipped tool or press the button **24** on the remote (Fig. L, item **23** \*optional accessory) at the same time.
3. The LED **9** will be steadily illuminated to indicate a successful pairing.
 

**NOTE:** Only one transmitter can be paired to the DWH161 at a time. If the unit is already paired the previous transmitter will be overridden.

### To Unpair with a Wireless Tool Control™ Tool

- Press and hold the Wireless Tool Control™ pairing button **8** on the DWH161 and pull the trigger on the Wireless Tool Control™ equipped tool or press the button on the remote (Fig. L, item **23** \*optional accessory) at the same time.
- The LED **9** will flash slowly to indicate a successful unpairing.

#### LED FLASH PATTERN

In pairing mode	— — — — —
No device is paired	— — — — —
Device is successfully paired	—————

### Filter Cleaning Mechanism

Suction power is dependent on the condition of the filter. Therefore, the filter should be cleaned regularly.

The filter cleaning mechanism is a feature that uses the motor in the dust extractor to force air through the filter. Refer to **Emptying the Dust Collection Box** for instructions on proper use.

## Emptying the Dust Collection Box (Fig. I, J)



**WARNING:** The vacuum cleaner contains dust particles that pose a risk to health. Emptying and maintenance procedures, including the disposal of dust collectors, should only be carried out by professionals. Suitable protective equipment is required. Do not operate the vacuum cleaner without the complete filter system. Otherwise you endanger your health.



**WARNING:** Wear approved eye protection and approved dust mask when performing this procedure.



**CAUTION:** Do not clean with water or compressed air.

The dust collection box **3** should be emptied as soon as the performance has noticeably decreased or is full.

1. Press the dust collection box release buttons **4** and pull the dust collection box away from the dust extraction system. Once the catch mechanism is clear of the dust extraction system the upper joint will also release allowing the dust collection box to be removed completely.
2. To empty the dust collection box **3** position it over a suitable container to catch the dust contained within it. Lift up the assembly release latch **18** to open the dust collection box, separating the canister from the lid. Gently tapping the dust collection box will encourage any dust trapped within the filter to also be removed. Once the filter lid and canister are empty reattach them, ensuring the assembly release latch **18** is securely fastened. Refer to Figure J.
3. To reattach the dust collection box to the dust extraction system first insert the rounded profile of the upper joint into the recess on the dust extraction system. Pivot the dust collection box down so that the release buttons click back into place. Refer to Figure I.
4. With the dust collection box properly installed, depress the filter cleaning mechanism **5** and turn on the dust extractor. Allow the system to run for 5 seconds and release trigger. This should be done after every emptying of the dust collection box.

## Transporting the Dust Extractor



**WARNING:** Accidental start-up during transport could be hazardous. Always transport the dust extractor with the batteries removed. Refer to the **Battery Packs, Transportation** section of this manual for further information.



**WARNING:** Check the tool and batteries for damage after transport and before use.

## Storing the Dust Extractor



**WARNING:**

- a) Empty the dust collection box before storing the dust extractor.
- b) Always store your dust extractor with the batteries removed!
- c) Store the tool and batteries in a place that is as cool and dry as possible.

- d) Store the tool and batteries in a place that cannot be accessed by children or unauthorised persons.
- e) Check the tool and batteries for damage after long periods of storage.
- f) Refer to the **Battery Packs, Transportation** section of this manual for further information.

## MAINTENANCE



**WARNING:** To reduce the risk of serious personal injury, turn the dust extractor off and disconnect battery pack before making any adjustments or removing/installing attachments or accessories. An accidental start-up can cause injury.

The charger and battery pack are not serviceable.

**NOTE:** Cleaning and user maintenance shall not be made by children.

## Replacing the Dust Collection Box Filter Assembly (Fig. I, J)



**WARNING:** Wear approved eye protection and approved dust mask when performing this procedure.



**WARNING:** Replace any damaged filters immediately.

**NOTE:** The filter should be replaced after every 350 full to empty filter box emptying cycles.

1. Press the dust collection box release buttons **4** and pull the dust collection box away from the dust extraction system. Once the catch mechanism is clear of the dust extraction system the upper joint will also release allowing the dust collection box to be removed completely.
2. Discard dust collection box **3** and replace with a new filter box.
3. Reattach the dust collection box to the dust extraction system. First insert the rounded profile of the upper joint into the recess on the dust extraction system. Pivot the dust collection box down so that the release buttons click back into place.

## Lubrication

Your dust extractor requires no additional lubrication.

## Cleaning



**WARNING:** Do not use a spray system, pressure jet washer or running water for cleaning.



**WARNING:** Wear approved eye protection and approved dust mask when performing this procedure.



**WARNING:** Do not use a brush or compressed air to clean the dust collector or filter.



**WARNING:** Never use solvents or other harsh chemicals for cleaning the non-metallic parts of the dust extractor. These chemicals may weaken the materials used in these parts. Use a cloth dampened only with water and mild soap. Never let any liquid get inside the dust extractor; never immerse any part of the dust extractor into a liquid.

During intensive use the dust collector becomes clogged with dust. Refer to **Replacing The Dust Collection Box Filter Assembly**, under **Maintenance**.

For cleaning and maintenance in a way that avoids exposing maintenance personnel and other persons to any hazards, wear personal protective equipment. Clean the maintenance area in a way that prevents hazardous substances from escaping into the surrounding environment.

## Optional Accessories



**WARNING:** *Since accessories, other than those offered by DEWALT, have not been tested with this product, use of such accessories with this dust extractor could be hazardous. To reduce the risk of injury, only DEWALT recommended accessories should be used with this product.*

The replacement filter (N703592) is available as an accessory at additional cost.

Wireless Tool Control™ remote (optional accessory N547456).

Consult your dealer for further information on the appropriate accessories.

## DEWALT Bluetooth® Tool Tag Ready (Fig. K)

### Optional Accessory



**WARNING:** *Read instruction manual for the DEWALT Bluetooth® Tool Tag.*



**WARNING:** *Turn dust extractor off and disconnect battery pack before installing the DEWALT Bluetooth® Tool Tag.*



**WARNING:** *When installing or replacing the DEWALT Bluetooth® Tool Tag, use only the screws provided. Be sure to securely tighten the screws.*

Your dust extractor comes with mounting holes **19** for installing a DEWALT Bluetooth® Tool Tag (DCE041\*optional accessory) **25**.

Use only the original fasteners included with the tool tag. You will need a T15 (Torx) bit tip to install the tag. The DEWALT Bluetooth® Tool Tag is designed for tracking and locating professional power tools, equipment, and machines using the DEWALT Tool Connect™ app. For proper installation of the DEWALT Bluetooth® Tool Tag refer to the DEWALT Bluetooth® Tool Tag manual.

## Protecting the Environment



Separate collection. Products and batteries marked with this symbol must not be disposed of with normal household waste.

Products and batteries contain materials that can be recovered or recycled reducing the demand for raw materials. Please recycle electrical products and batteries according to local provisions. Further information is available at [www.2helpU.com](http://www.2helpU.com).

## Rechargeable Battery Pack

This long-life battery pack must be recharged when it fails to produce sufficient power on jobs which were easily done before. At the end of its technical life, discard it with due care for our environment:

- Run the battery pack down completely, then remove it from the dust extractor.
- Li-Ion cells are recyclable. Take them to your dealer or a local recycling station. The collected battery packs will be recycled or disposed of properly.

# EXTRACTOR DE POLVO MULTIUSO

## DWH161

### ¡Enhorabuena!

Ha elegido un extractor de polvo DEWALT. Años de experiencia, innovación y un exhaustivo desarrollo de productos hacen que DEWALT sea una de las empresas más fiables para los usuarios de herramientas eléctricas profesionales.

### Datos técnicos

		DWH161
Voltaje	V <sub>dc</sub>	18
Tipo		1
Tipo de batería		Li-Ion
Caudal máx.	L/s	9
Subpresión máx.	kPa	9,5
Diámetro del tubo	mm	26
Longitud de la manguera	m	1,0
Peso (sin paquete de batería)	kg	1,65
Wireless Tool Control™		N547456
Mando a distancia (accesorio opcional)		
Voltaje	V <sub>dc</sub>	3
Tipo de batería		CR2032
Banda de frecuencia	MHz	433
Potencia máx. (EIRP)	mW	0,03
Valores de ruido de acuerdo con EN60335-2-69:		
L <sub>PA</sub> (nivel de presión sonora de emisión)	dB(A)	66,3
L <sub>WA</sub> (nivel de potencia sonora)	dB(A)	82,5
K (incertidumbre para el nivel de sonido dado)	dB(A)	1,5

El valor total de vibraciones en Ah al que está sometido el sistema de mano y brazo y las mediciones de incertidumbre K se han determinado según la norma ISO 5349-1 con un suministro de tensión nominal a la máquina.

ah = <2,5 m/s<sup>2</sup>; K = 0,06 m/s<sup>2</sup>

### Declaración de Conformidad CE

#### Directiva de máquinas y directiva de equipos radioeléctricos



#### Extractor de polvo multiuso DWH161

DEWALT declara que los productos descritos bajo **Datos Técnicos** son conformes a las normas:

2006/42/CE, EN60335-1:2012 + A11:2014 + A13:2017; EN60335-2-69:2012.

Estos productos también son conformes con las Directivas 2014/53/UE y 2011/65/UE. Si desea más información, póngase en contacto con DEWALT en la dirección indicada a continuación o bien consulte la parte posterior de este manual.

El que suscribe es responsable de la compilación del archivo técnico y realiza esta declaración en representación de DEWALT.

Markus Rompel  
Vicepresidente de Ingeniería, PTE-Europa  
DEWALT, Richard-Klinger-Strasse 11,  
65510, Idstein, Alemania

01.12.2022



**ADVERTENCIA:** Para reducir el riesgo de lesiones, lea el manual de instrucciones.

### Definiciones: normas de seguridad

Las siguientes definiciones describen el nivel de gravedad de las señales. Lea el manual y preste atención a estos símbolos.



**PELIGRO:** Indica una situación de peligro inminente, que si no se evita, **provocará la muerte o lesiones graves.**



**ADVERTENCIA:** Indica una situación de posible peligro que, si no se evita, **podría provocar la muerte o lesiones graves.**



**ATENCIÓN:** Indica una situación de posible peligro que, si no se evita, **puede provocar lesiones leves o moderadas.**

**AVISO:** Indica una práctica **no relacionada con las lesiones personales** que, de no evitarse, **puede ocasionar daños materiales.**



Indica riesgo de descarga eléctrica.



Indica riesgo de incendio.



Pilas				Tiempo Cargadores/Carga (Minutos).***									
Cat #	V <sub>DC</sub>	Ah	Peso (kg)	DCB104	DCB107	DCB112/ DCB1102	DCB113	DCB115/ DCB1104	DCB116	DCB117	DCB118	DCB132	DCB119
DCB546	18/54	6,0/2,0	1,08	60	270	170	140	90	80	40	60	90	X
DCB547/G	18/54	9,0/3,0	1,46	75*	420	270	220	135*	110*	60	75*	135*	X
DCB548	18/54	12,0/4,0	1,46	120	540	350	300	180	150	80	120	180	X
DCB549	18/54	15,0/5,0	2,12	125	730	450	380	230	170	90	125	230	X
DCB181	18	1,5	0,35	22	70	45	35	22	22	22	22	22	45
DCB182	18	4,0	0,61	60/40**	185	120	100	60	60/45**	60/40**	60/40**	60	120
DCB183/B/G	18	2,0	0,40	30	90	60	50	30	30	30	30	30	60
DCB184/B/G	18	5,0	0,62	75/50**	240	150	120	75	75/60**	75/50**	75/50**	75	150
DCB185	18	1,3	0,35	22	60	40	30	22	22	22	22	22	40
DCB187	18	3,0	0,54	45	140	90	70	45	45	45	45	45	90
DCB189	18	4,0	0,54	60	185	120	100	60	60	60	60	60	120
DCBP034/G	18	1,7	0,32	27	82	50	40	27	27	27	27	27	50
DCBP518/G	18	5,0	0,75	50	240	150	120	75	60	50	50	75	150

\*Código de fecha 201811475B o posterior

\*\*Código de fecha 201536 o posterior

\*\*\*Esta matriz tiene carácter orientativo, exclusivamente; los tiempos variarán dependiendo de la temperatura y del estado de la batería.

## INSTRUCCIONES DE SEGURIDAD IMPORTANTES

### GUARDE TODAS LAS ADVERTENCIAS E INSTRUCCIONES PARA PODER CONSULTARLAS EN EL FUTURO.

#### LEA TODAS LAS INSTRUCCIONES ANTES DE UTILIZAR ESTE APARATO

Cuando utilice este aparato, siempre debe tomar las precauciones básicas de seguridad que se indican a continuación:



**ADVERTENCIA:** Los operadores deberán estar debidamente capacitados para usar este extractor de polvo.



**ADVERTENCIA:** Para reducir el riesgo de incendio, descarga eléctrica y lesiones:

- No deje el aparato desatendido cuando el extractor de polvo esté fuera de alcance o de la vista. Saque la batería cuando no esté en uso y antes de realizar el mantenimiento.
- No permita que el aparato se utilice como un juguete. Es necesario prestar mucha atención cuando se usa cerca de niños.
- Utilice este aparato SOLO como se describe en este manual. Use únicamente los acoplamientos y los accesorios recomendados.
- No utilice este aparato si muestra de algún modo signos de mal funcionamiento. Si el aparato no funciona correctamente, ha sufrido caídas o daños, ha sido dejado en un lugar exterior o ha sido sumergido en agua, llévelo a un centro de reparaciones.
- No manipule el aparato con las manos mojadas.

- No eche ningún objeto por las aberturas del aparato. No utilice el aparato si cualquiera de los orificios está bloqueado; manténgalo libre de polvo, pelusa, pelos o cualquier otro elemento que pueda reducir el flujo de aire.
- Mantenga el cabello, la ropa suelta, los dedos y todas las partes de su cuerpo alejados de las aberturas y las piezas móviles.
- Apague todos los controles antes de desconectar el aparato de la fuente de alimentación.
- Preste especial atención cuando limpie escaleras.
- Utilice equipo de seguridad personal. Utilice siempre protección ocular. El uso del equipo de protección individual, como mascarillas antipolvo, calzado antideslizante, casco o protección auditiva para condiciones apropiadas reduce las lesiones personales.
- Manténgase alerta, esté atento a lo que hace y use el sentido común cuando utilice una extractor de polvo. No maneje un extractor de polvo cuando esté cansado o bajo los efectos de drogas, medicamentos o alcohol. Un momento de distracción durante el uso del extractor de polvo puede causar lesiones personales graves.

### Advertencias de seguridad adicionales

- Evite la puesta en funcionamiento involuntaria. Compruebe que el interruptor esté en posición de apagado antes de conectar la batería o levantar o transportar el aparato. El encendido involuntario con el dedo puede provocar situaciones peligrosas.
- Desconecte la batería del aparato antes de realizar cualquier ajuste, cambiar accesorios o guardar el aparato. El vacío puede activarse con el mando a distancia o a través de una herramienta emparejada. La activación involuntaria

del aparato por tener el interruptor encendido puede causar accidentes.

- Haga las recargas exclusivamente con el cargador indicado por el fabricante. Un cargador adecuado para un tipo de batería puede causar riesgo de incendio si se utiliza con otra batería.
- Sólo debe utilizar los aparatos con las baterías específicamente recomendadas. El uso de otra batería puede ocasionar riesgo de incendio y lesiones.
- Use herramientas eléctricas y accesorios que estén conectados a la aspiradora de acuerdo con estas instrucciones. El uso de las herramientas para realizar trabajos diferentes a aquellos para los que están previstas puede resultar peligroso.
- Cuando no utilice la batería, manténgala alejada de otros objetos metálicos como clips de papel, monedas, llaves, clavos, tornillos u otros objetos metálicos pequeños que puedan establecer una conexión entre terminales. Si se produce un cortocircuito entre los terminales de la batería, se puede ocasionar un incendio o sufrir quemaduras.
- En condiciones de uso indebido, puede salir líquido de la batería, evite el contacto. Si se produce un contacto accidental, lívese con agua. Si el líquido entra en contacto con los ojos, consulte a un médico. El líquido expulsado por la batería puede causar irritaciones o quemaduras.
- No utilice baterías o aparatos dañados o modificados. Las baterías dañadas o modificadas pueden presentar un funcionamiento imprevisto y provocar incendios, explosiones o riesgos de lesiones.
- No exponga la batería ni el aparato al fuego o a temperaturas excesivas. La exposición al fuego o a una temperatura superior a 40 °C puede causar explosión.
- Haga efectuar las reparaciones por personal técnico cualificado que emplee solo piezas de repuesto originales. De este modo se garantiza el mantenimiento de la seguridad del producto.

## Normas específicas de seguridad para extractores de polvo

- El aparato puede ser utilizado solo por personas que estén familiarizadas con su uso, que hayan recibido instrucciones para utilizarlo en modo seguro y que comprendan los riesgos que comporta.
- Cuando recoja polvos con un valor límite de exposición, debe tomar precauciones para garantizar un intercambio adecuado de aire en el local si el aire de escape del aparato es emitido dentro del local. Tenga en cuenta las normativas nacionales correspondientes.
- Los operadores deben respetar las normas de seguridad de los materiales que estén manipulando.
- No utilice el aparato para aspirar materiales combustibles o explosivos como carbón, cereales u otros materiales combustibles finamente divididos.
- No utilice el aparato para recoger líquidos ni suciedad húmeda.

- No utilice el aparato en zonas con presencia de líquidos inflamables o combustibles.
- No use el aparato para aspirar materiales peligrosos, tóxicos o cancerígenos, como asbestos o pesticidas, salvo se indique específicamente en este manual de instrucciones que la aspiración de tal material está aprobada.
- Es posible que se produzcan descargas estáticas en zonas secas o cuando la humedad relativa del aire es baja. Esto es solo temporal y no afecta al uso del extractor de polvo.
- Para evitar una combustión espontánea, vacíe el depósito después de cada uso.
- Algunas maderas contienen conservantes que pueden ser tóxicos. Preste especial cuidado para evitar la inhalación y el contacto con la piel cuando trabaje con estos materiales. Solicite cualquier información de seguridad que se encuentre disponible a su proveedor de materiales y póngala en práctica.
- No utilice la aspiradora como escalera portátil.
- No coloque objetos pesados sobre el extractor de polvo.



**ADVERTENCIA:** Para reducir el riesgo de incendio, descarga eléctrica y lesiones:

- No recoja nada que se esté quemando o que eche humo, como cigarrillos, cerillas o cenizas calientes.
- No utilice el aparato si no tiene colocados los filtros.

## Riesgos residuales

No obstante el cumplimiento de las normas de seguridad pertinentes y del uso de dispositivos de seguridad, existen determinados riesgos residuales que no pueden evitarse. Dichos riesgos son los siguientes:

- Deterioro auditivo.
- Riesgo de lesiones personales debido a partículas flotantes en el aire.
- Riesgos para la salud debidos a la inhalación del polvo.
- Riesgo de lesiones personales por uso prolongado.

### GUARDE LAS PRESENTES INSTRUCCIONES

## Cargadores

Los cargadores DEWALT no necesitan ningún ajuste y están diseñados para ofrecer el funcionamiento más fácil al usuario.

## Seguridad eléctrica

El motor eléctrico está diseñado para un solo voltaje. Compruebe siempre que el voltaje de la batería coincida con el voltaje que figura en la placa de especificaciones. Asegúrese también de que el voltaje del cargador coincida con el de la red eléctrica.



Su cargador DEWALT está doble aislamiento, por lo que no se requiere conexión a tierra.

Si el cable de alimentación está dañado, debe reemplazarlo DEWALT o un servicio técnico autorizado, exclusivamente.

## Uso de un alargador

No debe utilizarse un alargador a menos que sea absolutamente necesario. Use un alargador adecuado a la potencia del cargador

(consulte los **Datos técnicos**). El tamaño mínimo del conductor es 1 mm<sup>2</sup>; la longitud máxima es 30 m.

Si utiliza un carrete de cable, desenrolle siempre el cable completamente.

### Instrucciones de seguridad importantes para todos los cargadores de batería

- Antes de utilizar el cargador, lea todas las instrucciones y advertencias del cargador, del paquete de baterías y del producto que utiliza el paquete de baterías.



**ADVERTENCIA:** Peligro de electrocuciones. No permita que ningún líquido penetre en el cargador. Podrá conllevar electrocuciones.



**ADVERTENCIA:** Recomendamos el uso de un dispositivo de corriente residual con corrientes residuales de 30mA o menos.



**ATENCIÓN:** Peligro de quemaduras. Para reducir el riesgo de daños, cargue sólo las baterías recargables de DEWALT. Otros tipos de baterías podrán provocar daños materiales y daños personales.



**ATENCIÓN:** Los niños deberán permanecer vigilados para garantizar que no jueguen con el aparato.

**AVISO:** En determinadas condiciones, estando el cargador enchufado a la alimentación eléctrica, los contactos de carga interiores del cargador pueden ser cortocircuitados por materiales extraños. Los materiales conductores extraños como, a título enunciativo pero no limitativo, lana de acero, papel de aluminio o cualquier acumulación de partículas metálicas deben mantenerse alejados de las cavidades del cargador. Desconecte siempre el cargador de la red cuando no haya ningún paquete de baterías en la cavidad. Desconecte el cargador antes de intentar limpiarlo.

- **NO intente cargar el paquete de baterías con otros cargadores distintos a los indicados en el presente manual.** El cargador y el paquete de baterías han sido específicamente diseñados para funcionar juntos (consulte la tabla de batería/cargador en este manual).
- **Estos cargadores no han sido diseñados para fines distintos a la recarga de las baterías recargables de DEWALT.** Cualquier otro uso provocará un riesgo de incendio, electrocución o choques.
- **No exponga el cargador a la lluvia o a la nieve.** El agua que ingresa a una herramienta eléctrica aumentará el riesgo de descarga eléctrica.
- **Tire del enchufe en lugar del cable al desconectar el cargador.** De este modo, reducirá el riesgo de daños a la toma y al cable eléctrico.
- **Compruebe que el cable se encuentra ubicado de modo que no pueda pisarlo, atascarlo o sujetarlo a cualquier otro daño o tensión.**
- **No utilice cables de extensión a menos que sea estrictamente necesario.** El uso de un cable de extensión inadecuado podrá provocar riesgos de incendios, electrocuciones o choques.

- **No coloque ningún objeto en la parte superior del cargador ni lo coloque en una superficie blanda que pueda bloquear las ranuras de ventilación y dar lugar a un calentamiento interno excesivo.** Coloque el cargador en una posición lejos de cualquier fuente de calor. El cargador se ventila mediante las ranuras ubicadas en la parte superior e inferior de la carcasa.
- **No opere el cargador con un cable o enchufe dañado—haga que se lo reparen de inmediato.**
- **No opere el cargador si ha recibido un gran golpe, si se ha caído o si se ha dañado de cualquier otro modo.** Llévelo a un centro de servicio autorizado.
- **No desmonte el cargador, llévelo a un centro de servicio autorizado cuando necesite repararlo.** Un ensamblaje inadecuado podrá provocar riesgos de electrocución, choques o incendios.
- **Desconecte el cargador del enchufe antes de intentar limpiarlo. Esto reducirá el riesgo de electrocución.** La retirada del paquete de baterías no reducirá este riesgo.
- **NO intente nunca conectar 2 cargadores juntos.**
- **El cargador ha sido diseñado para funcionar con la red eléctrica normal de 230V. No intente utilizarlo con cualquier otro voltaje.** Esto no se aplica al cargador de vehículos.

### Cargar la batería (Fig. B)

1. Conecte el cargador a la toma adecuada antes de introducir el paquete de baterías.
2. Introduzca el paquete de baterías **1** en el cargador, comprobando que quede bien colocado en el cargador. La luz roja (carga) parpadeará continuamente, indicando que se ha iniciado el proceso de carga.
3. Se indicará que la carga ha terminado porque la luz roja permanecerá encendida de manera continua. La batería está totalmente cargada y puede usarla o dejarla en el cargador. Para sacar el paquete de baterías del cargador, mantenga pulsado el botón de liberación de la batería **2** del paquete de baterías.

**NOTA:** Para garantizar el máximo rendimiento y la máxima duración de sus baterías de iones de litio, cárguelas completamente antes de utilizarlas.

### Funcionamiento del cargador

Consulte los indicadores de abajo para conocer el estado de carga de la batería.

Indicadores de carga	
cargando	
completamente cargado	
retraso por batería caliente/fría*	

\*La luz roja sigue parpadeando, pero el indicador de luz amarilla queda encendido durante esta operación. Cuando la batería está a una temperatura adecuada, la luz amarilla se apaga y el cargador retoma el procedimiento de carga.

Los cargadores compatibles no cargan las baterías defectuosas. El cargador indicará que la batería es defectuosa y no se encenderá.

**NOTA:** Esto también podría significar un problema con el cargador.

Si el cargador indica un problema, lleve el cargador y la batería a un centro de reparación autorizado para que los prueben.

### Retardo por batería fría / caliente

Cuando el cargador detecta una batería demasiado fría o caliente, automáticamente inicia un retardo de batería fría / caliente, suspendiendo la carga hasta que la batería haya alcanzado la temperatura adecuada. El cargador cambiará automáticamente al modo de carga de batería. Esta característica le asegura el máximo de vida útil a la batería.

Una batería fría se carga a velocidad más baja que una batería caliente. La batería se cargará a una velocidad inferior mediante el ciclo completo de recarga y no regresará a la máxima velocidad recarga incluso cuando la batería se caliente.

El cargador DCB118 está dotado de un ventilador interior diseñado para enfriar el paquete de baterías. El ventilador se enciende automáticamente cuando hay que enfriar el paquete de baterías. Nunca haga funcionar el cargador si el ventilador no funciona correctamente o si las ranuras de ventilación están bloqueadas. No deje que objetos extraños entren dentro del cargador.

### Sistema de protección electrónica

Las herramientas XR de iones de litio han sido diseñadas con un sistema de protección electrónica que protege la batería contra la sobrecarga, el recalentamiento o las grandes descargas.

El extractor de polvo se apagará automáticamente si se activa el sistema de protección electrónica. Si esto ocurre, coloque la batería de iones de litio en el cargador y déjela hasta que se recargue totalmente.

### Montaje de pared

Estos cargadores han sido diseñados para ser montados en la pared o para dejarlos en pie sobre una mesa o una superficie de trabajo. Si tiene montaje de pared, coloque el cargador al alcance de una toma de corriente, y alejado de esquinas u otras obstrucciones que impidan la circulación de aire. Use la parte posterior del cargador como una plantilla para colocar los tornillos de montaje en la pared. Monte el cargador firmemente usando tornillos para paredes de cartón yeso (comprados aparte) de por lo menos 25,4 mm de largo con un tornillo con cabeza de 7-9 mm de diámetro, enroscado en madera a una profundidad óptima, dejando aproximadamente 5,5 mm del tornillo expuesto. Alinee las ranuras de la parte posterior del cargador con los tornillos expuestos y engánchelos completamente en las ranuras.

### Instrucciones para la limpieza del cargador



**ADVERTENCIA: Peligro de descarga. Desconecte el cargador de la toma de CA antes de la limpieza.** La grasa y la suciedad externas pueden eliminarse utilizando un paño o un cepillo no metálico suave. No use agua ni otros productos limpiadores. Nunca permita que entre

ningún líquido en la herramienta ni sumerja ninguna parte de la misma en ningún líquido.

## Baterías

### Instrucciones de seguridad importantes para todas las baterías



**ADVERTENCIA:** Las baterías de DEWALT solo deben usarse con productos DEWALT.

Cuando pida baterías de repuesto, asegúrese de incluir el número de catálogo y el voltaje.

La batería incluida en la caja no está completamente cargada. Antes de utilizar la batería y el cargador, lea las instrucciones de seguridad a continuación. Luego siga los procedimientos de carga descritos.

### LEA TODAS LAS INSTRUCCIONES

- **No recargue ni utilice las baterías en atmósferas explosivas, como ambientes donde haya polvo, gases o líquidos inflamables.** La introducción o la retirada de la batería del cargador podrá incendiar el polvo o los humos.
- **No fuerce nunca el paquete de baterías en el cargador. No cambie el paquete de baterías de ningún modo para introducirlo en un cargador no compatible ya que el paquete de baterías podrá romperse y provocar daños personales graves.**
- **Cargue el exclusivamente los paquetes de baterías con los cargadores DEWALT.**
- **NO salpique ni sumerja en agua ni en otros líquidos.**
- **No guarde ni utilice la herramienta y la batería en lugares en los que la temperatura pueda bajar de los 4 °C (34 °F) (como por ejemplo, cobertizos de exterior o instalaciones metálicas en invierno), o alcanzar o superar los 40 °C (104 °F) (como por ejemplo, cobertizos de exterior o instalaciones metálicas en verano).**
- **No incinere la batería aunque tenga daños importantes o esté completamente desgastada.** La batería puede explotar en un fuego. Se generan gases y materiales tóxicos cuando se queman baterías de iones de litio.
- **Si el contenido de la batería entra en contacto con la piel, lávese inmediatamente con jabón suave y agua.** Si el líquido de la batería entra en contacto con los ojos, enjuague con agua los ojos abiertos durante 15 minutos o hasta que cese la irritación. Si se necesita atención médica, el electrolito de la batería está compuesto de una mezcla de carbonatos orgánicos líquidos y sales de litio.
- **El contenido de las pilas de la batería abiertas puede causar irritación respiratoria.** Proporcione aire fresco. Si los síntomas persisten, obtenga atención médica.



**ADVERTENCIA: Riesgo de quemadura.** El líquido de la batería puede ser inflamable si se expone a chispas o llamas.



**ADVERTENCIA:** No intente nunca abrir el paquete de baterías por ningún motivo. Si la carcasa del paquete de baterías está rota o dañada, no lo introduzca en el cargador. No golpee, tire ni dañe el paquete de baterías. No utilice un paquete de baterías o cargador que haya

recibido un gran golpe, se haya caído o se haya dañado de algún modo (por ejemplo, perforado con un clavo, golpeado con un martillo o pisado). Podrá conllevar electrocuciones o choques eléctricos. Los paquetes de baterías dañadas deberán llevarse al centro de servicio para su reciclado.



**ADVERTENCIA: Peligro de incendio. No almacene ni transporte paquetes de baterías de modo que algún objeto metálico entre en contacto con los terminales expuestos de la batería.** Por ejemplo, no coloque el paquete de baterías en delantales, bolsillos, cajas de herramientas, cajones, etc. donde haya clavos, tornillos, llaves, etc. sueltos.



**ATENCIÓN: Cuando no la utilice, coloque la herramienta de forma lateral en una superficie estable que no presente ningún peligro de caídas u obstáculos.** Algunas herramientas con grandes paquetes de baterías permanecerán de pie sobre el paquete de baterías, pero podrán volcarse con facilidad.

## Transporte



**ADVERTENCIA: Peligro de incendio.** El transporte de baterías podría ser causa de incendios si los terminales de la batería entran accidentalmente en contacto con materiales conductores. Cuando transporte baterías, compruebe que los terminales de las mismas estén protegidos y bien aislados de los materiales que pudieran entrar en contacto con ellos y causar un cortocircuito.

**NOTA:** Las luces de trabajo sirven para alumbrar la superficie de trabajo inmediata y no pueden utilizarse como luz de alumbrado.

Las baterías de DEWALT cumplen todas las normas de transporte aplicables según lo dispuesto en los estándares industriales y legales, entre ellas, las Recomendaciones relativas al transporte de mercancías peligrosas de la ONU; los Reglamentos de Mercancías Peligrosas de la Asociación Internacional de Transporte Aéreo (IATA), el Código Marítimo Internacional de Mercancías Peligrosas (IMDG) y el Acuerdo Europeo sobre Transporte Internacional de Mercancías Peligrosas por Carretera (ADR). Las celdas y las baterías de iones de litio han sido comprobadas de acuerdo a lo establecido en la sección 38,3 del Manual de pruebas y criterios de las Recomendaciones relativas al transporte de mercancías peligrosas de la ONU.

En la mayor parte de los casos, la expedición de paquetes de baterías DEWALT está exenta de la clasificación de material peligroso de Clase 9 totalmente regulado. En general, solo las expediciones que contienen baterías de iones de litio con una potencia energética superior a 100 vatios-hora (Wh) deben ser expedidos como Clase 9 totalmente regulada. Todas las baterías de iones de litio tienen la potencia de vatios-hora marcadas en el paquete. Además, debido a la complejidad de las reglamentaciones, DEWALT no recomienda el transporte aéreo de paquetes de baterías de iones de litio solas, independientemente de la potencia en vatios-horas que tengan. La expedición de herramientas con baterías (combo kits) puede

hacerse por transporte aéreo excepto que la potencia en vatios-hora del paquete de baterías sea superior a 100 Wh. Independientemente de si el transporte se considera exento o completamente regulado, el expedidor será responsable de consultar las normas recientes sobre los requisitos de embalaje, etiquetado o marcado y documentación.

La información expuesta en esta sección del manual se proporciona de buena fe y se considera exacta en el momento de creación del documento. No obstante, no se ofrece ninguna garantía, ni implícita ni explícita. Es responsabilidad del comprador comprobar que todas sus actividades se ajusten a las normas de aplicación.

## Transportar la batería FLEXVOLT™

La batería DEWALT FLEXVOLT® tiene dos modos: **Uso y transporte.**

**Modo de uso:** Cuando la batería FLEXVOLT™ está erguida sola o en un producto de 18V DEWALT, funciona como una batería de 18V. Cuando la batería FLEXVOLT™ está en un producto de 54V o de 108V (dos baterías de 54V), funciona como una batería de 54V.

**Modo de transporte:** Cuando la batería FLEXVOLT™ tiene colocada la tapa, está en modo de transporte. Mantenga la tapa durante el transporte.

Cuando está en modo de transporte, los cables de las células están eléctricamente desconectados dentro del

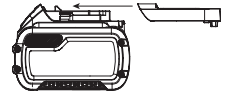

paquete, resultando 3 baterías con 1 batería de capacidad de vatios hora (Wh) inferior en relación con una capacidad de vatios hora superior. Esta cantidad aumentada de 3 baterías con una capacidad de vatios hora inferior puede eximir la batería de ciertas normas de transporte impuestas a las baterías de vatios hora superiores.

Por ejemplo, la capacidad en Wh para el transporte debería indicar 3 x 36 Wh, lo que significa 3 baterías de 36 Wh cada una. La capacidad en Wh para el uso debería indicar 108 Wh (1 batería).

Ejemplo de marcado de etiqueta de uso y transporte



## Recomendaciones para el almacenamiento

1. El mejor lugar de almacenamiento es uno que sea fresco y seco, que no esté expuesto directamente a la luz del sol ni a un exceso de frío o calor. Para un rendimiento y vida útil óptimos de la batería, guarde las baterías a temperatura ambiente cuando no esté usándolas.
2. Si va a realizar un almacenamiento duradero, se aconseja que guarde un paquete de pilas completamente cargado en un lugar frío y seco para obtener los máximos resultados del cargador.

**NOTA:** Los paquetes de pilas no deberán guardarse completamente descargados. El paquete de pilas deberá recargarse antes de utilizarse.

## Etiquetas del cargador y la batería

Además de los pictogramas utilizados en el presente manual, las etiquetas del cargador y del paquete de pilas muestran los siguientes pictogramas:



Antes de usarse, leer el manual de instrucciones.



Consultar los **Datos técnicos** para informarse del tiempo de carga.



No realizar pruebas con objetos conductores.



No cargar baterías deterioradas.



No exponer al agua.



Cambiar inmediatamente los cables defectuosos.



Cargar sólo entre 4 °C y 40 °C.



Sólo para uso en interior.



Desechar las baterías con el debido respeto al medio ambiente.



Cargue los paquetes de baterías DEWALT únicamente con los cargadores DEWALT indicados. Cargar los paquetes de baterías con baterías distintas a las indicadas por DEWALT en un cargador DEWALT, puede hacer que las baterías exploten o causar otras situaciones peligrosas.



No quemar el paquete de baterías.



USO (sin tapa de transporte). Por ejemplo: la capacidad en Wh indica 108 Wh (1 batería de 108 Wh).



TRANSPORTE (con tapa de transporte incorporada). Ejemplo: la capacidad en Wh indica 3 x 36 Wh (3 baterías de Wh).

## Tipo de baterías

Se pueden usar estas baterías: DCB181, DCB182, DCB183, DCB183B, DCB183G, DCB184, DCB184B, DCB184G, DCB185, DCB187, DCB189, DCBP034, DCBP034G, DCBP518, DCBP518G, DCB546, DCB547, DCB547G, DCB548, DCB548, DCB549. Consulte **Datos técnicos** para más información.

## Contenido del embalaje

El embalaje contiene:

- 1 Extractor de polvo multiuso
- 1 Accesorio para rendijas

- 1 Ventosa
- 1 Correa de transporte
- 1 Gancho para el cinturón
- 1 Boquilla regulable para el polvo
- 1 Tornillo
- 1 Cargador
- 1 Paquete de baterías de ión-litio (modelos C1, D1, E1, G1, H1, L1, M1, P1, Q1, S1, T1, U1, X1, Y1, Z1).
- 2 Paquetes de baterías de ión-litio (modelos C2, D2, E2, G2, H2, L2, M2, P2, Q2, S2, T2, U2, X2, Y2, Z2).
- 3 Paquetes de baterías de ión-litio (modelos C3, D3, E3, G3, H3, L3, M3, P3, Q3, S3, T3, U3, X3, Y3, Z3).
- 1 Manual de instrucciones

**NOTA:** Los paquetes de baterías, los cargadores y las cajas de herramientas no están incluidos en los modelos N. Los paquetes de baterías y los cargadores no están incluidos en los modelos NT. Los modelos B incluyen paquetes de baterías con Bluetooth®.

**NOTA:** La marca Bluetooth® y los logos son marcas registradas propiedad de Bluetooth®, SIG, Inc. y cualquier uso de dichas marcas por parte de DEWALT se realiza bajo licencia. Otras marcas registradas y nombres registrados lo son de sus respectivos dueños.

- Compruebe si el extractor de polvo, las piezas o los accesorios han sufrido algún daño durante el transporte.
- Tómese el tiempo necesario para leer detenidamente y comprender este manual antes de utilizar la herramienta.

## Marcas en el extractor del polvo

En el extractor de polvo se muestran los siguientes pictogramas:



Antes de usarse, lea el manual de instrucciones.



## Posición del código de fecha (Fig. I)

El código de fecha de fabricación **17** está compuesto por los 4 dígitos del año, seguidos por los 2 dígitos de la semana, más los 2 dígitos del código de la fábrica.

## Descripción (Fig. A, E, L)



**ADVERTENCIA:** Nunca altere el extractor de polvo ni ninguna de sus piezas. Podrían producirse lesiones personales o daños.

- 1 Batería
- 2 Botón de extracción de la batería
- 3 Caja colectora de polvo
- 4 Botones para soltar la caja colectora de polvo
- 5 Mecanismo de limpieza del filtro
- 6 Manguera del extractor de polvo
- 7 Interruptor de tres posiciones
- 8 Botón de emparejamiento con Wireless Tool Control™
- 9 LED
- 10 Correa de transporte
- 11 Ganchos para la correa de transporte
- 12 Accesorio para rendijas
- 13 Ventosa (Fig. E).

23 Wireless Tool Control™ Mando a distancia (accesorio opcional N547456).

25 Etiqueta de herramientas DEWALT Bluetooth® (accesorio opcional DCE041).

### Uso Previsto

El extractor de polvo inalámbrico DWH161 se usa sin cables para la extracción de polvo incombustible. Sólo para uso en interior.

**NO** debe usarse en condiciones húmedas ni en presencia de líquidos o gases inflamables.

**NO** recoja materiales con riesgo de explosión, materiales incandescentes o en combustión, materiales inflamables, gases u otras sustancias peligrosas.

**NOTA:** Este producto **NO** debe utilizarse para filtrar patógenos, por ejemplo, el Covid-19. Siga todas las directrices locales, estatales y federales sobre las prácticas generales de limpieza.

**NOTA:** Este aparato es adecuado para su uso profesional o comercial; por ejemplo, en hoteles, escuelas, hospitales, fábricas, tiendas, oficinas, empresas de arrendamiento y obras.

- Esta máquina no ha sido diseñada para ser utilizada por personas (niños incluidos) con discapacidades físicas, sensoriales o mentales, o que carezcan de la experiencia o los conocimientos necesarios.
- Si hay niños, deben vigilarse para asegurarse de que no juegan con el aparato.

### MONTAJE Y AJUSTES

 **ADVERTENCIA:** Para disminuir el riesgo de lesiones corporales graves, apague el extractor de polvo y desconecte la batería antes de realizar cualquier ajuste o de poner o quitar acoplamientos o accesorios. La puesta en marcha accidental puede causar lesiones.

 **ADVERTENCIA:** Utilice solamente baterías y cargadores DEWALT.

### Colocación y extracción del paquete de baterías del extractor de polvo (Fig. B)

**NOTA:** Para obtener mejores resultados, compruebe que el paquete de baterías 1 está completamente cargado.

#### Instalación del paquete de baterías en el extractor de polvo

1. Alinee el paquete de baterías 1 con los carriles del extractor de polvo (Fig. B).
2. Deslice el paquete de baterías hasta que quede bien encajado en el extractor de polvo y asegúrese de oír cómo encaja el bloqueo al colocarse.

#### Extracción de la batería del extractor de polvo

1. Pulse el botón de liberación de la batería 2 y tire firmemente del paquete de baterías para sacarlo del extractor de polvo.
2. Introduzca el paquete de baterías en el cargador tal y como se indica en la sección del cargador del presente manual.

### Paquetes de baterías con indicador de carga (Fig. B)

Algunos paquetes de baterías de DEWALT incluyen un indicador de carga que consiste en tres luces LED que indican el nivel de carga restante en el paquete de baterías.

Para activar el indicador de carga, pulse y mantenga pulsado el botón del indicador de carga 14. Un grupo de tres luces LED verdes se iluminará, indicando el nivel que queda de carga. Cuando el nivel de carga de la pila esté por debajo del límite necesario para su uso, el indicador de carga no se iluminará y deberá recargar la pila.

**NOTA:** El indicador de carga tan sólo constituye una indicación de la carga que queda en el paquete de pilas. No indica ninguna funcionalidad de la herramienta y podrá registrar variaciones en función de los componentes del producto, de la temperatura y de la aplicación del usuario final.

### Colocación de la correa de transporte (Fig. C)

Su sistema de extracción de polvo incluye una correa de transporte 10 que puede unirse a los ganchos para la misma 11 de cualquiera de las dos formas mostradas en la Fig. C.

### Colocación del accesorio para rendijas (Fig. A)

- Para colocar el accesorio para rendijas 12 en el tubo del extractor de polvo 6, inserte el extremo del tubo del extractor de polvo en el extremo abierto del accesorio con un movimiento de giro hasta que esté apretado.

**NOTA:** El tubo de extracción de polvo no es compatible con los conectores de AirLock®.

- Para quitar el accesorio para rendijas, sostenga el tubo de extracción de polvo y tire del accesorio con un movimiento de giro.

### Montaje del gancho del cinturón (Fig. K).

 **ADVERTENCIA:** Para disminuir el riesgo de lesiones corporales graves, apague el extractor de polvo y desconecte la batería antes de realizar cualquier ajuste o de poner o quitar acoplamientos o accesorios. El encendido accidental puede causar lesiones.

 **ADVERTENCIA:** Para reducir el riesgo de lesiones graves, utilice **SOLO** el gancho de cinturón de la herramienta para colgar el extractor de polvo del cinturón de trabajo. **NO** utilice el gancho de cinturón para atar o sujetar el extractor de polvo a una persona u objeto durante el uso. **NO** cuelgue el extractor de polvo por encima de la cabeza ni cuelgue objetos en el gancho del cinturón.

 **ADVERTENCIA:** Para reducir el riesgo de lesiones personales graves, compruebe que el tornillo de sujeción del gancho del cinturón esté fijo.

**IMPORTANTE:** Para colocar o sacar el gancho del cinturón 20, utilice solo el tornillo 16 suministrado. Asegúrese de apretar bien el tornillo.

Si no desea utilizar el gancho, puede quitarlo del extractor de polvo.

## Colocación de la ventosa en el extractor de polvo (Fig. E)



**ADVERTENCIA:** Utilice este accesorio solo con los extractores de polvo recomendados por DEWALT. Para más información sobre los extractores de polvo DEWALT compatibles con este accesorio, contacte con su distribuidor local o visite [www.dewalt.com](http://www.dewalt.com).

Empuje la manguera del extractor de polvo **6** en el punto de conexión **15** hasta que quede apretada.

## Fijación de la ventosa a una superficie vertical u horizontal (Fig. F, G)

La ventosa **13** puede fijarse en un lugar, sobre una superficie vertical u horizontal.

1. Con la ventosa bien conectada al extractor de polvo, encienda el extractor.
2. Coloque la ventosa en el suelo o en la pared y presione firmemente para que la ventosa se acople a la superficie.

## Extraer la ventosa de una superficie



**ADVERTENCIA:** NO apague el extractor de polvo antes de sacar la ventosa de la superficie, tal y como se indica. Si apaga el extractor de polvo antes de sacar la ventosa, esta se desprenderá de la superficie, y ello podría causar daños.

Para sacar la ventosa **13** de la superficie a la que está fijada, haga palanca con la mano para separar el labio. No la saque tirando de la manguera.

## Reemplazo de la pila de botón en el control remoto opcional N547456 (Fig. L)



**PELIGRO: NO INGERIR LA BATERÍA; PELIGRO DE QUEMADURAS QUÍMICAS.** Este producto contiene una batería de tipo moneda/botón. Si se traga la batería de tipo moneda/botón, puede causar quemaduras internas graves en solo 2 horas y provocar la muerte.



**ADVERTENCIA: MANTENGA LAS BATERÍAS NUEVAS Y USADAS FUERA DEL ALCANCE DE LOS NIÑOS.** Si el compartimiento de la batería no cierra de forma segura, deje de usar el producto y manténgalo fuera del alcance de los niños. Si cree que las pilas pueden haberse tragado o colocado dentro de cualquier parte del cuerpo, busque atención médica de inmediato.



**ADVERTENCIA: CUANDO REEMPLACE LA BATERÍA, CÁMBIELA POR UNA CR2032 DEL MISMO TIPO O EQUIVALENTE.** Observe la polaridad correcta (+ y -) cuando reemplace las baterías. No guarde ni transporte las baterías de modo que los objetos metálicos puedan entrar en contacto con los terminales expuestos de la batería.



**ADVERTENCIA: ASEGÚRESE DE QUE LA SUSTITUCIÓN DE LA PILA TIPO BOTÓN SE REALICE CORRECTAMENTE.** Existe riesgo de explosión.

- **Cuando reemplace la batería, cámbiela por una CR2032 del mismo tipo o equivalente.** No utilice otras pilas tipo moneda ni otras formas de suministro de energía eléctrica.
- **NO intente recargar la batería de tipo botón y no cortocircuite la batería de tipo botón.** La batería de tipo botón puede tener fugas, explotar, incendiarse y causar lesiones personales.
- **NO sobrecaliente la celda tipo botón ni la arroje al fuego.** La celda tipo moneda puede tener fugas, explotar, incendiarse y causar lesiones personales.
- **NO dañe la celda tipo moneda y no la desarme.** La celda tipo moneda puede tener fugas, explotar, incendiarse y causar lesiones personales.
- **NO permita que las pilas tipo botón dañadas entren en contacto con el agua.** Las fugas de litio pueden mezclarse con agua para crear hidrógeno, lo que podría provocar un incendio, una explosión o lesiones personales.
- **NO deseche la pila de botón con los residuos domésticos normales.** Comuníquese con su departamento local de eliminación de desechos para desechar el dispositivo/ las baterías de acuerdo con las leyes y regulaciones locales aplicables.
- **Retire y deseche correctamente las pilas tipo botón drenadas.** La celda tipo botón drenada puede tener fugas y dañar el producto o causar lesiones personales.

1. Para abrir la carcasa quitar los 4 tornillos **21** del panel trasero con un destornillador torx T10.
2. Extraiga lateralmente la batería de tipo botón descargada del soporte de la batería.
3. Inserte lateralmente la nueva batería de tipo botón **22** en el soporte de la batería, prestando atención a la orientación de la batería en términos de polaridad.
4. Vuelva a colocar la tapa trasera, inserte los tornillos y apriete.

## FUNCIONAMIENTO

### Instrucciones de uso



**ADVERTENCIA:** Respete siempre las instrucciones de seguridad y las normas aplicables.



**ADVERTENCIA: Para disminuir el riesgo de lesiones corporales graves, apague el extractor de polvo y desconecte la batería antes de realizar cualquier ajuste o de poner o quitar acoplamientos o accesorios.** La puesta en marcha accidental puede causar lesiones.

### Posición adecuada de las manos (Fig. D, F)



**ADVERTENCIA:** Para reducir el riesgo de lesión personal grave, tenga **SIEMPRE** las manos en una posición adecuada como se muestra.



**ADVERTENCIA:** Para reducir el riesgo de lesión personal grave, sujete **SIEMPRE** bien en caso de que haya una reacción repentina.

Si se utiliza como extractor de polvo independiente, la posición manual correcta requiere colocar una mano en el accesorio.



## Uso del extractor de polvo (Fig. A, E, L)

- Antes de utilizar el extractor de polvo multiuso, asegúrese de que el filtro esté colocado y la caja de filtro bien sujeta.
- No utilice filtros dañados. Sustituya de inmediato cualquier filtro dañado.
- Cumpla las normativas/leyes nacionales aplicables sobre cómo manipular en su país los tipos de polvo perjudiciales.
  1. Conecte el accesorio apto para la manguera del extractor de polvo 6.
  2. Coloque la batería 1.
  3. Para encender el extractor de polvo, presione el interruptor de tres posiciones 7 a la posición de encendido (I) o presione el botón 24 una vez en el control remoto conectado. Cada clic permitirá que el extractor de polvo cambie el estado entre encendido y apagado.
  4. Para usar el modo de control inalámbrico de herramientas, presione el interruptor de tres posiciones en la posición de control inalámbrico de herramientas (Ⓚ). Una vez emparejado, el gatillo de la herramienta conectada o el botón 24 del control remoto controlarán el extractor de polvo.
 

**NOTA:** Consulte **Emparejar el extractor de polvo con una herramienta utilizando el modo de control inalámbrico de herramientas** para usar el extractor de polvo con una herramienta con control inalámbrico.
  5. Cuando termine, apague el extractor de polvo pulsando el interruptor de tres posiciones a la posición de apagado (O) o soltando el interruptor de la herramienta equipada con el control inalámbrico. Presione el botón 24 una vez en el control remoto conectado también puede apagar el extractor de polvo.

## Emparejar el extractor de polvo con una herramienta utilizando el modo de control inalámbrico de herramientas (Fig. A, H, L)

- ⚠ **ATENCIÓN:** Cuando el extractor de polvo está siendo controlado por una herramienta eléctrica emparejada o un control remoto, puede encenderse o detenerse sin previo aviso.

## Emparejar con mando a distancia DEWALT o herramienta con control inalámbrico de herramientas

1. Coloque el interruptor de tres posiciones 7 en la posición de control inalámbrico de herramientas (Ⓚ).
2. Mantenga presionado el botón de emparejamiento del Control inalámbrico de herramientas 8 en el DWH161 y apriete el gatillo en la herramienta equipada con Control inalámbrico de herramientas o presione el botón 24 en el control remoto (Fig. L, elemento 23 \*accesorio opcional) al mismo tiempo.
3. El LED 9 queda iluminado fijo para indicar que el emparejamiento se ha realizado correctamente.

**NOTA:** Se puede emparejar solo un transmisor a la vez con el DWH161. Si la unidad ya está emparejada, el transmisor anterior será anulado.

## Desemparejar con una herramienta con control inalámbrico de herramientas o un mando a distancia

- Pulse y mantenga pulsado el botón de emparejamiento del control inalámbrico de herramientas 8 del DWH161 y apriete el gatillo de la herramienta equipada con el control inalámbrico de herramientas o pulse el botón del mando a distancia (Fig. L, elemento 23 \*accesorio opcional) al mismo tiempo.
- El LED 9 parpadeará lentamente para indicar que el emparejamiento se ha realizado correctamente.

### PATRÓN DE LUCES LED

En modo de emparejamiento	— — — — —
No hay ningún dispositivo emparejado	— — — — —
El dispositivo se emparejó con éxito	—————

## Mecanismo de limpieza del filtro

La potencia de succión depende del estado del filtro. Por tanto, el filtro debe limpiarse con frecuencia.

El mecanismo de limpieza del filtro es una función que utiliza el motor del extractor de polvo para hacer pasar aire a través del filtro. Consulte las instrucciones de uso correcto en **Vaciado de la caja colector de polvo**.

## Vaciado de la caja colector de polvo (Fig. I, J)

- ⚠ **ADVERTENCIA:** El aspirador contiene partículas de polvo que constituyen un peligro para la salud. Los procedimientos de vaciado y mantenimiento, incluida la eliminación de los colectores de polvo, solo deben ser realizados por profesionales. Se requiere equipo de protección adecuado. No utilice la aspiradora sin el sistema completo de filtrado. De lo contrario, pondrá en peligro su salud.
- ⚠ **ADVERTENCIA:** Cuando lleve a cabo este procedimiento, póngase una protección ocular y una mascarilla contra el polvo homologadas.
- ⚠ **ATENCIÓN:** No limpiar con agua o aire comprimido.

Deberá vaciar la caja colector de polvo 3 apenas note un menor rendimiento o cuando esté llena.

1. Apriete los botones de desenganche de la caja colector de polvo 4 y saque la caja colector de polvo del sistema de extracción de polvo. Una vez que el mecanismo de enganche se libera del sistema de extracción de polvo, se suelta también la junta superior permitiendo extraer completamente la caja colector de polvo.
2. Para vaciar la caja colector de polvo 3, colóquela sobre un recipiente adecuado para recoger el polvo que contiene. Levante el pestillo de desenganche del conjunto 18 para abrir la caja colector de polvo, separando el contenedor de la tapa. Al tocar suavemente la caja colector de polvo saldrá también el polvo atrapado en el filtro. Una vez que el contenedor y la tapa estén vacíos, vuelva a colocarlos y compruebe que el pestillo de desenganche 18 quede bien fijado. Consulte la Fig. J.

- Para volver a colocar la caja colectora de polvo en el sistema de extracción de polvo, coloque primero el perfil redondeado de la junta superior en el alojamiento del sistema de extracción de polvo. Haga girar hacia abajo la caja colectora para que los botones de desenganche vuelvan a hacer clic cuando encajen en su sitio. Consulte la Fig. I.
- Después de colocar correctamente la caja colectora de polvo, pulse el mecanismo de limpieza del filtro **5** y encienda el extractor de polvo. Deje que el sistema trabaje 5 segundos y suelte el gatillo. Esto debería hacerse después de cada vaciado de la caja colectora de polvo.

## Transporte del extractor de polvo

 **ADVERTENCIA:** El arranque durante el transporte puede ser peligroso. Transporte siempre el extractor de polvo después de sacarle las baterías. Consulte la sección **Baterías, Transporte** de este manual para más información.

 **ADVERTENCIA:** Compruebe que la herramienta y las baterías no estén dañadas antes de usarlas después del transporte.

## Almacenamiento del extractor de polvo

 **ADVERTENCIA:**

- Vacíe la caja de recogida de polvo antes de guardar el extractor de polvo.
- Transporte siempre el extractor de polvo después de sacarle las baterías.
- Guarde la herramienta y las baterías en un lugar lo más fresco y seco posible.
- Guarde la herramienta y las baterías en un lugar al que no tengan acceso los niños ni personas no autorizadas.
- Compruebe que la herramienta y las baterías no estén dañadas después de un largo periodo de almacenamiento.
- Consulte la sección **Baterías, Transporte** de este manual para más información.

## MANTENIMIENTO

 **ADVERTENCIA:** Para disminuir el riesgo de lesiones corporales graves, apague el extractor de polvo y desconecte la batería antes de realizar cualquier ajuste o de poner o quitar acoplamientos o accesorios. La puesta en marcha accidental puede causar lesiones.

El cargador y el paquete de pilas no pueden ser reparados.

**NOTA:** La limpieza y el mantenimiento del usuario no deben ser realizados por niños.

## Sustitución del conjunto del filtro de la caja colectora de polvo (Fig. I, J)

 **ADVERTENCIA:** Cuando lleve a cabo este procedimiento, póngase una protección ocular y una mascarilla contra el polvo homologadas.

 **ADVERTENCIA:** Sustituya de inmediato cualquier filtro dañado.

**NOTA:** El filtro debe sustituirse después de cada 350 ciclos de vaciado de la caja del filtro de llena a vacía.

- Apriete los botones de desenganche de la caja colectora de polvo **4** y saque la caja colectora de polvo del sistema de extracción de polvo. Una vez que el mecanismo de enganche se libera del sistema de extracción de polvo, se suelta también la junta superior permitiendo extraer completamente la caja colectora de polvo.
- Deseche la caja colectora de polvo **3** y sustitúyala con otra nueva.
- Vuelva a colocar la caja de colectora de polvo en el sistema de extracción de polvo. En primer lugar, inserte el perfil redondeado de la junta superior en la ranura del sistema de aspiración. Haga girar hacia abajo la caja colectora para que los botones de desenganche vuelvan a hacer clic cuando encajen en su sitio.

## Lubricación

El extractor no requiere lubricación adicional.

## Limpieza

 **ADVERTENCIA:** No utilice un sistema de pulverización, una lavadora de chorro a presión o agua corriente para la limpieza.

 **ADVERTENCIA:** Cuando lleve a cabo este procedimiento, póngase una protección ocular y una mascarilla contra el polvo homologadas.

 **ADVERTENCIA:** No use cepillo ni aire comprimido para limpiar el colector de polvo o el filtro.

 **ADVERTENCIA:** Jamás use disolventes u otros productos químicos fuertes para limpiar las piezas no metálicas de la herramienta. Dichos productos químicos pueden debilitar los materiales con los que están construidas estas piezas. Use un paño humedecido únicamente con agua y jabón suave. Jamás permita que le entre líquido alguno a la herramienta ni sumerja ninguna parte de la misma en líquido.

Con el uso intensivo el colector se atasca con el polvo. Consulte **Sustitución del conjunto del filtro de la caja colectora de polvo**, en **Mantenimiento**.

Para efectuar la limpieza y el mantenimiento de forma que se evite poner en peligro al personal de mantenimiento y a otras personas, use siempre equipo de protección personal. Limpie el área de mantenimiento para evitar que las sustancias peligrosas se transmitan al entorno.

## Accesorios opcionales

 **ADVERTENCIA:** Los accesorios no suministrados por DEWALT no han sido sometidos a pruebas con este producto, por lo que su uso con este extractor de polvo podría ser peligroso. Para disminuir el riesgo de lesiones, con este producto se deben usar exclusivamente accesorios recomendados por DEWALT.

El filtro de repuesto (N703592) está disponible como accesorio a un precio adicional.

Wireless Tool Control™ Mando a distancia (accesorio opcional N547456).

Consulte a su proveedor si desea información más detallada sobre los accesorios apropiados.

## Etiqueta para herramientas DEWALT Bluetooth® colocada (Fig. K)

### Accesorio opcional



**ADVERTENCIA:** Lea el manual de instrucciones de la etiqueta para herramientas DEWALT Bluetooth®.



**ADVERTENCIA:** Apague el extractor de polvo y desconecte el paquete de baterías antes de instalar el identificador de herramientas DEWALT Bluetooth®.



**ADVERTENCIA:** Cuando instale o sustituya la etiqueta para herramientas DEWALT Bluetooth®, use solo los tornillos suministrados. Asegúrese de apretar bien los tornillos.

Su extractor de polvo incluye orificios de montaje **19** y fijaciones para instalar un identificador de herramientas DEWALT Bluetooth® (accesorio opcional DCE041) **25**. Use sólo las fijaciones originales suministradas con la etiqueta de la herramienta. Necesitará una broca T15 (Torx) para colocar la etiqueta. La etiqueta para herramientas DEWALT ha sido diseñada para rastrear y localizar las herramientas eléctricas, los equipos y las máquinas profesionales utilizando la aplicación DEWALT Tool Connect™. Para la instalación correcta de la etiqueta para herramientas DEWALT, consulte el manual de etiquetas para herramientas DEWALT.

## Proteger el medio ambiente



Recogida selectiva. Los productos y las baterías marcadas con este símbolo no deben desecharse junto con los residuos domésticos normales.

Los productos y las baterías contienen materiales que pueden ser recuperados y reciclados, reduciendo la demanda de materias primas. Recicle los productos eléctricos y las baterías de acuerdo con las disposiciones locales. Para más información, vaya a [www.2helpU.com](http://www.2helpU.com).

## Batería recargable

Esta batería de larga duración debe recargarse cuando deje de producir la suficiente potencia en trabajos que se realizaban con facilidad anteriormente. Al final de su vida técnica, deséchela con el debido respeto al medio ambiente.

- Haga agotar completamente la batería y extráigala del extractor de polvo.
- Las batería de litio-ión son reciclables. Llévelas a su distribuidor o punto de reciclaje local. Los paquetes de batería recogidos serán reciclados o eliminados adecuadamente.

# EXTRACTEUR DE POUSSIÈRE UNIVERSEL

## DWH161

### Félicitations !

Vous avez choisi un extracteur de poussière DEWALT. Des années d'expertise dans le développement et l'innovation de ses produits ont fait de DEWALT, le partenaire privilégié des utilisateurs professionnels d'outils électriques.

### Fiche technique

		DWH161
Tension	V <sub>DC</sub>	18
Type		1
Type de batterie		Li-Ion
Débit maxi.	L/s	9
Sous-pression maxi.	kPa	9,5
Diamètre du tuyau	mm	26
Longueur du tuyau	m	1,0
Poids (sans le bloc-piles)	kg	1,65
Wireless Tool Control <sup>MC</sup>		N547456
Télécommande (accessoire en option)		
Tension	V <sub>DC</sub>	3
Type de batterie		CR2032
Bande de fréquences	MHz	433
Puissance maxi (EIRP)	mW	0,03
Valeurs sonores conformément à la norme EN60335-2-69 :		
L <sub>PA</sub> (niveau d'émission de pression acoustique)	dB(A)	66,3
L <sub>WA</sub> (niveau de puissance acoustique)	dB(A)	82,5
K (incertitude pour le niveau acoustique donné)	dB(A)	1,5

La valeur totale des vibrations ah à laquelle le système main/bras est soumis et l'incertitude des mesures K sont définies conformément à la norme ISO 5349-1, la machine étant alimentée à la tension nominale.  
ah =<2,5 m/s<sup>2</sup>, K = 0,06 m/s<sup>2</sup>.

### Certificat de Conformité CE

#### Directives Machines et Directive des Équipements radio



#### Extracteur de poussière universel DWH161

DEWALT certifie que les produits décrits dans le paragraphe **Fiche technique** sont conformes aux normes : 2006/42/CE, EN60335-1:2012 + A11:2014 + A13:2017; EN60335-2-69:2012.

Ces produits sont également compatibles avec les Directives 2014/53/UE et 2011/65/UE. Pour plus d'informations, veuillez contacter DEWALT à l'adresse suivante ou vous reporter au dos de cette notice d'instructions.

Le soussigné est responsable de la compilation du fichier technique et fait cette déclaration au nom de DEWALT.

Markus Rompel  
Vice-président Ingénierie, PTE-Europe  
DEWALT, Richard-Klinger-Strasse 11,  
65510, Idstein, Allemagne  
01.12.2022



**AVERTISSEMENT** : afin de réduire le risque de blessure, lisez le manuel d'instruction.

### Définitions : consignes de sécurité

Les définitions ci-dessous décrivent le niveau de gravité de chaque mot signalétique. Lisez le manuel de l'utilisateur et soyez attentif à ces symboles.



**DANGER** : indique une situation dangereuse imminente qui, si elle n'est pas évitée, **entraînera des blessures graves ou mortelles**.



**AVERTISSEMENT** : indique une situation dangereuse potentielle qui, si elle n'est pas évitée, pourrait entraîner **des blessures graves ou mortelles**.



**ATTENTION** : indique une situation dangereuse potentielle qui, si elle n'est pas évitée, pourrait entraîner **des blessures minimales ou modérées**.

**AVIS** : indique une pratique ne **posant aucun risque de dommages corporels**, mais qui par contre, si rien n'est fait pour l'éviter, **pourrait poser des risques de dommages matériels**.



Indique un risque d'électrocution.



Indique un risque d'incendie.

Piles				Chargeurs/Durées de charge (minutes)**									
Cat #	V <sub>DC</sub>	Ah	Poids (kg)	DCB104	DCB107	DCB112/ DCB1102	DCB113	DCB115/ DCB1104	DCB116	DCB117	DCB118	DCB132	DCB119
DCB546	18/54	6,0/2,0	1,08	60	270	170	140	90	80	40	60	90	X
DCB547/G	18/54	9,0/3,0	1,46	75*	420	270	220	135*	110*	60	75*	135*	X
DCB548	18/54	12,0/4,0	1,46	120	540	350	300	180	150	80	120	180	X
DCB549	18/54	15,0/5,0	2,12	125	730	450	380	230	170	90	125	230	X
DCB181	18	1,5	0,35	22	70	45	35	22	22	22	22	22	45
DCB182	18	4,0	0,61	60/40**	185	120	100	60	60/45**	60/40**	60/40**	60	120
DCB183/B/G	18	2,0	0,40	30	90	60	50	30	30	30	30	30	60
DCB184/B/G	18	5,0	0,62	75/50**	240	150	120	75	75/60**	75/50**	75/50**	75	150
DCB185	18	1,3	0,35	22	60	40	30	22	22	22	22	22	40
DCB187	18	3,0	0,54	45	140	90	70	45	45	45	45	45	90
DCB189	18	4,0	0,54	60	185	120	100	60	60	60	60	60	120
DCBP034/G	18	1,7	0,32	27	82	50	40	27	27	27	27	27	50
DCBP518/G	18	5,0	0,75	50	240	150	120	75	60	50	50	75	150

\*Code date 201811475B ou supérieur

\*\*Code date 201536 ou supérieur

\*\*\* La grille des durées de charge ne donne qu'une indication. Les durées de charge peuvent varier en fonction de la température et de l'état des batteries.

## CONSIGNES DE SÉCURITÉ IMPORTANTES

**CONSERVEZ TOUS LES AVERTISSEMENTS ET TOUTES LES INSTRUCTIONS POUR POUVOIR VOUS Y RÉFÉRER DANS LE FUTUR**

**LISEZ TOUTES LES INSTRUCTIONS AVANT D'UTILISER CET APPAREIL**

Les consignes de base, dont les suivantes, doivent toujours être respectées pour utiliser cet appareil :



**AVERTISSEMENT :** les opérateurs doivent être correctement formés à l'utilisation de cet extracteur de poussière.



**AVERTISSEMENT :** afin de réduire les risques d'incendie, de choc électrique et de blessure :

- Ne laissez pas l'appareil sans surveillance si l'extracteur de poussière est hors de portée ou de vue. Retirez le bloc-batterie lorsqu'il n'est pas utilisé, et avant l'entretien.
- Ne laissez pas l'appareil être utilisé comme un jouet. Une attention particulière doit être accordée lors de l'utilisation à proximité des enfants.
- N'utilisez cet appareil QUE de la façon décrite dans ce manuel. N'utilisez que des embouts et des accessoires recommandés.
- N'utilisez pas cet appareil s'il montre un quelconque signe de dysfonctionnement. Si l'appareil ne fonctionne pas correctement, ou s'il est tombé, s'il a été endommagé, laissé à l'extérieur ou s'il est tombé dans l'eau, retournez-le à un centre d'assistance.
- Ne manipulez pas l'appareil avec les mains mouillées.
- N'insérez aucun objet dans les ouvertures de l'appareil. N'utilisez pas l'appareil si les ouvertures sont obstruées. Gardez-les exemptes de poussières, de peluches, de

cheveux ou de tout autre substance pouvant réduire la circulation de l'air.

- Gardez vos cheveux, vêtements amples, doigts et toutes les autres parties de votre corps loin des ouvertures et des pièces mobiles.
- Coupez toutes les commandes avant de débrancher l'appareil de la source d'alimentation.
- Faites particulièrement attention lorsque vous intervenez dans des escaliers.
- Portez des équipements de protection individuelle. Portez toujours une protection oculaire. Les équipements de protection comme les masques anti-poussière, les chaussures de sécurité antidérapantes, les casques ou les protections auditives utilisés à bon escient réduisent le risque de blessures.
- Restez vigilant, surveillez ce que vous faites et faites preuve de bon sens lorsque vous utilisez l'extracteur de poussière. N'utilisez pas l'extracteur de poussière si vous êtes fatigué ou sous l'influence de drogue, d'alcool ou de médicaments. Tout moment d'inattention pendant l'utilisation de l'extracteur de poussière peut engendrer de graves blessures.

## Avertissement de sécurité supplémentaires

- Empêchez tout démarrage intempestif. Assurez-vous que l'interrupteur est en position Arrêt avant de raccorder le bloc-batterie ou avant de ramasser ou de transporter l'appareil. Tout démarrage intempestif alors que le doigt est resté sur l'interrupteur peut conduire à des situations dangereuses.
- Retirez le bloc-batterie de l'appareil avant d'effectuer des réglages, de changer les accessoires ou de ranger l'appareil. L'aspiration pourrait être activée par une télécommande

ou un outil appairé. La mise sous tension involontaire de l'appareil dont l'interrupteur est en position de marche est source d'accidents.

- N'effectuez la recharge qu'à l'aide du chargeur spécifié par le fabricant. Un chargeur adapté pour un type de bloc-batterie peut engendrer un risque d'incendie s'il est utilisé avec un bloc-batterie différent.
- N'utilisez les appareils qu'avec le bloc-batterie approprié. L'utilisation d'un autre bloc-batterie peut créer un risque de blessures et d'incendie.
- Utilisez les outils électriques et les accessoires raccordés à l'extracteur de poussière conformément à ces instructions. L'utilisation d'outils électriques à des fins autres que celles pour lesquelles il a été prévu peut engendrer des situations dangereuses.
- Lorsque le bloc-batterie n'est pas utilisé, gardez-le à l'écart des objets métalliques tels que trombones, pièces de monnaie, clés, clous, vis ou autres petits objets susceptibles de créer un contact entre les deux bornes. La mise en court-circuit des bornes d'une batterie peut provoquer des brûlures ou un incendie.
- Dans des conditions extrêmes, du liquide peut être éjecté de la batterie. Évitez tout contact. En cas de contact accidentel, rincez à l'eau. En cas de contact avec les yeux, consultez en plus un médecin. Le liquide sortant de la batterie peut provoquer des irritations ou des brûlures.
- N'utilisez jamais un bloc-batterie ou un appareil qui est endommagé ou qui a été modifié. Une batterie endommagée ou altérée peut avoir un comportement imprévisible qui peut conduire à un incendie, une explosion ou un risque de blessure.
- N'exposez pas le bloc-batterie ou l'appareil au feu ou à des températures excessives. L'exposition au feu ou à des températures dépassant 40 °C peut provoquer une explosion.
- Ne faites réviser votre appareil que par un réparateur qualifié et uniquement avec des pièces de rechange d'origine. Cela permet de garantir la sûreté du produit.

## Règles de sécurité spécifiques liées aux extracteurs de poussière

- L'appareil ne peut être utilisé que par des personnes qui connaissent ce type d'appareil, qui savent comment l'utiliser de façon sûre et qui sont conscients des risques potentiels.
- Pour récupérer des poussières dont le seuil d'exposition est limité, des précautions doivent être prises afin de garantir la bonne aération de la pièce si l'air vicié est évacué dans la pièce. Prenez connaissance de la réglementation nationale en vigueur.
- L'opérateur doit toujours respecter tous les règlements de sécurité liés aux matériaux manipulés.
- N'utilisez pas l'extracteur pour aspirer des matériaux combustibles explosifs, comme du charbon, des grains ou tout autre matériau combustible fin.
- N'utilisez pas l'appareil pour aspirer des liquides ou des poussières humides.

- N'utilisez pas l'appareil en présence de liquides inflammables ou combustibles.
- N'utilisez pas l'appareil pour aspirer des matières dangereuses, toxiques ou cancérigènes comme de l'amiante ou des pesticides, à moins que l'aspiration de ces matières ne soit spécifiquement identifiée dans ce manuel d'utilisation comme faisant partie d'une utilisation conforme.
- Des décharges statiques sont possibles dans les lieux secs ou lorsque l'humidité relative de l'air est faible. Ce phénomène est temporaire et il n'affecte pas l'utilisation de l'extracteur de poussière.
- Pour éviter la combustion spontanée, videz le bac après chaque utilisation.
- Certains bois contiennent des conservateurs qui peuvent être toxiques. Faire particulièrement attention à éviter l'inhalation et le contact avec la peau lors du travail avec des matériaux. Demandez et respectez toutes les consignes de sécurité disponibles auprès de votre fournisseur de matériau.
- Ne vous servez pas de l'aspirateur comme d'un escabeau.
- Ne posez aucun objet lourd sur l'extracteur de poussière.



**AVERTISSEMENT :** afin de réduire les risques d'incendie, de choc électrique et de blessure :

- N'aspirez pas d'objets brûlants ou fumants, comme par exemple des cigarettes, des allumettes ou des cendres chaudes.
- N'utilisez pas l'appareil sans que le filtre ne soit en place.

## Risques résiduels

Malgré l'application de la réglementation de sécurité applicable et la mise en œuvre des dispositifs de sécurité, certains risques résiduels ne peuvent pas être évités. À savoir :

- Diminution de l'acuité auditive.
- Risques de dommages corporels dus à la projection de particules.
- Les risques pour la santé dus à l'inhalation de poussière.
- Risques de dommages corporels dus à un usage prolongé.

## CONSERVEZ CES INSTRUCTIONS

## Chargeurs

Les chargeurs DEWALT ne nécessitent aucun réglage et sont conçus pour une utilisation la plus simple possible.

## Sécurité électrique

Le moteur électrique a été conçu pour fonctionner sur une tension unique. Vérifier systématiquement que la tension de la batterie correspond bien à la tension indiquée sur la plaque signalétique. Vérifier également que la tension du chargeur correspond bien à la tension du secteur.



Votre chargeur DEWALT est à double isolation; un branchement à la terre n'est donc pas nécessaire.

Si le cordon d'alimentation est endommagé, il ne doit être remplacé que par DEWALT ou un prestataire de services agréé.

**CH** Toujours utiliser la fiche prescrite lors du remplacement du câble d'alimentation.

Type 11 pour la classe II  
(Isolation double) – outils

Type 12 pour la classe I  
(Conducteur de terre) – outils

**CH** En cas d'utilisation à l'extérieur, connecter les outils portatifs à un disjoncteur FI.

### Utilisation d'une rallonge

N'utiliser une rallonge qu'en cas de nécessité absolue. Utiliser une rallonge homologuée compatible avec la tension nominale du chargeur (consulter la **Caractéristiques techniques**).

La section minimale du conducteur est de 1 mm<sup>2</sup> pour une longueur maximale de 30 m.

En cas d'utilisation d'un dévidoir, dérouler systématiquement le câble sur toute sa longueur.

### Consignes de sécurité importantes propres à tous les chargeurs de batteries

- Avant d'utiliser le chargeur, lire toutes les instructions et les marquages d'avertissement sur le chargeur, le bloc batterie et le produit utilisant le bloc batterie.



**AVERTISSEMENT** : risque de choc. Ne pas laisser les liquides pénétrer dans le chargeur. Risque de choc électrique.



**AVERTISSEMENT** : nous recommandons l'utilisation d'un disjoncteur différentiel avec un seuil de déclenchement de 30mA ou moins.



**ATTENTION** : risque de brûlure. Pour réduire le risque de blessures, ne charger que des batteries rechargeables DEWALT. Les autres types de batteries peuvent exploser et causer des blessures et des dégâts.



**ATTENTION** : les enfants doivent être surveillés pour s'assurer qu'ils ne jouent pas avec l'appareil.

**AVIS** : sous certaines conditions, lorsque le chargeur est branché à l'alimentation électrique, les contacts de charge exposés à l'intérieur du chargeur peuvent être mis en court-circuit par un corps étranger. Les corps étrangers de nature conductrice tels que, mais ne se limitant pas à, la laine d'acier, le papier aluminium ou toute accumulation de particules métalliques doivent être tenus éloignés des cavités du chargeur. Débranchez toujours le chargeur de la prise lorsqu'il n'y a pas de pack batterie dans la cavité. Débranchez le chargeur avant de le nettoyer.

- **NE PAS tenter de charger le bloc batterie avec un chargeur différent de ceux indiqués dans ce manuel.** Le chargeur et le bloc batterie sont spécifiquement conçus pour fonctionner ensemble (reportez-vous à la table de batterie / chargeur dans ce manuel).
- **Ces chargeurs ne sont pas prévus pour d'autres utilisations que la charge des batteries rechargeables DEWALT.** Toute autre utilisation peut causer un risque d'incendie, de choc électrique ou d'électrocution.
- **Ne pas exposer le chargeur à la pluie ou à la neige.** L'eau entrant dans un outil électrique augmentera le risque de choc électrique.

- **Pour débrancher le chargeur, tirer sur la fiche et non sur le cordon.** Cela réduira le risque de dégât à la fiche et au cordon.
- **S'assurer que le cordon est placé de sorte qu'on ne puisse pas marcher dessus, trébucher ou l'endommager d'une autre manière.**
- **Ne pas utiliser de rallonge sauf si cela est absolument nécessaire.** Toute utilisation impropre d'une rallonge peut causer un risque d'incendie, de choc électrique ou d'électrocution.
- **Ne placez aucun objet sur le chargeur et ne le placez pas sur une surface molle qui pourrait obstruer les fentes d'aération et entraîner une chaleur interne excessive.** Éloignez le chargeur de toute source de chaleur. Le chargeur est aéré par des fentes au-dessus et au-dessous du boîtier.
- **Ne pas utiliser un chargeur ayant un cordon ou une fiche endommagés—les faire remplacer immédiatement.**
- **Ne pas utiliser le chargeur s'il a reçu un choc violent, s'il est tombé, ou s'il a été autrement endommagé de quelque manière que ce soit.** Apporter le chargeur à un centre de réparation agréé.
- **Ne pas démonter le chargeur ; l'apporter à un centre de réparation agréé lorsqu'un entretien ou une réparation est nécessaire.** Un chargeur mal réassemblé peut entraîner un risque de choc électrique, d'électrocution ou d'incendie.
- **Débrancher le chargeur de la prise secteur avant de procéder à son nettoyage.** Cette précaution réduira le risque de choc électrique. Le retrait du bloc batterie ne réduira pas les risques.
- **NE JAMAIS** tenter de relier 2 chargeurs ensemble.
- **Le chargeur est conçu pour être alimenté en courant électrique domestique standard 230V. Ne pas essayer de l'utiliser avec n'importe quelle autre tension.** Cette directive ne concerne pas le chargeur pour véhicule.

### Recharger une batterie (Fig. B)

1. Branchez le chargeur dans une prise appropriée avant d'insérer le bloc-batterie.
2. Insérez le bloc-batterie ❶ dans le chargeur en vous assurant qu'il soit parfaitement bien en place. Le voyant rouge (charge) clignote de façon répétée pour indiquer que le processus de charge a commencé.
3. La fin de la charge est indiquée par le voyant rouge restant fixe en continu. Le bloc-batterie est alors complètement rechargé et il peut soit être utilisé, soit être laissé dans le chargeur. Pour retirer le bloc-batterie du chargeur, enfoncez le bouton de libération de la batterie ❷ sur le bloc batterie.

**REMARQUE** : pour garantir les meilleures performances et la durée de vie des blocs-batteries Li-Ion, rechargez-les complètement avant la première utilisation.

### Fonctionnement du chargeur

Consultez les indicateurs ci-dessous pour connaître l'état de charge du bloc-batterie.

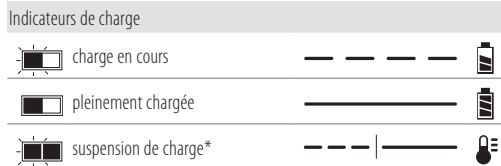

\*Le voyant rouge continue à clignoter, mais un voyant jaune s'allume durant cette opération. Lorsque la batterie a retrouvé une température appropriée, le voyant jaune s'éteint et le chargeur reprend la procédure de charge.

Les chargeurs compatibles ne rechargent pas un bloc batterie défectueux. Le chargeur indique un défaut de la batterie en refusant de s'allumer.

**REMARQUE :** cela peut également signifier un problème sur un chargeur.

Si le chargeur indique un problème, portez le chargeur et le bloc batterie pour un test dans un centre d'assistance agréé.

### Délai Bloc chaud/froid

Lorsque le chargeur détecte que la batterie est trop chaude ou trop froide, il démarre automatiquement un délai Bloc Chaud/Froid, suspendant la charge jusqu'à ce que la batterie ait atteint la température adéquate. Le chargeur passe ensuite directement en mode Charge. Cette fonctionnalité permet une durée de vie maximale de la batterie.

Un bloc-batterie froid se recharge à une cadence plus lente qu'un bloc-batterie chaud. Le bloc batterie se charge à ce taux réduit pendant tout le cycle de charge et n'atteint pas le niveau de charge maximum même si la batterie se réchauffe.

Le chargeur DCB118 est équipé d'un ventilateur conçu pour refroidir le bloc-batterie. Le ventilateur se met automatiquement en marche si le bloc-batterie a besoin d'être refroidi. Ne faites jamais fonctionner le chargeur si le ventilateur ne fonctionne pas correctement ou si les fentes d'aération sont bouchées. Ne laissez pénétrer aucun corps étranger à l'intérieur du chargeur.

### Système de protection électronique

Les outils XR Li-Ion sont conçus avec un système de protection électronique qui protège la batterie des surcharges, surchauffes ou d'être complètement déchargée.

L'extracteur de poussière s'éteint automatiquement si le système de protection électronique se déclenche. Si cela se produit, placez la batterie ion lithium sur le chargeur jusqu'à ce qu'elle soit complètement rechargée.

### Fixation murale

Ces chargeurs sont conçus pour être fixés au mur ou pour être posés à la verticale sur une table ou un établi. En cas de fixation au mur, placez le chargeur près d'une prise électrique et loin d'un coin ou de toute autre obstacle qui pourrait gêner le flux d'air. Utilisez l'arrière du chargeur comme gabarit pour l'emplacement des vis au mur. Fixez le chargeur à l'aide de vis pour cloisons sèches (achetées séparément) d'au moins 25,4 mm de long avec un diamètre de tête de 7 et 9 mm, vissées dans du bois à une profondeur optimale laissant ressortir environ 5,5 mm de la vis. Alignez les fentes à l'arrière du

chargeur avec les vis qui dépassent et insérez-les complètement ces dernières dans les fentes.

### Consignes de nettoyage du chargeur

**AVERTISSEMENT : risque de choc. Débranchez le chargeur de la prise de courant avant le nettoyage.**  
La saleté et la graisse peuvent être éliminées de l'extérieur du chargeur avec un chiffon ou une brosse souple non métallique. N'utilisez ni eau, ni autre solution de nettoyage. Ne laissez jamais aucun liquide pénétrer à l'intérieur de l'appareil et n'immergez jamais aucune pièce de l'appareil dans aucun liquide.

## Batteries

### Consignes de sécurité importantes propres à toutes les batteries

**AVERTISSEMENT :** les batteries DEWALT ne doivent être utilisées qu'avec des produits DEWALT.

Pour commander une batterie de rechange, s'assurer d'inclure son numéro de catalogue et sa tension.

La batterie n'est pas totalement chargée en usine. Avant d'utiliser la batterie et le chargeur, lire les consignes de sécurité ci-dessous. Puis suivre la procédure de charge ci-après.

#### LIRE TOUTES CES CONSIGNES

- **Ne pas charger ou utiliser une batterie dans un milieu déflamant, comme en présence de liquides, gaz ou poussières inflammables.** Insérer ou retirer le bloc-pile du chargeur peut enflammer la poussière ou des émanations.
- **Ne jamais forcer le bloc batterie dans le chargeur. Ne modifier le bloc batterie d'aucune manière que ce soit pour le faire entrer sur un chargeur incompatible, car le bloc batterie peut se casser et causer de graves blessures.**
- *Charger le bloc batterie uniquement dans les chargeurs DEWALT.*
- **NE PAS l'éclabousser ou l'immerger dans l'eau ou d'autres liquides.**
- **Ne rangez et n'utilisez pas l'outil et le bloc-batterie dans des endroits où la température peut chuter sous 4 °C (34 °F) (comme des remises extérieures ou des bâtiments métalliques en hiver) ou atteindre ou dépasser 40 °C (104 °F) (comme des remises extérieures ou des bâtiments métalliques en été).**
- **Ne pas incinérer la batterie même si elle est sévèrement endommagée ou complètement usagée, car elle pourrait exploser au contact des flammes.** Au cours de l'incinération des batteries au lithium-ion, des vapeurs et matières toxiques sont dégagées.
- **En cas de contact du liquide de la batterie avec la peau, la rincer immédiatement au savon doux et à l'eau claire.** En cas de contact oculaire, rincer l'œil ouvert à l'eau claire une quinzaine de minutes, ou jusqu'à ce que l'irritation cesse. Si des soins médicaux sont nécessaires, noter que l'électrolyte de la batterie est composé d'un mélange de carbonates organiques liquides et de sels de lithium.



- **Le contenu des cellules d'une batterie ouverte pourrait causer une irritation des voies respiratoires.** Dans cette éventualité, exposer l'individu à l'air libre. Si les symptômes persistent, consulter un médecin.

 **AVERTISSEMENT : risques de brûlures.** Le liquide de la batterie pourrait s'enflammer s'il est exposé à des étincelles ou à une flamme.

 **AVERTISSEMENT :** ne jamais tenter d'ouvrir le bloc batterie pour quelque raison que ce soit. Si le boîtier du bloc batterie est fissuré ou endommagé, ne pas l'insérer dans un chargeur. Ne pas écraser, laisser tomber, ou endommager le bloc batterie. Ne pas utiliser un bloc batterie ou un chargeur ayant reçu un choc violent, étant tombé, ayant été écrasé ou endommagé de quelque façon que ce soit (par ex. percé par un clou, frappé d'un coup de marteau, piétiné). Risque de choc électrique ou d'électrocution. Les blocs batterie endommagés doivent être renvoyés à un centre de réparation pour y être recyclés.

 **AVERTISSEMENT : risque d'incendie. Ne rangez et ne transportez pas le bloc-batterie s'il est possible que des objets métalliques entrent en contact avec les bornes de la batterie.** Ne placez par exemple pas le bloc-batterie dans des tabliers, poches, boîtes à outils, boîtes de kits d'accessoires, tiroirs, etc. en présence de clous, vis, clés, etc.

 **ATTENTION : après utilisation, ranger l'outil, à plat, sur une surface stable là où il ne pourra ni faire tomber ni faire trébucher personne.** Certains outils équipés d'un gros bloc batterie peuvent tenir à la verticale sur celui-ci, mais manquent alors de stabilité.

## Transport

 **AVERTISSEMENT : risque d'incendie.** Le transport des batteries peut causer un incendie si les bornes de la batterie entrent accidentellement en contact avec des matériaux conducteurs. Lors du transport des batteries, assurez-vous que les bornes de la batterie sont protégées et bien isolées des matériaux avec lesquels elles pourraient entrer en contact et qui pourraient provoquer un court-circuit.

**REMARQUE :** les batteries Lithium-ion ne doivent pas être transportées dans des bagages enregistrés.

Les batteries DEWALT sont conformes à toutes les réglementations d'expédition applicables comme prescrit par les normes industrielles et juridiques qui incluent les recommandations de l'ONU pour le transport des marchandises dangereuses, les réglementations relatives aux marchandises dangereuses de l'International Air Transport Association (IATA), les réglementations de l'International Maritime Dangerous Goods (IMDG) et l'accord européen concernant le transport international de marchandises dangereuses sur route (ADR). Les cellules et les batteries ion lithium ont été testées conformément à la section 38,3 des recommandations de l'ONU pour les tests et critères relatifs au transport des marchandises dangereuses.

Dans la plupart des cas, l'envoi d'un bloc-batterie DEWALT ne sera pas soumis à la classification réglementée de classe 9 pour les matières dangereuses. En règle générale, seuls les envois contenant une batterie Lithium-Ion d'une énergie nominale supérieure à 100 Watts/heure (Wh) nécessitent une expédition réglementée de classe 9. L'énergie nominale en Watts/heure de toutes les batteries Lithium-Ion est indiquée sur l'emballage. De plus, en raison de la complexité de la réglementation, DEWALT ne recommande pas l'expédition aérienne de blocs-batteries seuls, peu importe le wattage/heure nominal. Les envois d'outil avec batterie (kit combiné) peuvent être faits par avion si le wattage/heure nominal du bloc-batterie n'excède pas 100 Wh.

Que l'expédition soit exemptée ou réglementée, l'expéditeur a la responsabilité intégrale de consulter les dernières réglementations relatives à l'emballage, à l'étiquetage/au marquage et aux exigences de documentation.

Les informations fournies dans cette section du manuel sont fournies en bonne foi et sont considérées précises au moment de la rédaction de ce document. Toutefois, aucune garantie explicite ou implicite ne peut être fournie. L'acheteur a la responsabilité de s'assurer que ses activités sont conformes aux réglementations applicables.

### Transport de la batterie FLEXVOLT<sup>MC</sup>

La batterie FLEXVOLT<sup>MC</sup> DEWALT dispose de deux modes :

#### Utilisation et Transport.

**Mode Utilisation :** lorsque la batterie FLEXVOLT<sup>MC</sup> est seule ou dans un produit DEWALT 18V, elle fonctionne comme une batterie de 18V. Lorsque la batterie FLEXVOLT<sup>MC</sup> est dans un produit 54V ou 108V (deux batteries de 54V), elle fonctionne comme une batterie de 54V.

**Mode Transport :** lorsque le cache est fixé sur la batterie FLEXVOLT<sup>MC</sup>, elle est en mode Transport. Gardez le cache en place pour expédier la batterie.

En mode Transport, les chaînes des cellules sont déconnectées électriquement à l'intérieur du bloc pour en faire 3 batteries de plus faible wattage-heure (Wh) comparées à une seule batterie au wattage-heure plus élevé. Le fait de répartir l'énergie consommée du bloc en 3 batteries peut exempter le bloc de certaines réglementations en matière de transport qui sont imposées pour les batteries dont l'énergie consommée est plus élevée.

La puissance en Wh pour le transport peut par exemple être de 3 x 36 Wh, représentant 3 batteries de 36 Wh chacune. La puissance d'utilisation en Wh peut être de 108 Wh (sous entendue, 1 batterie).

Exemple de marquage pour l'utilisation et le transport

 **Use: 108 Wh**  
**Transport: 3x36 Wh**

### Recommandations de stockage

1. Le lieu idéal de rangement est un lieu frais et sec, à l'abri de toute lumière solaire directe et de tout excès de température. Pour des performances et une durée de vie optimales, entreposer les batteries à température ambiante après utilisation.

2. Pour un stockage prolongé, il est recommandé de conserver la batterie complètement chargée dans un lieu frais et sec, hors du chargeur pour de meilleurs résultats.

**REMARQUE :** les blocs batterie ne doivent pas être stockés complètement déchargés. Le bloc batterie devra être rechargé avant l'utilisation.

### Étiquettes sur le chargeur et la batterie

En plus des pictogrammes utilisés dans ce manuel, les étiquettes sur le chargeur et le bloc batterie peuvent montrer les pictogrammes suivants :



Lire la notice d'instructions avant toute utilisation.



Consulter la **Fiche technique** pour les temps de charge.



Ne pas mettre en contact avec des objets conducteurs.



Ne pas recharger une batterie endommagée.



Ne pas exposer à l'eau.



Remplacer systématiquement tout cordon endommagé.



Recharger seulement entre 4 °C et 40 °C.



Utiliser uniquement à l'intérieur.



LI-ION

Mettre la batterie au rebut conformément à la réglementation en matière d'environnement.



DCBXXX

Recharger les blocs batterie DEWALT uniquement avec les chargeurs DEWALT appropriés. La recharge des blocs batterie différents des batteries DEWALT appropriées avec un chargeur DEWALT peut entraîner leur explosion ou d'autres situations dangereuses.



Ne jetez pas le bloc batterie au feu.



UTILISATION (sans cache de transport). Exemple : Puissance en Wh de 108 Wh (1 batterie de 108 Wh).



TRANSPORT (avec cache de transport intégré). Exemple : Puissance en Wh de 3 x 36 Wh (3 batteries de 36 Wh).

### Type de batterie

Ces blocs-batteries peuvent être utilisés : DCB181, DCB182, DCB183, DCB183B, DCB183G, DCB184, DCB184B, DCB184G, DCB185, DCB187, DCB189, DCBP034, DCBP034G, DCBP518,

DCBP518G, DCB546, DCB547, DCB547G, DCB548, DCB549. Consultez les **Caractéristiques techniques** pour obtenir plus d'informations.

### Contenu de l'emballage

Ce carton comprend :

- 1 Extracteur de poussière universel
- 1 Suceur plat
- 1 Ventouse
- 1 Sangle de transport
- 1 Crochet de ceinture
- 1 Adaptateur d'embout à paliers
- 1 Vis
- 1 Chargeur
- 1 Bloc batterie Li-ion (C1, D1, E1, G1, H1, L1, M1, P1, Q1, S1, T1, U1, X1, Y1, Z1 modèles).
- 2 Blocs batterie Li-ion (C2, D2, E2, G2, H2, L2, M2, P2, Q2, S2, T2, U2, X2, Y2, Z2 modèles).
- 3 Blocs batterie Li-ion (C3, D3, E3, G3, H3, L3, M3, P3, Q3, S3, T3, U3, X3, Y3, Z3 modèles).

- 1 Notice d'instructions

**REMARQUE :** les batteries, les chargeurs et les coffrets de transport ne sont pas fournis avec les modèles N. Les batteries et les chargeurs ne sont pas fournis avec les modèles NT. Les modèles B intègrent des batteries avec fonction Bluetooth®.

**REMARQUE :** la marque et les logos Bluetooth® sont des marques déposées appartenant à Bluetooth®, SIG, Inc. et DEWALT les utilise sous licence. Les autres marques et noms commerciaux appartiennent à leur propriétaires respectifs.

- Contrôlez l'absence de dommages possibles dus au transport sur l'extracteur de poussière, ses pièces et ses accessoires.
- Prendre le temps de lire attentivement et comprendre cette notice d'instructions avant toute utilisation de l'appareil.

### Marquages apposés sur l'extracteur de poussière

Les pictogrammes suivants sont présents sur l'extracteur de poussière :



Lire la notice d'instructions avant toute utilisation.



### Emplacement du code date (Fig. I)

Le code de la date de fabrication **17** est composé de l'année en 4 chiffres, suivie de la semaine en 2 chiffres, suivie de 2 chiffres représentant le code de l'usine.

### Description (Fig. A, E, L)



**AVERTISSEMENT :** ne modifiez jamais l'extracteur de poussière ni aucune de ses pièces. Des dommages ou des blessures pourraient sinon en résulter.

- 1 Bloc-batterie
- 2 Bouton de libération de la batterie

- 3 Bac de récupération des poussières
- 4 Boutons de libération du bac de récupération des poussières
- 5 Mécanisme de nettoyage du filtre
- 6 Tuyau d'extraction des poussières
- 7 Interrupteur à trois positions
- 8 Bouton d'appairage du système de commande Wireless Tool Control<sup>MC</sup>
- 9 DEL
- 10 Sangle de transport
- 11 Crochets pour la sangle de transport
- 12 Suceur plat
- 13 Ventouse (Fig. E)
- 23 Wireless Tool Control<sup>MC</sup> Télécommande (accessoire en option N547456)
- 25 Tag de l'outil DEWALT Bluetooth® (accessoire en option DCE041)

## Utilisation Prévüe

Votre extracteur de poussière DWH161 peut être utilisé pour l'aspiration mobile de poussières sèches, non combustibles. N'utilisez l'appareil qu'à l'intérieur.

**NE PAS** les utiliser en milieu humide ou en présence de gaz ou de liquides inflammables.

**N'ASPIREZ PAS** des matières qui présentent un risque d'explosion, des matières incandescentes ou en combustion, des matières inflammables, des gaz ou d'autres substances dangereuses.

**REMARQUE** : ce produit NE doit PAS être utilisé pour filtrer des substances pathogènes comme la Covid-19 par exemple. Veuillez à respecter toutes les directives locales, nationales et fédérales concernant les bonnes pratiques générales en matière de nettoyage.

**REMARQUE** : cet appareil est prévu pour un usage professionnel et commercial, dans les hôtels, écoles, hôpitaux, usines, ateliers, bureaux, sociétés de location et chantiers de construction par exemple.

- Cette machine n'est pas conçue pour être utilisée par des personnes (y compris des enfants) aux capacités physiques, sensorielles ou mentales diminuées ou manquant d'expérience et de connaissances.
- Ne laissez jamais les enfants sans surveillance afin de garantir qu'ils ne jouent avec l'appareil.

## MONTAGE ET RÉGLAGES

**⚠** **AVERTISSEMENT** : afin de réduire tout risque de blessures graves, éteignez l'extracteur de poussière et retirez le bloc-batterie avant d'effectuer tout réglage ou avant de retirer/installer tout équipement ou accessoire. Tout démarrage accidentel pourrait causer des dommages corporels.

**⚠** **AVERTISSEMENT** : utiliser exclusivement des batteries et chargeurs DEWALT.

## Insérer et retirer le bloc-batterie de l'extracteur de poussière (Fig. B)

**REMARQUE** : pour un résultat optimal, assurez-vous que le bloc batterie 1 est complètement chargé.

## Pour installer le bloc-batterie dans l'extracteur de poussière

1. Alignez le bloc-batterie 1 avec les rails à l'intérieur de l'extracteur de poussière (Fig. B).
2. Glissez le bloc-batterie jusqu'à ce qu'il se fixe en place dans l'extracteur de poussière et assurez-vous de bien entendre le clic de verrouillage.

## Pour retirer le bloc-batterie de l'extracteur de poussière

1. Appuyez sur le bouton de libération 2 et tirez fermement le bloc-batterie hors de l'extracteur de poussière.
2. Insérer le bloc batterie dans le chargeur comme décrit dans la section du chargeur de ce manuel.

## Témoin de charge des blocs batterie (Fig. B)

Certains blocs batterie DEWALT incluent un témoin de charge composé par trois voyants verts qui indiquent le niveau de charge restant dans le bloc batterie.

Pour activer le témoin de charge, maintenir enfoncé le bouton du témoin de charge 14. Une combinaison de trois voyants verts s'allume pour indiquer le niveau de charge restant. Lorsque le niveau de charge de la batterie est au-dessous de la limite utilisable, le témoin de charge ne s'allume pas et la batterie doit être rechargée.

**REMARQUE** : le témoin de charge est uniquement une indication de la charge restant dans le bloc batterie. Il n'indique pas la fonctionnalité de l'outil et peut être sujet à des variations selon les composants du produit, la température et l'application de l'utilisateur final.

## Fixer la sangle de transport (Fig. C)

Votre système d'extraction des poussières est livré avec une sangle de transport 10 qui peut être fixée sur les crochets prévus pour la sangle 11, de l'une des façons indiquées par la Figure C.

## Fixer le suceur plat (Fig. A)

- Pour fixer le suceur plat 12 au tuyau de l'extracteur de poussière 6, insérez l'extrémité du tuyau de l'extracteur de poussière dans l'extrémité ouverte de l'accessoire n le tournant jusqu'à ce qu'il soit fixé.

**REMARQUE** : le tuyau d'extraction des poussières n'est pas compatible avec les raccords AirLock®.

- Pour retirer le suceur plat, tenez le tuyau d'extraction des poussières et tirez sur l'accessoire en le tournant.

## Installer le crochet de ceinture (Fig. K)

**⚠** **AVERTISSEMENT** : afin de réduire tout risque de blessures graves, éteignez l'extracteur de poussière et retirez le bloc-batterie avant d'effectuer tout réglage ou avant de retirer/installer tout équipement ou accessoire. Un démarrage accidentel peut provoquer des blessures.

**⚠** **AVERTISSEMENT** : afin de réduire le risque de blessures graves. N'utilisez le crochet de ceinture QUE pour suspendre l'extracteur de poussière à

**une ceinture de travail. N'utilisez PAS** le crochet de ceinture pour relier ou sécuriser l'extracteur de poussière à une personne ou à un objet pendant son utilisation. **NE suspendez PAS** l'extracteur de poussière au-dessus de votre tête et **NE suspendez AUCUN** objet par le crochet de ceinture.

 **AVERTISSEMENT : afin réduire le risque de blessures graves, assurez-vous que la vis qui retient le crochet de ceinture est bien fixée.**

**IMPORTANT :** Pour fixer ou déplacer le crochet de ceinture **20**, n'utilisez que la vis **16** fournie. Assurez-vous de bien serrer la vis. Si le crochet n'est pas nécessaire, il peut être retiré de l'extracteur de poussière.

## Fixer la ventouse sur l'extracteur de poussière (Fig. E)

 **AVERTISSEMENT :** veillez à n'utiliser cet accessoire qu'avec les extracteurs de poussière recommandés par DEWALT. Pour en savoir plus sur les extracteurs de poussière DEWALT compatibles avec cet accessoire, contactez votre revendeur local ou visitez le site [www.dewalt.com](http://www.dewalt.com).

Enfoncez le tuyau de l'extracteur de poussière **6** dans le raccord **15** jusqu'à ce qu'il soit fixé en place.

## Fixer la ventouse sur une surface verticale ou horizontale (Fig. F, G)

Il est possible de fixer la ventouse **13** en place sur une surface verticale ou horizontale.



1. N'allumez l'extracteur de poussière qu'une fois la ventouse parfaitement raccordée à l'extracteur de poussière.
2. Positionnez la ventouse sur le sol ou un mur et appuyez fermement pour la fixer sur la surface.

## Retirer la ventouse d'une surface

 **AVERTISSEMENT :** n'éteignez PAS l'extracteur de poussière avant d'avoir retiré la ventouse de la surface comme indiqué. Éteindre l'extracteur de poussière avant d'avoir retiré la ventouse pourrait faire chuter la ventouse et occasionner des blessures.

Pour retirer la ventouse **13** de la surface sur laquelle elle est fixée, tirez sur le rebord. Ne la retirez pas en tirant sur le tuyau.

## Remplacement de la pile bouton de la télécommande en option N547456 (Fig. L)

  **DANGER : NE PAS INGÉRER LA BATTERIE; RISQUE DE BRÛLURE CHIMIQUE.** Ce produit contient une pile bouton/bouton. Si la pile bouton / bouton est avalée, elle peut provoquer de graves brûlures internes en seulement 2 heures et entraîner la mort.

 **AVERTISSEMENT : GARDEZ LES PILES NEUVES ET USAGÉES HORS DE PORTÉE DES ENFANTS.** Si le compartiment à piles ne se ferme pas correctement, arrêtez d'utiliser le produit et tenez-le hors de portée des enfants. Si vous pensez que des piles ont été

avalées ou placées à l'intérieur d'une partie du corps, consultez immédiatement un médecin.

 **AVERTISSEMENT : LORS DU REMPLACEMENT DE LA PILE, REMPLACEZ-LA PAR UNE PILE CR2032 IDENTIQUE OU ÉQUIVALENTE.** Respectez la polarité (+ et -) lors du remplacement des piles. Ne stockez pas et ne transportez pas les batteries de manière à ce que des objets métalliques puissent entrer en contact avec les bornes de batterie exposées.

 **AVERTISSEMENT : ASSUREZ-VOUS QUE LE REMPLACEMENT DE LA PILE BOUTON EST EFFECTUÉ CORRECTEMENT.** Il y a un risque d'explosion.

- **Lors du remplacement de la pile, remplacez-la par une CR2032 identique ou équivalente.** N'utilisez pas d'autres piles boutons ou d'autres formes d'alimentation électrique.
  - **N'essayez PAS de recharger la pile bouton et ne court-circuitez pas la pile bouton.** La pile bouton peut fuir, exploser, prendre feu et provoquer des blessures.
  - **NE PAS surchauffer la pile bouton ni la jeter au feu.** La pile bouton peut fuir, exploser, prendre feu et provoquer des blessures.
  - **N'endommagez PAS la pile bouton et ne démontez pas la pile bouton.** La pile bouton peut fuir, exploser, prendre feu et provoquer des blessures.
  - **NE PAS laisser les piles boutons endommagées entrer en contact avec de l'eau.** Le lithium qui fuit peut se mélanger à l'eau pour créer de l'hydrogène, ce qui peut provoquer un incendie, une explosion ou des blessures.
  - **NE PAS jeter la pile bouton avec les ordures ménagères normales.** Contactez votre service local d'élimination des déchets pour éliminer l'appareil/les piles conformément aux lois et réglementations locales en vigueur.
  - **Retirez et éliminez correctement les piles boutons vidangées.** Une pile bouton vidée peut fuir et endommager le produit ou causer des blessures.
1. Dévissez la vis **21** du cache-pile à l'arrière de l'appareil en la tournant dans le sens inverse des aiguilles d'une montre pour la retirer. La vis reste emprisonnée dans le cache.
  2. Abaissez l'attache sur le cache-pile et tirez pour ouvrir.
  3. Installez la pile bouton **22** en respectant le schéma à l'intérieur du compartiment.
  4. Réinstallez le cache-pile, insérez la vis et revissez-la.

## FONCTIONNEMENT

### Consignes d'utilisation

 **AVERTISSEMENT :** respectez systématiquement les consignes de sécurité et les normes en vigueur.

 **AVERTISSEMENT :** afin de réduire tout risque de blessures graves, éteignez l'extracteur de poussière et retirez le bloc-batterie avant d'effectuer tout réglage ou avant de retirer/installer tout équipement ou accessoire. Tout démarrage accidentel pourrait causer des dommages corporels.

## Position correcte des mains (Fig. D, F)



**AVERTISSEMENT** : pour réduire tout risque de dommages corporels graves, adopter **SYSTÉMATIQUEMENT** la position des mains illustrée.



**AVERTISSEMENT** : pour réduire tout risque de dommages corporels graves, maintenir fermement et **SYSTÉMATIQUEMENT** l'outil pour anticiper toute réaction soudaine de sa part.

Si l'appareil est utilisé comme extracteur de poussière autonome, la position correcte des mains nécessite de garder une main sur l'accessoire.

## Utiliser l'extracteur de poussière (Fig. A, E, L)

- Avant d'utiliser l'extracteur de poussière universel, assurez-vous que le filtre est bien en place et que le boîtier du filtre est fermement installé.
  - N'utilisez pas de filtres endommagés. Remplacez immédiatement tout filtre qui serait endommagé.
  - Veillez à respecter la réglementation/législation nationale en vigueur sur la façon de gérer les poussières nocives dans votre pays.
1. Fixez l'accessoire voulu sur le tuyau de l'extracteur de poussière **6**.
  2. Insérez le bloc-batterie **1**.
  3. Pour allumer l'extracteur de poussière, placez l'interrupteur à trois positions **7** sur la position Marche (I) ou appuyez une fois sur le bouton **24** de la télécommande connectée. chaque clic permettra à l'extracteur de poussière de changer d'état entre marche et arrêt.
  4. Pour utiliser le mode Boîtier de commande d'outil sans fil, placez l'interrupteur à trois positions sur la position Boîtier de commande d'outil sans fil (**0**). Une fois appairé, la gâchette de l'outil connecté ou le bouton **24** de la télécommande contrôlera l'extracteur de poussière.
 

**REMARQUE** : consultez la section **Appairer l'extracteur de poussière avec un outil utilisant le mode Commande d'outil sans fil Tool Control** pour pouvoir utiliser l'extracteur de poussière avec un outil équipé du système de commande sans fil Tool Control.
  5. Une fois terminé, éteignez l'extracteur de poussière en plaçant l'interrupteur à trois positions sur la position Arrêt (O) ou en relâchant l'interrupteur de l'outil équipé du système de commande sans fil Tool Control. Appuyez une fois sur le bouton **24** de la télécommande connectée peut également éteindre l'extracteur de poussière.

## Appairer l'extracteur de poussière avec un outil utilisant le mode Boîtier de commande d'outil sans fil (Fig. A, H, L)



**ATTENTION** : lorsque l'extracteur de poussière est contrôlé par un outil électrique jumelé ou une télécommande, il peut démarrer ou s'arrêter sans avertissement.

## Pour appairer une télécommande ou un outil de commande d'outil sans fil DEWALT

1. Placez l'interrupteur à trois positions **7** sur la position Boîtier de commande d'outil sans fil (**0**).
2. Appuyez et maintenez enfoncé le bouton d'appariement de la commande d'outils sans fil **8** sur le DWH161 et appuyez sur la gâchette de l'outil équipé de la commande d'outils sans fil ou appuyez sur le bouton **24** de la télécommande (Fig L, élément **23** \*accessoire en option) en même temps.
3. Le voyant **9** reste allumé en fixe pour indiquer que l'appairage a réussi.

**REMARQUE** : il n'est possible d'appairer qu'un seul émetteur à la fois avec le DWH161. Si l'appareil est déjà appairé, l'émetteur précédent est alors remplacé.

## Pour désappairer l'extracteur du boîtier de commande d'outil sans fil ou d'une télécommande

- Maintenez enfoncé le bouton d'appariement du boîtier de commande d'outil sans fil **8** sur le DWH161 et enfoncez simultanément la gâchette de l'outil équipé du boîtier de commande d'outil sans fil ou le bouton de la télécommande (Fig L, élément **23** \*accessoire en option).
- Le voyant **9** clignote lentement pour indiquer que le désappairage a réussi.

### MODÈLE D'ALLUMAGE VOYANT

En mode appariage	— — — — —
Aucun appareil n'est couplé	— — — — —
L'appareil est jumelé avec succès	—————

## Mécanisme de nettoyage du filtre

La puissance d'aspiration dépend de l'état du filtre. C'est la raison pour laquelle il est nécessaire de nettoyer régulièrement le filtre. Le mécanisme de nettoyage du filtre est une fonction qui utilise le moteur de l'extracteur de poussière pour pulser de l'air à travers le filtre. Consultez la section **Vider le bac de récupération des poussières** pour obtenir des informations liées à la bonne utilisation.

## Vider le bac de récupération des poussières (Fig. I, J)



**AVERTISSEMENT** : l'aspirateur contient des particules de poussière qui posent un risque pour la santé. Les procédures de vidage et de maintenance et notamment la mise au rebut des bacs à poussière ne doivent être entreprises que par des professionnels. Le port d'équipements de protection adaptés est obligatoire. Ne faites pas fonctionner l'aspirateur sans que le système de filtration complet ne soit installé. Vous pourriez sinon nuire à votre santé.



**AVERTISSEMENT** : portez des lunettes de protection et un masque anti-poussière homologués pour réaliser cette opération.



**ATTENTION** : n'utilisez ni eau, ni air comprimé pour le nettoyage.

Le bac de récupération des poussières **3** doit être vidé dès que le niveau de performances diminue considérablement ou s'il est plein.

1. Enfoncez les boutons de libération du bac de récupération des poussières **4** et tirez le bac hors du système d'extraction. Une fois le mécanisme d'attache retiré du système d'extraction des poussières, le joint supérieur est également libéré, ce qui permet de complètement retirer le bac de récupération des poussières.
2. Pour vider le bac de récupération des poussières **3**, placez-le au-dessus d'un container adapté pour recevoir les poussières qu'il contient. Soulevez le loquet de libération de l'ensemble **18** pour ouvrir le bac de récupération des poussières en séparant le réservoir du couvercle. Tapez doucement le bac de récupération des poussières pour retirer également toute la poussière coincée dans le filtre. Une fois le couvercle du filtre et le réservoir vidés, refixez-les en vous assurant que le loquet de libération **18** est fermement fixé. Consultez la Figure J.
3. Pour refixer le bac de récupération des poussières au système d'extraction des poussières, insérez d'abord le profilé rond du joint supérieur dans le creux situé sur le système d'extraction des poussières. Faites pivoter le bac de récupération des poussières vers le bas de façon que les boutons de libération se clipsent en position. Consultez la Figure I.
4. Avec le bac de récupération des poussières correctement installé, appuyez sur le mécanisme de nettoyage du filtre **5** et allumez l'extracteur de poussière. Laissez le système en marche pendant 5 secondes et relâchez la gâchette. Cette opération doit être effectuée chaque fois que le bac de récupération des poussières est vidé.

## Transporter l'extracteur de poussière

 **AVERTISSEMENT** : tout démarrage accidentel pendant le transport pourrait représenter un risque. Veillez à toujours transporter l'extracteur de poussière en ayant retiré les batteries. Consultez la section **Blocs-batteries, Transport** de ce manuel pour en savoir plus.

 **AVERTISSEMENT** : contrôlez l'absence de dommage sur l'outil et les batteries après le transport et avant de les utiliser.

## Ranger l'extracteur de poussière

 **AVERTISSEMENT** :

- a) Videz le bac à poussière avant de ranger l'extracteur de poussière.
- b) Veillez à toujours ranger l'extracteur de poussière en ayant retiré les batteries !
- c) Rangez l'outil et les batteries dans un endroit aussi frais et sec que possible.
- d) Rangez l'outil et les batteries dans un endroit inaccessible pour les enfants et les personnes non autorisées.
- e) Contrôlez l'absence de dommage sur l'outil et les batteries après une longue période de stockage.

f) Consultez la section **Blocs-batteries, Transport** de ce manuel pour en savoir plus.

## MAINTENANCE

 **AVERTISSEMENT** : afin de réduire tout risque de blessures graves, éteignez l'extracteur de poussière et retirez le bloc-batterie avant d'effectuer tout réglage ou avant de retirer/installer tout équipement ou accessoire. Tout démarrage accidentel pourrait causer des dommages corporels.

Le chargeur et le bloc batterie ne peuvent pas être réparés.

**REMARQUE** : le nettoyage et l'entretien par l'utilisateur ne doivent pas être effectués par des enfants.

## Remplacement de l'ensemble filtrant du bac de récupération des poussières (Fig. I, J)

 **AVERTISSEMENT** : portez des lunettes de protection et un masque anti-poussière homologués pour réaliser cette opération.

 **AVERTISSEMENT** : remplacez immédiatement tout filtre qui serait endommagé.

**REMARQUE** : le filtre doit être remplacé tous les 350 cycles de remplissage/vidage du boîtier filtrant.

1. Enfoncez les boutons de libération du bac de récupération des poussières **4** et tirez le bac hors du système d'extraction. Une fois le mécanisme d'attache retiré du système d'extraction des poussières, le joint supérieur est également libéré, ce qui permet de complètement retirer le bac de récupération des poussières.
2. Jetez le bac de récupération des poussières **3** et remplacez-le par un boîtier filtrant neuf.
3. Refixez le bac de récupération des poussières sur le système d'extraction des poussières. Insérez d'abord le profilé rond du joint supérieur dans le creux situé sur le système d'extraction des poussières. Faites pivoter le bac de récupération des poussières vers le bas de façon que les boutons de libération se clipsent en position.

## Lubrification

Votre extracteur de poussière ne requiert aucune lubrification supplémentaire.

## Entretien

 **AVERTISSEMENT** : n'utilisez pas de système de pulvérisation, de nettoyeur à haut pression ou d'eau courante pour le nettoyage.

 **AVERTISSEMENT** : portez des lunettes de protection et un masque anti-poussière homologués pour réaliser cette opération.

 **AVERTISSEMENT** : n'utilisez pas de brosse ou d'air comprimé pour nettoyer le bac de récupération des poussières ou le filtre.

 **AVERTISSEMENT** : ne jamais utiliser de solvants ou tout autre produit chimique décapant pour nettoyer les parties non métalliques de l'outil. Ces produits chimiques pourraient en attaquer les matériaux utilisés. Utiliser un

*chiffon humidifié avec de l'eau et un savon doux. Protéger l'outil de tout liquide et n'immerger aucune de ses pièces dans aucun liquide.*

En cas d'utilisation intensive, le collecteur de poussière peut être obstrué par les poussières. Consultez la section **Remplacement de l'ensemble filtrant du bac de récupération des poussières**, dans **Maintenance**.

Pour un nettoyage et une maintenance sans exposition du personnel de maintenance et des autres personnes à un quelconque risque, portez des équipements de protection individuelle. Nettoyez la zone de maintenance de façon à empêcher toute fuite de substances dangereuses dans l'environnement.

## Accessoires en option



**AVERTISSEMENT :** *les accessoires, autres que ceux proposés par DeWALT n'ayant pas été testés avec ce produit, leur utilisation avec cet extracteur de poussière pourrait être dangereuse. Pour réduire tout risque de dommages corporels, seuls des accessoires DeWALT recommandés doivent être utilisés avec cet appareil.*

Des filtres de rechange (N703592) sont disponibles en tant qu'accessoire en option.

Télécommande Wireless Tool Control<sup>MC</sup> (accessoire en option N547456).

Veuillez consulter votre revendeur pour plus d'informations sur les accessoires appropriés.

## Outil prêt à recevoir une balise DeWALT Bluetooth® (Fig. K)

### Accessoire en option



**AVERTISSEMENT :** *lisez le manuel d'utilisation de la balise d'outil DeWALT Bluetooth®.*



**AVERTISSEMENT :** *éteignez l'extracteur de poussière et retirez le bloc-batterie avant d'installer la balise d'outil DeWALT Bluetooth®.*



**AVERTISSEMENT :** *pour installer ou remplacer une balise d'outil DeWALT Bluetooth®, n'utilisez que les vis fournies. Assurez-vous de bien serrer les vis.*

Votre extracteur de poussière est équipé de trous de fixation **19**, prévus pour installer une balise d'outil DeWALT Bluetooth® (DCE041\*accessoire en option) **25**. N'utilisez que les fixations d'origine fournies avec la balise d'outil. Vous aurez besoin d'un embout T15 (Torx) pour installer la balise. Cette balise d'outil DeWALT a été conçue pour suivre et localiser les outils électriques, les équipements et les machines professionnels grâce à l'application DeWALT Tool Connect<sup>MC</sup>. Pour installer correctement la balise d'outil DeWALT, consultez le manuel Balise d'outil DeWALT.

## Protection de l'environnement



Tri sélectif. Les produits et batteries marqués de ce symbole ne doivent pas être jetés avec les déchets ménagers.

Les produits et batteries contiennent des matières qui peuvent être récupérées et recyclées afin de réduire la demande en matières premières. Veuillez recycler les produits électriques et les batteries conformément aux dispositions locales en vigueur. Pour plus d'informations, consultez le site [www.2helpU.com](http://www.2helpU.com).

## Batterie rechargeable

Recharger cette batterie longue durée lorsqu'elle ne produira plus assez de puissance pour effectuer un travail qu'elle faisait facilement auparavant. En fin de vie utile, mettre la batterie au rebut conformément à la réglementation en matière d'environnement :

- Déchargez complètement le bloc-batterie, puis retirez-le de l'extracteur de poussière.
- Les cellules ion lithium sont recyclables. Les apporter au revendeur ou dans un centre de recyclage local. Les blocs batterie collectés seront recyclés ou mis au rebut correctement.

# ASPIRATORE DI POLVERI UNIVERSALE

## DWH161

### Congratulations!

Siete entrati in possesso di un aspiratore DeWALT. Gli anni di esperienza, lo sviluppo e l'innovazione meticolosi del prodotto fanno di DeWALT uno dei partner più affidabili per gli utilizzatori di apparati elettrici professionali.

### Dati Tecnici

		DWH161
Tensione	V <sub>DC</sub>	18
Tipo		1
Tipo di batterie		Li-Ion
Portata max.	L/s	9
Sottopressione max.	kPa	9,5
Diametro del flessibile	mm	26
Lunghezza del tubo	m	1,0
Peso (senza blocco batteria)	kg	1,65
telecomando Wireless Tool Control™		N547456
Tensione	V <sub>DC</sub>	3
Tipo di batterie		CR2032
Banda di frequenza	MHz	433
Potenza max. (EIRP)	mW	0,03
Valori di rumorosità secondo la normativa EN60335-2-69:		
L <sub>PA</sub> (livello pressione sonora delle emissioni)	dB(A)	66,3
L <sub>WA</sub> (livello potenza sonora)	dB(A)	82,5
K (incertezza per il livello sonoro dato)	dB(A)	1,5

Il valore totale di vibrazione ah a cui è sottoposto il sistema mano-braccio e l'incertezza di misura K sono determinati in conformità con la norma ISO 5349-1, con la macchina alla tensione di alimentazione nominale.  
ah = <2,5 m/s<sup>2</sup>, K = 0,06 m/s<sup>2</sup>.

### Dichiarazione di conformità CE

**Direttiva sui macchinari e Direttiva sulle apparecchiature radio**



### Aspiratore di polveri universale DWH161

DeWALT dichiara che i prodotti qui descritti nei **Dati tecnici** sono conformi alle normative: 2006/42/CE, EN60335-1:2012 + A11:2014 + A13:2017; EN60335-2-69:2012.

Questi prodotti sono anche conformi alla Direttiva 2014/53/UE e 2011/65/UE. Per ulteriori informazioni, contattare DeWALT all'indirizzo seguente o vedere sul retro del manuale.

Il firmatario è responsabile della compilazione del documento tecnico e rende questa dichiarazione per conto di DeWALT.

Markus Rompel  
Vice Presidente Tecnico, PTE-Europe  
DeWALT, Richard-Klinger-Strasse 11,  
65510, Idstein, Germania  
01.12.2022



**AVVERTENZA:** per ridurre il rischio di lesioni, leggere attentamente il manuale di istruzioni.

### Definizioni: linee guida per la sicurezza

Le definizioni seguenti descrivono il livello di criticità di ciascuna indicazione. Leggere il manuale e prestare attenzione ai seguenti simboli.



**PERICOLO:** indica una situazione di pericolo imminente che, se non viene evitata, **provoca il decesso o lesioni personali gravi**.



**AVVERTENZA:** indica una situazione potenzialmente pericolosa che, se non viene evitata, **può provocare il decesso o lesioni personali gravi**.



**ATTENZIONE:** indica una situazione potenzialmente pericolosa che, se non viene evitata, **può provocare lesioni personali di entità lieve o moderata**.

**AVVISO:** indica una situazione **non in grado di causare lesioni personali** ma che, se non evitata, **potrebbe provocare danni materiali**.



Segnala il pericolo di scosse elettriche.



Segnala rischio di incendi.



Batterie				Caricatori/Tempi di Ricarica (Minuti).***									
Cat #	V <sub>DC</sub>	Ah	Peso (kg)	DCB104	DCB107	DCB112/ DCB1102	DCB113	DCB115/ DCB1104	DCB116	DCB117	DCB118	DCB132	DCB119
DCB546	18/54	6,0/2,0	1,08	60	270	170	140	90	80	40	60	90	X
DCB547/G	18/54	9,0/3,0	1,46	75*	420	270	220	135*	110*	60	75*	135*	X
DCB548	18/54	12,0/4,0	1,46	120	540	350	300	180	150	80	120	180	X
DCB549	18/54	15,0/5,0	2,12	125	730	450	380	230	170	90	125	230	X
DCB181	18	1,5	0,35	22	70	45	35	22	22	22	22	22	45
DCB182	18	4,0	0,61	60/40**	185	120	100	60	60/45**	60/40**	60/40**	60	120
DCB183/B/G	18	2,0	0,40	30	90	60	50	30	30	30	30	30	60
DCB184/B/G	18	5,0	0,62	75/50**	240	150	120	75	75/60**	75/50**	75/50**	75	150
DCB185	18	1,3	0,35	22	60	40	30	22	22	22	22	22	40
DCB187	18	3,0	0,54	45	140	90	70	45	45	45	45	45	90
DCB189	18	4,0	0,54	60	185	120	100	60	60	60	60	60	120
DCBP034/G	18	1,7	0,32	27	82	50	40	27	27	27	27	27	50
DCBP518/G	18	5,0	0,75	50	240	150	120	75	60	50	50	75	150

\*Codice data 201811475B o successivo

\*\*Codice data 201536 o successivo

\*\*\*Questa matrice è solo indicativa; i tempi variano a seconda della temperatura e delle condizioni della batteria.

## IMPORTANTI ISTRUZIONI SULLA SICUREZZA

### CONSERVARE TUTTI LE AVVERTENZE E LE ISTRUZIONI PER CONSULTAZIONI FUTURE

### LEGGERE TUTTE LE ISTRUZIONI PRIMA DI UTILIZZARE QUESTO APPARECCHIO

Durante l'utilizzo dell'apparecchio, è sempre necessario seguire delle precauzioni di sicurezza di base ivi comprese le seguenti:



**AVVERTENZA:** gli operatori devono ricevere istruzioni adeguate sull'uso di questo aspiratore.



**AVVERTENZA:** per ridurre il rischio di incendio, scossa elettrica e lesioni:

- Non lasciare l'apparecchio incustodito quando l'aspiratore è fuori dalla portata o dalla vista. Rimuovere la batteria quando non l'apparecchio non viene utilizzato e prima di compiere interventi di assistenza.
- Non lasciare che l'apparecchio venga utilizzato come se fosse un giocattolo. Particolare attenzione è necessaria quando usato vicino ai bambini.
- Usare questo apparecchio **SOLTANTO** secondo quanto descritto nel manuale. Utilizzare esclusivamente attacchi e accessori consigliati.
- Non utilizzare questo apparecchio se mostra segni di malfunzionamento in alcun modo. Se l'apparecchio non funziona correttamente, o se è stato fatto cadere, danneggiato, lasciato all'aria aperta o immerso in acqua, riportarlo a un centro di assistenza.
- Non maneggiare l'apparecchio con le mani bagnate.
- Non inserire oggetti nelle aperture dell'apparecchio. Non usare l'apparecchio con nessuna delle aperture ostruite; tenere lontano da polvere, pelucchi, capelli e qualsiasi cosa che possa ridurre il flusso dell'aria.

- Tenere i capelli, gli indumenti larghi, le dita e tutte le parti del corpo lontano dalle aperture e dalle parti mobili.
- Spegner tutti i comandi prima di scollegarlo dalla presa di corrente.
- Esercitare particolare attenzione durante la pulizia sulle scale.
- Usare le protezioni antinfortunistiche. Utilizzare sempre protezioni oculari. L'uso di dispositivi di protezione, quali mascherine antipolvere, scarpe antinfortunistiche antiscivolo, caschi di sicurezza o protezioni uditive, in condizioni opportune consente di ridurre le lesioni personali.
- Quando si usa un aspiratore è importante concentrarsi su quello che si sta facendo e utilizzare il buon senso. Non utilizzare un aspiratore quando si è stanchi o sotto l'effetto di sostanze stupefacenti, alcool o farmaci. Un attimo di distrazione durante l'impiego dell'aspiratore per polveri può causare gravi lesioni alle persone.

### Altri avvisi di sicurezza

- Prevenire l'avviamento accidentale. Accertarsi che l'interruttore di accensione sia nella posizione di spegnimento prima di collegare l'apparecchio alla batteria, di prenderlo in mano o di trasportarlo. Tenendo il dito sull'interruttore l'apparecchio potrebbe accendersi accidentalmente provocando situazioni pericolose.
- Scollegare il pacco batteria dall'apparecchio prima di regolarlo o di riporlo oppure di sostituire gli accessori. L'aspiratore può essere attivato dal telecomando o da un utensile associato. L'alimentazione involontaria dell'apparecchio con l'interruttore acceso può essere causa di incidenti.

- Ricaricare la batteria esclusivamente con il caricabatterie specificato dal fabbricante. Un caricabatterie adatto per un tipo di batterie può esporre al rischio d'incendio se usato con una batteria diversa.
- Usare gli elettrodomestici con gli appositi battery pack. L'impiego di batterie di tipo diverso potrebbe comportare il rischio di lesioni alle persone e incendi.
- Utilizzare gli elettrodomestici e gli accessori collegati all'aspiratore in conformità con queste istruzioni. L'impiego degli elettrodomestici per usi diversi da quelli consentiti può dar luogo a situazioni di pericolo.
- Se la batteria non viene utilizzata, tenerla lontano da oggetti di metallo come fermagli, monete, chiavi, chiodi, viti o altri piccoli oggetti metallici che possono provocare un contatto dei terminali. Se i morsetti della batteria vengono cortocircuitati si potrebbero causare ustioni o un incendio.
- In condizioni di sovraccarico, le batterie possono perdere liquido: evitare di toccarlo. In caso di contatto accidentale, sciacquare con acqua. Se il liquido entra a contatto con gli occhi, consultare un medico. Il liquido che fuoriesce dalla batteria può causare irritazioni o ustioni.
- Non utilizzare un pacco batteria o un apparecchio danneggiati o modificati. Le batterie danneggiate o modificate potrebbero manifestare un comportamento imprevedibile, con la possibilità di causare un'esplosione o un incendio.
- Non esporre una batteria o un apparecchio al fuoco o a temperature elevate. L'esposizione al fuoco o a una temperatura superiore a 40 °C potrebbe provocare un'esplosione.
- Fare riparare l'aspiratore da personale specializzato e impiegando esclusivamente pezzi di ricambio originali. Così facendo, la sicurezza del prodotto sarà garantita.

## Norme di sicurezza specifiche per aspiratori

- L'apparecchio può essere usato solo da persone che conoscono il prodotto, sono state addestrate per il suo impiego in sicurezza e comprendono i pericoli che ne derivano.
- Quando si aspirano polveri con un limite di esposizione, è necessario adottare delle precauzioni per assicurare un ricambio d'aria nell'ambiente se l'aria di scarico dell'apparecchio viene rilasciata al suo interno. Tenere in considerazione le normative nazionali pertinenti.
- Gli operatori devono osservare le norme di sicurezza adatte ai materiali trattati.
- Non usare per aspirare materiali combustibili o esplosivi come carbone, grano o altro materiale combustibile finemente diviso.
- Non usare l'apparecchio per aspirare liquidi o sporizia umida.
- Non utilizzare in aree in cui sono presenti liquidi infiammabili o combustibili.
- Non utilizzare per aspirare materiali pericolosi, tossici o cancerogeni, come amianto o pesticidi, a meno che l'aspirazione del materiale non sia specificatamente identificata in questo manuale di istruzioni come uso approvato.

- Sono possibili scosse statiche in zone secche o quando l'umidità relativa dell'aria è bassa. Si tratta di un fenomeno solo temporaneo che non impatta l'uso dell'aspiratore.
- Per evitare la combustione spontanea, svuotare il contenitore dopo ogni utilizzo.
- Alcuni materiali in legno contengono conservanti che possono risultare tossici. Prestare particolare attenzione nell'impedire l'inalazione e il contatto con la pelle quando si lavora con questi materiali. Richiedere e seguire le eventuali informazioni di sicurezza disponibili presso il proprio fornitore di materiali.
- Non usare l'aspiratore come scala a pioli.
- Non collocare oggetti pesanti sull'aspiratore.



**AVVERTENZA:** per ridurre il rischio di incendio, scossa elettrica e lesioni:

- Non aspirare niente che sia bruciante o fumante, come sigarette, fiammiferi o ceneri ardenti.
- Non utilizzare per aspirare senza il filtro in posizione.

## Rischi residui

Malgrado l'applicazione delle principali regole di sicurezza e l'implementazione di dispositivi di sicurezza, alcuni rischi residui non possono essere evitati. Questi sono:

- Menomazioni uditive.
- Rischio di lesioni personali causati da schegge volanti.
- Pericoli per la salute causati dall'inspirazione della polvere.
- Rischio di lesioni personali causate dall'utilizzo prolungato.

## CONSERVARE QUESTE ISTRUZIONI

## Caricabatterie

I caricabatteria DEWALT non richiedono alcuna regolazione e sono progettati per funzionare nel modo più semplice possibile.

## Sicurezza elettrica

Il motore elettrico è stato progettato per essere alimentato con un solo livello di tensione. Verificare sempre che la tensione del pacco batteria corrisponda alla tensione della targhetta. Assicurarsi anche che la tensione del caricabatterie corrisponda a quella di rete.



Il tuo caricabatterie di DEWALT è isolato a doppio, perciò non è necessario il collegamento a terra.

Se il cavo di alimentazione è danneggiato, deve essere riparato esclusivamente da DEWALT o da un centro di assistenza autorizzato.

**(CH)** Per la sostituzione del cavo di alimentazione, utilizzare sempre la spina di tipo prescritto.

Tipo 11 per la classe II (doppio isolamento) – utensili elettrici

Tipo 12 per la classe I (messa a terra) – utensili elettrici

**(CH)** Gli apparecchi portatili, utilizzati in ambiente esterno, devono essere collegati ad un interruttore differenziale.

## Utilizzo di un cavo di prolunga

Non si dovrebbe mai utilizzare un cavo di prolunga se non assolutamente necessario. Utilizzare un cavo di prolunga

omologato, adatto alla presa di ingresso del caricabatterie (vedere i **Dati tecnici**). La sezione minima del conduttore è 1 mm<sup>2</sup> e la lunghezza massima è 30 m.

Se si utilizza un cavo in bobina, srotolarlo completamente.

## Istruzioni di sicurezza importanti per tutti i caricabatteria

- Prima di utilizzare il caricatore, leggere tutte le istruzioni e gli avvertimenti contrassegnati sul caricatore, la batteria e il prodotto che funziona con la batteria.



**AVVERTENZA:** rischio di scossa elettrica. Non far penetrare alcun liquido dentro al caricabatterie. Pericolo di scossa elettrica.



**AVVERTENZA:** consigliamo l'utilizzo di un dispositivo di corrente residua con una corrente nominale residua di 30mA o inferiore.



**ATTENZIONE:** rischio di incendio. Per ridurre il rischio di lesioni, caricare solamente batterie ricaricabili DEWALT. Tipi diversi di batterie potrebbero scoppiare provocando lesioni personali e danni.



**ATTENZIONE:** i bambini devono essere sorvegliati per assicurarsi che non giochino con l'apparecchio.



**AVVISO:** in determinate condizioni, con il caricatore inserito nella presa di corrente, i contatti di carica esposti all'interno del caricabatterie possono essere circuitati da materiale estraneo. Materiali estranei di natura conduttiva quali, a titolo esemplificativo, ma non esaustivo, lana d'acciaio, fogli di alluminio o qualsiasi accumulo di particelle metalliche devono essere tenuti lontano dalle cavità del caricabatterie. Staccare sempre il caricabatterie dalla presa quando il pacco batteria non è in sede. Staccare il caricabatterie dalla presa prima di cominciare a pulirlo.

- **NON provare a caricare il pacco batterie con qualsiasi altro caricabatteria diverso da quelli di questo manuale.** Il caricabatterie e il pacco batteria sono progettati specificatamente per lavorare insieme (fare riferimento alla tabella della batteria/caricabatterie in questo manuale).
- **Questi caricabatteria non sono previsti per alcun altro utilizzo diverso dal caricare le batterie ricaricabili DEWALT.** Ogni utilizzo diverso comporta rischio di incendio, scossa elettrica o folgorazione.
- **Non esporre il caricabatteria a pioggia o neve.** L'acqua che entra in uno strumento elettrico aumenterà il rischio di scosse elettriche.
- **Per staccare dalla presa il caricabatterie, tirare la spina e non il cavo.** Ciò riduce il rischio che si danneggino entrambi.
- **Assicurarsi che il cavo sia posto in modo da non essere calpestato, non faccia inciampare o altro che lo possa danneggiare o sollecitare.**
- **Non utilizzare un cavo di prolunga se non è strettamente necessario.** L'utilizzo di cavi di prolunga non idonei può dar luogo a rischio di incendio, scossa elettrica o folgorazione.
- **Non mettere alcun oggetto sopra il caricabatteria e non appoggiare il caricabatteria su superfici morbide che potrebbero bloccare le fessure di ventilazione e causare**

**calore interno eccessivo.** Tenere il caricabatteria lontano da qualsiasi fonte di calore. Il caricabatteria viene ventilato con le fessure sopra e sotto l'alloggiamento.

- **Non lavorare con un caricabatteria che abbia il cavo o la spina danneggiati**—farli sostituire immediatamente.
- **Non azionare il caricabatteria se ha preso un forte colpo, è caduto o è stato danneggiato in qualche altro modo.** Portarlo in un centro di assistenza autorizzato.
- **Non smontare il caricabatteria; quando è necessaria assistenza o riparazione, portarlo in un centro di assistenza autorizzato.** Un montaggio sbagliato comporta il rischio di scossa elettrica, folgorazione o incendio.
- **Staccare il caricabatterie dalla presa prima di qualsiasi tipo di pulizia.** Ciò riduce il rischio di scossa elettrica. La rimozione del pacco batteria non riduce tale rischio.
- Non tentare **MAI** di collegare fra loro 2 caricabatteria.
- **Il caricabatteria è progettato per funzionare con la corrente elettrica da 230V standard di rete. Non tentare di utilizzarlo con una tensione diversa.** Ciò non vale per i caricabatterie da veicolo.







## Caricamento di una batteria (Fig. B)

1. Collegare il caricatore ad una presa adatta prima di inserire il gruppo batterie.
2. Inserire il pacco batteria  nel caricabatteria, assicurandosi che sia completamente posizionato nel caricabatteria. La luce rossa (in carica) lampeggia ripetutamente, indicando che è iniziato il processo di carica.
3. Il completamento della carica sarà indicato dalla luce rossa che rimane continuamente accesa. Il pacco batteria è completamente carico e può essere utilizzato in questo momento o lasciato nel caricabatterie. Per rimuovere il pacco batteria dal caricabatterie, premere e tenere premuto il pulsante di sblocco della batteria  sul pacco batteria.

**NOTA:** per garantire la massima prestazione e durata delle batterie Li-Ion, caricare completamente il pacco batteria prima di utilizzarlo per la prima volta.

## Funzionamento del caricabatterie

Consultare gli indicatori sottostanti per lo stato di carica del pacco batteria.

Indicatori di carica	
	in carica 
	carica completa 
	ritardo per pacco caldo/freddo* 

\*La spia rossa continuerà a lampeggiare, ma una spia dell'indicatore gialla sarà illuminata durante questa operazione. Una volta che la batteria avrà raggiunto una temperatura adeguata, la spia gialla si spegnerà e il caricabatteria riprenderà la procedura di caricamento.

I caricabatteria compatibili non caricheranno un pacco batteria difettoso. Il caricabatteria indicherà una batteria difettosa e non si illuminerà.

**NOTA:** questo potrebbe anche indicare un problema del caricabatteria.

Se il caricabatteria indica un problema, portare il caricatore e il pacco batteria presso un centro di assistenza autorizzato per essere testati.

### Ritardo pacco caldo/freddo

Quando il caricabatteria rileva una batteria troppo calda o troppo fredda avvia automaticamente un ritardo pacco caldo/freddo, sospendendo il caricamento finché la batteria non ha raggiunto la temperatura appropriata. Il caricabatteria quindi passa automaticamente alla modalità di caricamento del pacco. Questa funzione garantisce la massima durata della batteria.

Un pacco batteria freddo si caricherà a una velocità più lenta rispetto a un pacco batteria caldo. Il pacco batteria si caricherà a una velocità rallentata per tutto il ciclo di caricamento e non tornerà alla velocità di caricamento massima anche se la batteria si scalda.

Il caricabatteria DCB118 è dotato di una ventola interna progettata per raffreddare il pacco batterie. La ventola si accende automaticamente quando il pacco batteria necessita di essere raffreddato. Non utilizzare mai il caricabatteria se la ventola non funziona correttamente o se le aperture di ventilazione sono bloccate. Non permettere a corpi estranei di entrare all'interno del caricabatteria.

### Sistema di protezione elettronico

Gli apparati XR Li-Ion (agli ioni di litio) sono progettati con un sistema di protezione elettronico che salvaguarda la batteria da sovraccarico, surriscaldamento o scaricamento completo.

L'aspiratore si spegne automaticamente se si attiva il sistema di protezione elettronica. In tal caso, riporre la batteria agli ioni di litio sul caricatore finché non è completamente carica.

### Montaggio a parete

Questi caricabatterie sono progettati per essere montabili a parete o per sedersi in posizione verticale su un piano o una superficie di lavoro. Durante il montaggio a parete, individuare il caricabatteria a portata di una presa elettrica, e lontano da un angolo o altri ostacoli che possano impedire il flusso d'aria. Utilizzare il retro del caricabatteria come modello per la posizione delle viti di montaggio sulla parete. Montare il caricabatteria in modo sicuro utilizzando viti per cartongesso (acquistate separatamente) di almeno 25,4 mm di lunghezza con un diametro della testa della vite di 7–9 mm, fissata nel legno a una profondità ottimale lasciando circa 5,5 mm della vite esposti. Allineare le fessure sul retro del caricatore con le viti a vista e inserirle fino in fondo nelle fessure.

### Istruzioni di pulizia per il caricabatteria



**AVVERTENZA: rischio di scossa elettrica. Scollegare il caricabatteria dalla presa di alimentazione CA prima della pulizia.** È possibile rimuovere lo sporco e il grasso dall'esterno del caricabatteria utilizzando un panno o una spazzola morbida non metallica. Non utilizzare acqua o soluzioni detergenti. Non far penetrare del liquido all'interno dell'apparato, e non immergere alcuno dei suoi componenti direttamente in un liquido.

## Pacco batteria

### Istruzioni di sicurezza importanti per tutti i pacchi batteria



**ATTENZIONE:** le batterie DEWALT devono essere utilizzate solo con i prodotti DEWALT.

Con l'ordine dei pacchi batteria di ricambio, assicurarsi di includere il loro numero di catalogo e la tensione.

Quando si apre la scatola, il pacco batteria non è carico completamente. Prima di utilizzare il pacco batteria e il caricabatteria, leggere le istruzioni di sicurezza seguenti. Seguire poi le procedure di carica descritte.

### LEGGERE TUTTE LE ISTRUZIONI

- **Non caricare o utilizzare la batteria in ambienti con atmosfera esplosiva, come quelli in presenza di liquidi, gas o polveri infiammabili.** L'inserimento o la rimozione della batteria dal caricabatteria può incendiare le polveri o i fumi.
- **Non forzare il pacco batteria nel caricabatteria. Non modificare il pacco batteria in modo da farlo entrare in un caricabatteria non compatibile siccome il pacco batteria potrebbe rompersi e provocare gravi lesioni personali.**
- Caricare i pacchi batteria solo nei caricabatteria DEWALT.
- **NON spruzzare o immergere in acqua o in altri liquidi.**
- **Non conservare né utilizzare l'elettrotensile e il pacco batteria in luoghi dove la temperatura potrebbe scendere al di sotto di 4 °C (34 °F) o superare 40 °C (104 °F) (come fuori da capannoni o costruzioni metalliche in estate).**
- **Non bruciare il pacco batteria anche se è seriamente danneggiato o è completamente esausto.** Il pacco batteria può esplodere se gettato nel fuoco. Se vengono bruciati dei pacchi batteria agli ioni di litio, si creano fumi e materiali tossici.
- **Se il contenuto della batteria viene a contatto con la pelle, lavare immediatamente con sapone delicato e acqua.** Se il liquido della batteria raggiunge gli occhi, sciacquare con acqua gli occhi aperti per 15 minuti o fino a quando cessa l'irritazione. Se sono necessarie cure mediche, l'elettrolito della batteria è composto da una miscela di carbonati organici liquidi e di sali di litio.
- **Il contenuto delle celle della batteria aperta può causare irritazione delle vie respiratorie.** Far circolare aria fresca. Se il sintomo persiste, rivolgersi a cure mediche.



**AVVERTENZA:** rischio di incendio. Il liquido della batteria si può incendiare se esposto a scintilla o a fiamma.



**AVVERTENZA:** non cercare mai di aprire il pacco batteria per alcun motivo. Se l'involucro del pacco batteria è lesionato o danneggiato, non inserirlo nel caricabatteria. Non schiacciare, far cadere o danneggiare il pacco batteria. Non utilizzare un pacco batteria o un caricabatteria che abbia subito un forte colpo, sia caduto, sia stato travolto o danneggiato in qualche modo (per esempio forato con un chiodo, battuto con un martello,

calpestato). Pericolo di scossa elettrica o folgorazione. I pacchi batteria danneggiati dovrebbero essere inviati al centro assistenza per il riciclaggio.



**AVVERTENZA: pericolo d'incendio. Non conservare o trasportare il pacco batteria in modo tale che degli oggetti metallici possano entrare a contatto con i terminali esposti della batteria.** Per esempio, non riporre il pacco batteria in grembiuli, tasche, cassette degli attrezzi, scatole kit prodotto, cassette, ecc, con chiodi, viti, chiavi, etc.



**ATTENZIONE: quando non viene usato, appoggiare l'apparato di fianco su una superficie stabile, dove non ci sia rischio di inciampare o di cadere.** Alcuni apparati con pacchi batterie grandi possono rimanere in piedi poggiando sul pacco batteria ma potrebbero cadere facilmente.

## Trasporto



**AVVERTENZA: pericolo d'incendio.** Il trasporto delle batterie può causare incendi se i terminali della batteria entrano inavvertitamente a contatto con materiali conduttivi. Durante il trasporto delle batterie, assicurarsi che i terminali della batteria siano protetti e ben isolati da materiali che potrebbero entrare in contatto con essi e causare un corto circuito.

**NOTA:** queste luci sono intese per l'illuminazione della superficie di lavoro immediata e non devono essere usate come torcia.

Le batterie DeWALT sono conformi a tutte le norme di trasporto in vigore come prescritte dalle normative del settore e legali che includono la Raccomandazione NU sul trasporto di merci pericolose; le normative sulle merci pericolose dell'Associazione di trasporto aereo internazionale (IATA), le normative internazionali marittime sulle merci (IMDG) e l'Accordo europeo concernente il trasporto stradale internazionale di merci pericolose (ADR). Le celle e le batterie agli ioni di litio sono state testate conformemente alla sezione 38,3 delle Raccomandazioni NU sul Manuale di Test e Criteri per il Trasporto di merci pericolose.

Nella maggior parte dei casi, la spedizione di un pacco batteria DeWALT sarà esentata dalla classificazione di Materiale pericoloso Classe 9 pienamente regolamentato. In generale, solo le spedizioni contenenti una batteria agli ioni di litio con una classe superiore a 100 wattore (Wh) richiederà una spedizione Classe 9 pienamente regolamentata. Tutte le batterie agli ioni di litio hanno la potenza in wattora indicata sulla confezione. Inoltre, a causa della complessità della regolamentazione, DeWALT sconsiglia la spedizione aerea delle sole batterie agli ioni di litio a prescindere dalla classificazione in wattora. Le spedizioni di utensili con batterie (kit combo) possono essere effettuate per via aerea eccetto salvo che la classificazione in wattore della batteria non sia superiore a 100 Wh.

A prescindere che una spedizione sia considerata esente o pienamente regolata, è di responsabilità dei trasportatori consultare le ultime normative concernenti i requisiti di imballaggio/etichettatura/contrassegno e documentazione.

Le informazioni contenute nella presente sezione sono fornite in buona fede e si ritengono accurate al momento della creazione del documento. Tuttavia, non viene fornita alcuna garanzia implicita o esplicita. È di responsabilità dell'acquirente assicurarsi che le proprie attività sia conformi alle normative in vigore.

## Trasporto della batteria FLEXVOLT™

La batteria DeWALT FLEXVOLT® ha due modalità: **Uso** e **Trasporto**.

**Modalità Uso:** quando la batteria FLEXVOLT™ è utilizzata autonomamente o si trova in un prodotto DeWALT 18V, funzionerà come batteria da 18V. Quando la batteria FLEXVOLT™ si trova in un prodotto da 54V o 108V (due batterie da 54V), funzionerà come batteria da 54V.

**Modalità Trasporto:** quando viene inserito il coperchio sulla batteria FLEXVOLT™, la batteria è in modalità trasporto. Conservare il coperchio per la spedizione.

In modalità Trasporto, le celle sono elettricamente scollegate all'interno del pacco risultando in 3 batterie con un wattora più basso (Wh) rispetto a 1 batteria con un wattora superiore. La quantità superiore di 3 batterie con un wattora inferiore può esentare il pacco da determinate norme di spedizione imposte sulle batterie con wattora superiore.

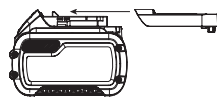

Per esempio, la classificazione di Trasporto Wh potrebbe indicare 3 x 36 Wh, ovvero 3 batterie di 36 Wh ciascuna. La classificazione di Utilizzo Wh potrebbe indicare 108 Wh (1 batteria implicita).

Esempio di marcatura sull'etichetta d'uso e trasporto



## Istruzioni per la conservazione

1. Il posto migliore per la conservazione è un luogo fresco e asciutto, non illuminato direttamente dal sole e protetto da eccessive temperature calde o fredde. Per ottenere il massimo di prestazioni e di durata dalla batteria, conservare i pacchi batteria a temperatura ambiente quando non utilizzati.
2. Per la conservazione nel lungo periodo, si raccomanda di ritirare un pacco batteria completamente carico in un luogo fresco e asciutto fuori dal caricabatteria per risultati ottimali.

**NOTA:** i pacchi batteria non devono essere conservati completamente privi di carica. Il pacco batteria dovrà essere ricaricato prima dell'uso.

## Targhette sul caricabatterie e sul pacco batteria

Oltre ai simboli utilizzati nel presente manuale, le etichette sul caricabatteria e il pacco batteria riportano i seguenti simboli:



Leggere il manuale d'istruzioni prima dell'uso.



Vedere i **Dati Tecnici** per il tempo di ricarica.



Non toccare con oggetti conduttivi.



Non caricare pacchi batteria danneggiati.



Non esporre all'acqua.



Far sostituire immediatamente i cavi difettosi.



Caricare esclusivamente a temperature tra 4 °C e 40 °C.



Solo per uso interno.



Smaltire il pacco batteria con la dovuta attenzione per l'ambiente.



Caricare i pacchi batteria DEWALT esclusivamente con i caricabatteria designati da DEWALT. Il caricamento di pacchi batteria diversi da quelli designati da DEWALT con un caricabatteria DEWALT potrebbero causare un'esplosione o comportare altre situazioni di pericolo.



Non bruciare il pacco batteria.



UTILIZZO (senza il tappo di trasporto). Esempio: la classificazione Wh indica 108 Wh (1 batteria con 108 Wh).



TRASPORTO (con tappo di trasporto incorporato). Esempio: la classificazione Wh indica 3 x 36 Wh (3 batterie di 36 Wh).

## Tipo di batteria

È possibile utilizzare i seguenti modelli di pacchi batteria: DCB181, DCB182, DCB183, DCB183B, DCB183G, DCB184, DCB184B, DCB184G, DCB185, DCB187, DCB189, DCBP034, DCBP034G, DCBP518, DCBP518G, DCB546, DCB547, DCB547G, DCB548, DCB549. Per ulteriori informazioni consultare la sezione "**Dati tecnici**."

## Contenuto della confezione

La confezione contiene:

- 1 Aspiratore di polveri universale
- 1 Bocchetta per interstizi
- 1 Ventosa
- 1 Tracolla
- 1 Gancio per cintura
- 1 Adattatore per bocchetta a gradini
- 1 Vite
- 1 Caricabatteria

- 1 Pacco batteria Li-Ion (C1, D1, E1, G1, H1, L1, M1, P1, Q1, S1, T1, U1, X1, Y1, Z1 modelli).
- 2 Pacchi batteria Li-Ion (C2, D2, E2, G2, H2, L2, M2, P2, Q2, S2, T2, U2, X2, Y2, Z2 modelli).
- 3 Pacchi batteria Li-Ion (C3, D3, E3, G3, H3, L3, M3, P3, Q3, S3, T3, U3, X3, Y3, Z3 modelli).

- 1 Manuale di istruzioni

**NOTA:** i pacchi batteria, i caricabatterie e le cassette di trasporto non sono inclusi nei modelli N. I pacchi batteria e i caricabatterie non sono inclusi nei modelli NT. I modelli B includono i pacchi batteria Bluetooth®.

**NOTA:** il marchio Bluetooth® e i logo sono marchi registrati di proprietà di Bluetooth®, SIG, Inc. e l'utilizzo di tali marchi da parte di DEWALT è concesso in licenza. Altri marchi e nomi commerciali sono di proprietà dei rispettivi titolari.

- Verificare eventuali danni all'aspiratore, ai componenti o agli accessori che possono essere avvenuti durante il trasporto.
- Prima di utilizzare il prodotto, leggere e comprendere interamente questo manuale.

## Riferimenti sull'aspiratore

Sull'aspiratore sono presenti i seguenti pittogrammi:



Leggere il manuale d'istruzioni prima dell'uso.



## Posizione del codice data (Fig. I)

Il codice data di produzione **17** consiste in un anno a 4 cifre seguito da una settimana a 2 cifre ed è esteso da un codice di fabbrica a 2 cifre.

## Descrizione (Fig. A, E, L)



**AVVERTENZA:** non modificare mai l'aspiratore né alcuna sua parte. Ne potrebbero derivare danni o lesioni a persone.

- |   |                                                 |    |                                                                   |
|---|-------------------------------------------------|----|-------------------------------------------------------------------|
| 1 | Pacco batterie                                  | 9  | LED                                                               |
| 2 | Pulsante di rilascio batteria                   | 10 | Tracolla                                                          |
| 3 | Collettore polveri                              | 11 | Ganci per tracolla                                                |
| 4 | Pulsanti di rilascio del collettore polveri     | 12 | Bocchetta per interstizi                                          |
| 5 | Meccanismo di pulizia del filtro                | 13 | Ventosa (Fig. E)                                                  |
| 6 | Tube flessibile dell'aspiratore                 | 23 | Wireless Tool Control™ telecomando (accessorio opzionale N547456) |
| 7 | Interruttore a tre posizioni                    | 25 | DEWALT Bluetooth® Strumento Tag (optional accessory DCE041)       |
| 8 | Pulsante di associazione Wireless Tool Control™ |    |                                                                   |

## Utilizzo Previsto

L'aspiratore senza cavo DWH161 può essere utilizzato per applicazioni mobili, per aspirare polveri asciutte e non combustibili. Solo per uso interno.

**NON** utilizzare in condizioni di bagnato o in presenza di liquidi o gas infiammabili.

**NON** aspirare materiali che presentano rischi di esplosione, materiali incandescenti o combustibili, materiali infiammabili, gas o altre sostanze pericolose.

**NOTA:** questo prodotto NON deve essere usato per filtrare agenti patogeni, quale ad esempio il Covid-19. Attenersi a tutte le normative locali, statali e federali vigenti in materia di pratiche generali di pulizia.

**NOTA:** questo apparecchio è adatto per uso professionale e commerciale, ad es. in alberghi, scuole, ospedali, fabbriche, negozi, uffici, società di noleggio e sui cantieri.

- Questa macchina non è destinata all'uso da parte di persone (compresi i bambini) con capacità fisiche, sensoriali o mentali ridotte, o prive di esperienza e conoscenza.
- Controllare che i bambini non giochino con l'apparecchio.

## ASSEMBLAGGIO E REGOLAZIONI



**AVVERTENZA:** per ridurre il rischio di gravi lesioni personali, spegnere l'aspiratore e scollegarlo dalla batteria prima di eseguire qualsiasi regolazione o rimozione/installazione di dotazioni o accessori. Un avvio accidentale può causare lesioni.



**AVVERTENZA:** utilizzare esclusivamente pacchi batteria e caricabatterie DEWALT.

## Inserimento e rimozione del pacco batterie dall'aspiratore di polveri (Fig. B)

**NOTA:** per risultati ottimali, assicurarsi che il pacco batteria ❶ sia completamente carico.

### Installazione del pacco batterie all'interno dell'aspiratore di polveri

1. Allineare il pacco batterie ❶ alle guide presenti all'interno dell'aspiratore di polveri (Fig. B).
2. Farlo scorrere nell'aspiratore di polveri macchina finché non è saldamente alloggiato al suo interno e assicurarsi di avvertire lo scatto del blocco in posizione.

### Rimozione del pacco batteria dall'aspiratore di polveri

1. Premere il pulsante di rilascio del pacco batterie ❷ ed estrarre con decisione quest'ultimo dall'aspiratore.
2. Inserire il pacco batteria nel caricatore come descritto nella sezione caricabatteria di questo manuale.

### Pacchi batteria con indicatore del livello di carburante (Fig. B)

Alcuni pacchi batteria DEWALT comprendono un indicatore del livello di carburante costituito da tre spie LED verdi che indicano il livello di carica rimanente nel pacco batteria.

Per azionare l'indicatore del carburante, premere e tenere premuto il pulsante dell'indicatore del carburante ❶. Una combinazione di tre spie LED verdi si illumina per designare il livello di carica residua. Quando il livello di carica nella batteria scende al di sotto del limite utilizzabile, l'indicatore del carburante non si illumina e sarà necessario ricaricare la batteria.

**NOTA:** l'indicatore del carburante è solo un'indicazione del livello di carica residua sul pacco batteria. Non indica la funzionalità dell'apparato ed è soggetto a variazioni in base ai componenti prodotto, alla temperatura e all'applicazione dell'utente finale.

## Montaggio della tracolla (Fig. C)

L'aspiratore di polveri è dotato di una tracolla ❶ che può essere collegata ai ganci della cinghia di trasporto ❷ in entrambi i modi, come mostrato nella Fig. C.

## Montaggio della bocchetta per interstizi (Fig. A)

- Per collegare la bocchetta per interstizi ❶ al tubo flessibile dell'aspiratore ❷, inserire l'estremità del tubo flessibile nell'estremità aperta dell'accessorio con un movimento di torsione finché non è stretto.

**NOTA:** il tubo flessibile di aspirazione delle polveri non è compatibile con i connettori AirLock®.

- Per rimuovere la bocchetta per interstizi, tenere fermo il tubo di aspirazione ed estrarre l'accessorio con un movimento di torsione.

## Fissaggio del gancio per cintura (Fig. K)



**AVVERTENZA:** per ridurre il rischio di gravi lesioni personali, spegnere l'aspiratore e scollegarlo dalla batteria prima di eseguire qualsiasi regolazione o rimozione/installazione di dotazioni o accessori. Un avvio accidentale potrebbe provocare lesioni a persone.



**AVVERTENZA:** per ridurre il rischio di gravi lesioni personali, utilizzare il gancio per cintura ESCLUSIVAMENTE per appendere l'aspiratore di polveri a una cintura da lavoro. **NON** utilizzare il gancio per cintura per legare o fissare l'aspiratore di polveri a una persona o a un oggetto durante l'uso. **NON** appendere l'aspiratore di polveri o altri oggetti in posizione sopraelevata utilizzando il gancio per cintura.



**AVVERTENZA:** per ridurre il rischio di lesioni personali gravi, accertarsi che la vite che fissa il gancio per cintura sia serrata saldamente.

**IMPORTANTE:** durante il fissaggio o la sostituzione del gancio per cintura ❶, utilizzare esclusivamente la vite ❷ in dotazione. Assicurarsi di serrare saldamente la vite.

Se lo si desidera, è possibile rimuovere completamente il gancio dall'aspiratore.

## Fissaggio della ventosa al tubo dell'aspiratore (Fig. E)



**AVVERTENZA:** utilizzare questo accessorio esclusivamente con gli aspiratori di polveri DEWALT consigliati. Per maggiori informazioni sugli aspiratori di polveri DEWALT compatibili con questo accessorio, rivolgersi al proprio rivenditore di zona o visitare il sito web [www.dewalt.com](http://www.dewalt.com).

Inserire l'estremità del tubo flessibile ❶ nell'estremità di raccordo della ventosa ❷ spingendo finché non sarà ben salda.

## Applicazione della ventosa a una superficie verticale od orizzontale (Fig. F, G)

La ventosa **13** può essere applicata su una superficie sia verticale che orizzontale.

1. Una volta collegata saldamente la ventosa al tubo flessibile dell'aspiratore accendere l'apparecchio.
2. Appoggiare la ventosa sul pavimento o sulla parete e premerla con decisione per farla aderire e fissarla alla superficie.

## Rimozione della ventosa da una superficie



**AVVERTENZA:** NON spegnere l'aspiratore di polveri prima di aver rimosso la ventosa dalla superficie, secondo le istruzioni. Lo spegnimento dell'aspiratore prima della rimozione della ventosa provocherebbe la caduta di quest'ultima, con il pericolo di provocare lesioni personali.

Per staccare la ventosa **13** dalla superficie sulla quale è applicata sollevare il bordo con una mano. Non rimuoverla tirando il tubo flessibile.

## Sostituzione della batteria a bottone nel telecomando opzionale N547456 (Fig. L)



**PERICOLO: NON INGERIRE LA BATTERIA; PERICOLO DI USTIONE CHIMICA.** Questo prodotto contiene una batteria a bottone/moneta. Se la batteria a bottone/moneta viene ingerita, può causare gravi ustioni interne in sole 2 ore e può portare alla morte.



**AVVERTENZA: TENERE LE BATTERIE NUOVE E USATE LONTANO DALLA PORTATA DEI BAMBINI.** Se il vano batteria non si chiude in modo sicuro, interrompere l'utilizzo del prodotto e tenerlo lontano dalla portata dei bambini. Se si pensa che le batterie possano essere state ingerite o collocate all'interno di qualsiasi parte del corpo, rivolgersi immediatamente a un medico.



**AVVERTENZA: QUANDO SI SOSTITUISCE LA BATTERIA, SOSTITUIRLA CON UN TIPO CR2032 UGUALE O EQUIVALENTE.** Rispettare la corretta polarità (+ e -) quando si sostituiscono le batterie. Non conservare o trasportare le batterie in modo che gli oggetti metallici possano entrare in contatto con i terminali della batteria esposti.



**AVVERTENZA: ASSICURARSI CHE LA SOSTITUZIONE DELLA BATTERIA A BOTTONE SIA ESEGUITA CORRETTAMENTE.** Esiste il rischio di esplosione.

- Quando si sostituisce la batteria, sostituirla con un tipo CR2032 uguale o equivalente. Non utilizzare altre batterie a bottone o altre forme di alimentazione elettrica.
- **NON tentare di ricaricare la batteria a bottone e non cortocircuitare la batteria a bottone.** La batteria a bottone potrebbe perdere, esplodere, prendere fuoco e causare lesioni personali.
- **NON surriscaldare la batteria a bottone né gettarla nel fuoco.** La batteria a bottone potrebbe perdere, esplodere, prendere fuoco e causare lesioni personali.

- **NON danneggiare la batteria a bottone e non smontarla.** La batteria a bottone potrebbe perdere, esplodere, prendere fuoco e causare lesioni personali.
- **EVITARE che le batterie a bottone danneggiate entrino in contatto con l'acqua.** Il litio fuoriuscito può mescolarsi con l'acqua per creare idrogeno, che potrebbe causare un incendio, un'esplosione o lesioni personali.
- **NON smaltire la batteria a bottone con i normali rifiuti domestici.** Contattare l'ufficio locale per lo smaltimento dei rifiuti per smaltire il dispositivo/le batterie in conformità con le leggi e le normative locali applicabili.
- **Rimuovere e smaltire correttamente le pile a bottone svuotate.** Una batteria a bottone scaricata potrebbe perdere e danneggiare il prodotto o causare lesioni personali.
  1. Nello sportello del vano batteria sul retro dell'unità ruotare la vite **21** in senso antiorario per rimuoverlo. La vite rimarrà attaccata allo sportello.
  2. Premere il fermo dello sportello del vano batteria e tirare per aprirlo.
  3. Installare la batteria a bottone **22** seguendo lo schema riportato all'interno del vano batteria.
  4. Rimontare lo sportello, reinserire la vite e stringerla.

## FUNZIONAMENTO

### Istruzioni per l'uso



**AVVERTENZA:** osservare sempre le istruzioni di sicurezza e le normative in vigore.



**AVVERTENZA:** per ridurre il rischio di gravi lesioni personali, spegnere l'aspiratore e scollegarlo dalla batteria prima di eseguire qualsiasi regolazione o rimozione/installazione di dotazioni o accessori. Un avvio accidentale può causare lesioni.

## Corretto posizionamento delle mani (Fig. D, F)



**AVVERTENZA:** per ridurre il rischio di lesioni personali gravi, tenere le mani **SEMPRE** nella posizione corretta, come illustrato.



**AVVERTENZA:** per ridurre il rischio di lesioni personali gravi, mantenere **SEMPRE** l'apparato con presa sicura per prevenire reazioni improvvise.

Se utilizzato come aspiratore di polveri indipendente, la posizione corretta delle mani richiede una mano sull'accessorio.

## Uso dell'aspiratore (Fig. A, E, L)

- Prima di utilizzare l'aspiratore di polveri universale, assicurarsi che il filtro sia in posizione e che la scatola del filtro sia fissata saldamente.
- Non utilizzare filtri danneggiati. Sostituire immediatamente eventuali filtri danneggiati.
- Attenersi alle normative/leggi nazionali applicabili su come trattare i tipi di polveri nocivi nel proprio Paese.
  1. Fissare l'accessorio appropriato al flessibile dell'aspiratore **6**.
  2. Inserire il pacco batteria **1**.



- Per accendere l'aspiratore, premi l'interruttore a tre posizioni 7 in posizione On (I) o premi il pulsante 24 una volta sul telecomando connesso, ogni clic consentirà all'aspiratore di polveri di cambiare lo stato tra acceso e spento.
- Per utilizzare la modalità Controllo utensile wireless, premere l'interruttore a tre posizioni nella posizione Controllo utensile wireless (8). Una volta accoppiato, il grilletto dello strumento connesso o il pulsante 24 del telecomando controllerà l'aspiratore.  
**NOTA:** consultare la sezione **Accoppiamento dell'aspiratore a un apparato tramite la modalità Wireless Tool Control™** per utilizzare l'aspiratore con un elettro utensile dotato di Wireless Tool Control.
- Al termine, spegnere l'aspiratore spostando l'interruttore a tre posizioni nella posizione di spegnimento (O), oppure rilasciando il grilletto di azionamento dell'elettro utensile dotato di Wireless Tool Control. Premendo il pulsante 24 una volta sul telecomando connesso è anche possibile spegnere l'aspiratore di polvere.

## Accoppiamento dell'aspiratore a un apparato tramite la modalità Wireless Tool Control™ (Fig. A, H, L)

 **ATTENZIONE:** quando l'aspiratore di polvere è controllato da un utensile elettrico associato o da un telecomando, potrebbe avviarsi o arrestarsi senza avviso.

### Per l'accoppiamento a un telecomando DEWALT o utensile Wireless Tool Control™

- Premere l'interruttore a tre posizioni 7 nella posizione Wireless Tool Control™ (8).
- Tieni premuto il pulsante di accoppiamento Wireless Tool Control™ 8 sul DWH161 e premi il grilletto sullo strumento dotato di Wireless Tool Control™ o premi contemporaneamente il pulsante 24 sul telecomando (Fig. L, elemento 23 \*accessorio opzionale).
- Il LED 9 si illuminerà con una spia fissa per indicare un accoppiamento riuscito.  
**NOTA:** può essere accoppiato solo un trasmettitore al DWH161 alla volta. Se l'unità è già accoppiata, il trasmettitore precedente verrà ignorato.

### Per disaccoppiare a un utensile Wireless Tool Control™ o telecomando

- Premere e tenere premuto il pulsante di accoppiamento Wireless Tool Control™ 8 sul modello DWH161 e premere il grilletto sull'apparato dotato di Wireless Tool Control™ o premere contemporaneamente il pulsante sul telecomando (Fig. L, elemento 23 \*accessorio opzionale).
- Il LED 9 lampeggerà lentamente per indicare un disaccoppiamento riuscito.

#### SCHEMA LAMPEGGIANTE LED

In modalità associazione	-----
Nessun dispositivo è accoppiato	— — — — —
Il dispositivo è associato correttamente	—————

## Meccanismo di pulizia del filtro

La potenza di aspirazione dipende dalle condizioni del filtro, pertanto, il filtro dovrebbe essere pulito regolarmente.

Il meccanismo di pulizia del filtro utilizza il motore dell'aspiratore per spingere l'aria attraverso il filtro. Per istruzioni sull'uso corretto consultare il capitolo **Svuotamento del cassetto di raccolta delle polveri**.

## Svuotamento del cassetto di raccolta delle polveri (Fig. I, J)



**AVVERTENZA:** l'aspiratore contiene particelle di polvere che rappresentano un rischio per la salute. Le procedure di svuotamento e manutenzione, incluso lo smaltimento dei collettori delle polveri, devono essere eseguite esclusivamente da professionisti. Sono richiesti dispositivi di protezione adeguati. Non utilizzare l'aspiratore di polveri se il sistema di filtraggio non è completo. In caso contrario si mette in pericolo la propria salute.



**AVVERTENZA:** quando si esegue questa procedura indossare occhiali di protezione e mascherine antipolvere omologati.



**ATTENZIONE:** non pulire con acqua o aria compressa.

Il cassetto di raccolta delle polveri 3 deve essere svuotato non appena si nota un calo sensibile delle prestazioni oppure quando è pieno.

1. Premere i pulsanti di rilascio del cassetto di raccolta delle polveri 4 ed estrarre il cassetto dal sistema di aspirazione. Una volta che il meccanismo di chiusura è stato rimosso dal sistema di aspirazione, anche il giunto superiore si sgancerà, permettendo la rimozione completa del cassetto di raccolta delle polveri.
2. Per svuotare il cassetto di raccolta delle polveri 3, posizionarlo sopra un recipiente adatto per contenere le polveri contenuta al suo interno. Sollevare il fermo di rilascio 18 per aprire il cassetto di raccolta delle polveri, separando il contenitore dal coperchio. Picchiettando delicatamente il cassetto di raccolta delle polveri sarà possibile facilitare la rimozione delle polveri intrappolate all'interno del filtro. Una volta che il coperchio del filtro e il contenitore sono vuoti, rimontarli assicurandosi che il fermo di rilascio 18 sia fissato saldamente. Fare riferimento alla Fig. J.
3. Per rimontare il collettore polveri al sistema di aspirazione, inserire prima il profilo arrotondato del giunto superiore nella cavità sul sistema di aspirazione. Ruotare il cassetto di raccolta delle polveri verso il basso in modo che i pulsanti di rilascio scattino in posizione. Fare riferimento alla Fig. I.
4. Con il collettore delle polveri correttamente installato premere il meccanismo di pulizia filtro 5 e accendere l'aspiratore. Lasciare in funzione il sistema per 5 secondi e rilasciare il grilletto. Questa operazione deve essere eseguita ogni volta che si svuota il cassetto di raccolta delle polveri.

## Trasporto dell'aspiratore di polveri

**!** **AVVERTENZA:** l'eventuale avvio accidentale durante il trasporto potrebbe essere pericoloso. Trasportare sempre l'aspiratore di polveri rimuovendo prima le batterie. Per ulteriori informazioni consultare la sezione **Pacco batteria, Trasporto** di questo manuale.

**!** **AVVERTENZA:** prima di utilizzare l'apparecchio e le batterie controllare che non siano danneggiati.

## Conservazione dell'aspiratore di polveri

**!** **AVVERTENZA:**

- Svuotare il collettore di polveri prima di riporre l'aspiratore.
- Rimuovere sempre il pacco batteria dall'aspiratore di polveri prima di riporlo!
- Conservare l'apparecchio e i pacchi batteria in un luogo il più possibile fresco e asciutto.
- Riporre l'apparecchio e i pacchi batteria in un luogo inaccessibile a bambini e persone non autorizzate.
- Prima di utilizzare l'apparecchio e i pacchi batteria dopo lunghi periodi di fermo controllare che non siano danneggiati.
- Per ulteriori informazioni consultare la sezione **Pacco batteria, Trasporto** di questo manuale.

## MANUTENZIONE

**!** **AVVERTENZA:** per ridurre il rischio di gravi lesioni personali, spegnere l'aspiratore e scollegarlo dalla batteria prima di eseguire qualsiasi regolazione o rimozione/installazione di dotazioni o accessori. Un avvio accidentale può causare lesioni.

Il caricabatteria e il pacco batteria non sono parti riparabili.

**NOTA:** la pulizia e la manutenzione da parte dell'utente non devono essere eseguite da bambini.

## Sostituzione del filtro del cassetto di raccolta delle polveri (Fig. I, J)

**!** **AVVERTENZA:** quando si esegue questa procedura indossare occhiali di protezione e mascherine antipolvere omologati.

**!** **AVVERTENZA:** sostituire immediatamente eventuali filtri danneggiati.

**NOTA:** il filtro deve essere sostituito ogni 350 cicli di svuotamento della scatola del filtro da pieno a vuoto.

- Premere i pulsanti di rilascio del cassetto di raccolta delle polveri **4** ed estrarre il cassetto dal sistema di aspirazione. Una volta che il meccanismo di chiusura è stato rimosso dal sistema di aspirazione, anche il giunto superiore si sgancerà, permettendo la rimozione completa del cassetto di raccolta delle polveri.
- Gettare il cassetto di raccolta delle polveri **3** e sostituirlo con uno nuovo.
- Rimontare il cassetto di raccolta delle polveri nel sistema di aspirazione. Inserire prima il profilo arrotondato del giunto superiore nella cavità sul sistema di aspirazione. Ruotare il

cassetto di raccolta delle polveri verso il basso in modo che i pulsanti di rilascio scattino in posizione.

## Lubrificazione

L'aspiratore non richiede alcuna lubrificazione ulteriore.

## Pulizia

**!** **AVVERTENZA:** per pulire l'aspiratore non usare sistemi a spruzzo, dispositivi di lavaggio a getto d'acqua o l'acqua corrente.

**!** **AVVERTENZA:** quando si esegue questa procedura indossare occhiali di protezione e mascherine antipolvere omologati.

**!** **AVVERTENZA:** non usare una spazzola o l'aria compressa per pulire il cassetto di raccolta delle polveri o il filtro.

**!** **AVVERTENZA:** non utilizzare solventi o altri prodotti chimici aggressivi per pulire le parti non metalliche dell'apparato. Questi prodotti chimici indeboliscono i materiali utilizzati per questi componenti. Utilizzare un panno inumidito solo con acqua e sapone delicato. Non far penetrare del liquido all'interno dell'apparato, e non immergere alcuno dei suoi componenti direttamente in un liquido.

In caso di impiego intensivo, il cassetto di raccolta delle polveri viene ostruito dalla polvere. Consultare il paragrafo **Sostituzione del filtro del cassetto di raccolta delle polveri** al capitolo **Manutenzione**.

Per la pulizia e la manutenzione in modo da evitare di esporre il personale di manutenzione e altre persone a qualsiasi pericolo, indossare dispositivi di protezione individuale. Pulire l'area di manutenzione in modo da evitare la fuoriuscita di sostanze pericolose nell'ambiente circostante.

## Accessori su richiesta

**!** **AVVERTENZA:** poiché accessori diversi da quelli offerti da DEWALT non sono stati testati con questo prodotto, l'utilizzo di tali accessori con l'aspiratore potrebbe essere pericoloso. Per ridurre il rischio di lesioni, su questo prodotto vanno utilizzati solo gli accessori raccomandati DEWALT.

Il filtro di ricambio (N703592) è disponibile come accessorio a un costo aggiuntivo.

Telecomando Wireless Tool Control™ (accessorio opzionale N547456).

Rivolgersi al proprio rivenditore per ulteriori informazioni sugli accessori più adatti.

## Predisposto per l'applicazione della Targhetta per utensili DEWALT Bluetooth® (Fig. K)

### Accessorio opzionale

**!** **AVVERTENZA:** leggere il manuale di istruzioni per la targhetta per utensili DEWALT Bluetooth®.

 **AVVERTENZA:** spegnere l'aspiratore di polveri e scollegare il pacco batterie prima di installare la targhetta di identificazione degli utensili Bluetooth® DeWALT.

 **AVVERTENZA:** quando si installa o si sostituisce la targhetta per utensili DeWALT Bluetooth®, utilizzare solo le viti fornite in dotazione. Assicurarsi di serrare saldamente le viti.

L'aspiratore di polveri è dotato di fori di fissaggio **19** per l'applicazione di una targhetta di identificazione degli utensili Bluetooth® DeWALT (accessorio opzionale DCE041) **25**.

Utilizzare esclusivamente i dispositivi di fissaggio originali inclusi con la targhetta dell'utensile. Per inserire la targhetta sarà necessaria una punta da trapano T15 (Torx). La targhetta per utensili DeWALT è concepita per tenere traccia e localizzare elettro utensili, apparecchiature e macchine professionali che utilizzano l'app Tool Connect™ di DeWALT. Per la corretta applicazione della targhetta per utensili DeWALT consultare il relativo manuale.

## Rispetto ambientale



Raccolta differenziata. I prodotti e le batterie contrassegnati con questo simbolo non devono essere smaltiti con i normali rifiuti domestici.

 Prodotti e batterie contengono materiali che possono essere recuperati o riciclati diminuendo la domanda di materie prime. Si prega di riciclare prodotti elettrici e batterie secondo le disposizioni locali. Ulteriori informazioni sono disponibili all'indirizzo **www.2helpU.com**.

## Pacco batteria ricaricabile

Questo pacco batteria a lunga durata deve essere ricaricato quando non fornisce più energia sufficiente per eseguire compiti che prima erano eseguiti agevolmente. Al termine della sua vita operativa, il pacco batteria va smaltito con la dovuta cura per l'ambiente.

- Lasciare scaricare la batteria completamente, quindi rimuoverla dall'aspiratore.
- Le batterie agli ioni di litio sono riciclabili. Consegnarle al proprio concessionario o presso un'apposita stazione di riciclaggio. Le batterie raccolte verranno riciclate o smaltite in modo appropriato.

# UNIVERSELE STOFAFZUIGING DWH161

## Hartelijk gefeliciteerd!

U heeft een DeWALT-systeem voor stofafzuiging gekozen. Jarenlange ervaring, grondige productontwikkeling en innovatie maken DeWALT tot een van de betrouwbaarste partners voor gebruikers van professioneel gereedschap.

## Technische gegevens

		DWH161
Spanning	V <sub>DC</sub>	18
Type		1
Accutype		Li-Ion
Max. doorstromingsnelheid	L/s	9
Max. onderdruk	kPa	9,5
Slang diameter	mm	26
Slanglengte	m	1,0
Gewicht (zonder accuset)	kg	1,65
Wireless Tool Control™ afstandsbediening (optioneel accessoire)		NS47456
Spanning	V <sub>DC</sub>	3
Accutype		CR2032
Frequentieband	MHz	433
Max. vermogen (EIRP (Effective Isotropic Radiated Power - Effectief Isotroop Uitgestraald Vermogen))	mW	0,03
Geluidswaarden volgens EN60335-2-69:		
L <sub>PA</sub> (emissie geluidsdrukniveau)	dB(A)	66,3
L <sub>WA</sub> (niveau geluidsvermogen)	dB(A)	82,5
K (onzekerheid voor het gegeven geluidsniveau)	dB(A)	1,5

De totale trillingswaarden ah waaraan arm en hand worden blootgesteld en metingen van onzekerheid K worden bepaald in overeenstemming met ISO 5349-1, waarbij de machine van de nominale spanning wordt voorzien.  
ah = <2,5 m/s<sup>2</sup>; K = 0,06 m/s<sup>2</sup>.

## EG-conformiteitsverklaring

### Machinerichtlijn en richtlijn radioapparatuur



### Universele stofafzuiging DWH161

DeWALT verklaart dat deze producten zoals beschreven onder **Technische gegevens** in overeenstemming zijn met: 2006/42/EG, EN60335-1:2012 + A11:2014 + A13:2017; EN60335-2-69:2012.

Deze producten voldoen ook aan de Richtlijn 2014/53/EU en 2011/65/EU. Neem voor meer informatie contact op met DeWALT via het volgende adres of kijk op de achterzijde van de gebruiksaanwijzing.

De ondergetekende is verantwoordelijk voor de samenstelling van het technische bestand en legt deze verklaring af namens DeWALT.

Markus Rompel  
Vice-President Engineering, PTE-Europa  
DeWALT, Richard-Slinger-Strase 11,  
65510, Idstein, Duitsland  
01.12.2022



**WAARSCHUWING:** Lees de instructiehandleiding om het risico op letsel te verminderen.

## Definities: Veiligheidsrichtlijnen

De definities hieronder beschrijven de ernstgraad voor elk signaalwoord. Gelieve de handleiding te lezen en op deze symbolen te letten.



**GEVAAR:** Wijst op een dreigende gevaarlijke situatie die, indien niet vermeden, **zal leiden tot de dood of ernstige verwondingen**.



**WAARSCHUWING:** Wijst op een mogelijk gevaarlijke situatie die, indien niet vermeden, **zou kunnen leiden tot de dood of ernstige letsels**.



**VOORZICHTIG:** Wijst op een mogelijk gevaarlijke situatie die, indien niet vermeden, **kan leiden tot kleine of matige letsels**.

**OPMERKING:** Geeft een handeling aan **waarbij geen persoonlijk letsel optreedt** die, indien niet voorkomen, **schade aan goederen kan veroorzaken**.



Wijst op risico van een elektrische schok.



Wijst op brandgevaar.

Accu's				Laders/Laadtijden (Minuten).***									
Cat #	V <sub>DC</sub>	Ah	Gewicht (kg)	DCB104	DCB107	DCB112/ DCB1102	DCB113	DCB115/ DCB1104	DCB116	DCB117	DCB118	DCB132	DCB119
DCB546	18/54	6,0/2,0	1,08	60	270	170	140	90	80	40	60	90	X
DCB547/G	18/54	9,0/3,0	1,46	75*	420	270	220	135*	110*	60	75*	135*	X
DCB548	18/54	12,0/4,0	1,46	120	540	350	300	180	150	80	120	180	X
DCB549	18/54	15,0/5,0	2,12	125	730	450	380	230	170	90	125	230	X
DCB181	18	1,5	0,35	22	70	45	35	22	22	22	22	22	45
DCB182	18	4,0	0,61	60/40**	185	120	100	60	60/45**	60/40**	60/40**	60	120
DCB183/B/G	18	2,0	0,40	30	90	60	50	30	30	30	30	30	60
DCB184/B/G	18	5,0	0,62	75/50**	240	150	120	75	75/60**	75/50**	75/50**	75	150
DCB185	18	1,3	0,35	22	60	40	30	22	22	22	22	22	40
DCB187	18	3,0	0,54	45	140	90	70	45	45	45	45	45	90
DCB189	18	4,0	0,54	60	185	120	100	60	60	60	60	60	120
DCBP034/G	18	1,7	0,32	27	82	50	40	27	27	27	27	27	50
DCBP518/G	18	5,0	0,75	50	240	150	120	75	60	50	50	75	150

\*Datumcode 201811475B of later

\*\*Datumcode 201536 of later

\*\*\*Deze matrix is uitsluitend bestemd als richtlijn, de tijden zijn afhankelijk van de temperaturen en de accustatus.

## BELANGRIJKE VEILIGHEIDSLINSTRUCTIES

### BEWAAR ALLE WAARSCHUWINGEN EN INSTRUCTIES ZODAT U DEZE LATER OOK KUNT RAADPLEGEN

### LEES ALLE INSTRUCTIES VOOR GEBRUIK VAN DIT APPARAAT

Tijdens gebruik van dit apparaat moet u zich altijd houden aan de elementaire veiligheidsvoorschriften zoals deze hierna worden vermeld:

 **WAARSCHUWING:** Gebruikers moeten voldoende worden geïnstrueerd over het gebruik van dit systeem voor stofafzuiging.

 **WAARSCHUWING:** Beperk het risico van brand, elektrische schok en letsel:

- Laat het apparaat niet onbeheerd achter wanneer het uit het zicht en buiten bereik is. Verwijder de accu, wanneer u het apparaat niet gebruikt en voordat u onderhoud verricht.
- Let erop dat het apparaat niet als speelgoed wordt gebruikt. Bij gebruik in de buurt van kinderen is nauwlettende aandacht noodzakelijk.
- Gebruik dit apparaat ALLEEN volgens de beschrijving in de handleiding. Gebruik alleen de aanbevolen hulpstukken en accessoires.
- Gebruik dit apparaat niet als u merkt dat het op welke manier dan ook niet goed werkt. Als het apparaat niet goed werkt, of als het is gevallen, beschadigd is, buiten is blijven staan, in het water is gevallen, breng het dan terug naar een servicecentrum.
- Pak niet het apparaat vast met natte handen.
- Steek geen voorwerpen in de openingen van het apparaat. Gebruik het apparaat niet als één van de

opening is geblokkeerd; houd het apparaat vrij van stof, pluizen, haar en van alles wat de luchtstroom kan beperken.

- Houd haar, losse kleding, vingers en alle lichaamsdelen weg bij de openingen en bewegende delen.
- Schakel alle bedieningsfuncties uit voordat u de stekker uit het stopcontact trekt.
- Ga extra voorzichtig te werk wanneer u schoonmaakwerkzaamheden uitvoert op een trap.
- Draag persoonlijke beschermende kleding. Draag altijd oogbescherming. Beschermende uitrusting, zoals een stofmasker, antislip veiligheidsschoenen, een helm, of gehoorbescherming, gebruikt in de juiste omstandigheden, zal het risico van persoonlijk letsel verminderen.
- Blijf alert, kijk wat u doet en gebruik uw gezond verstand wanneer u met een systeem voor stofafzuiging werkt. Gebruik een systeem voor stofafzuiging niet wanneer u vermoeid bent of onder invloed van drugs, alcohol of medicatie. Een moment van onoplettendheid bij het gebruik van systemen voor stofafzuiging kan leiden tot ernstige verwondingen.

### Aanvullende veiligheids waarschuwingen

- Zorg ervoor dat het gereedschap niet per ongeluk kan worden gestart. Controleer dat de schakelaar in de uit-stand staat voordat u de accu plaatst en voordat u het apparaat optilt of gaat vervoeren. Onbedoelde inschakeling met uw vinger op de schakelaar kan gevaarlijke situaties doen ontstaan.
- Haal de accu uit het apparaat voordat u het apparaat instelt, toebehoren wisselt of het apparaat opbergt. U kunt de stofzuiger inschakelen met de afstandsbediening of een

*gekoppeld gereedschap. Wanneer het apparaat onbedoeld van stroom wordt voorzien, terwijl de schakelaar in de aan-stand staat, kan dat tot ongevallen leiden.*

- *Laad de accu alleen op met de lader die wordt opgegeven door de fabrikant. Een lader die geschikt is voor het ene type accu, kan een risico van brand doen ontstaan bij gebruik met een andere accu.*
- *Gebruik apparaten alleen in combinatie met specifiek vermelde accu's. Het gebruik van andere accu's kan gevaar voor letsel en brand opleveren.*
- *Gebruik elektrisch gereedschap en accessoires die op de stofzuiger zijn aangesloten, volgens deze instructies. Het gebruik van dit elektrisch gereedschap voor doeleinden waarvoor het niet is bedoeld, kan leiden tot gevaarlijke situaties.*
- *Houd de accu, wanneer u deze niet gebruikt, weg bij andere metalen objecten zoals paperclips, munten, sleutels, spijkers, schroeven of andere kleine metalen voorwerpen die een verbinding tot stand kunnen brengen tussen de ene pool en de andere. Als kortsluiting tussen de polen van de accu's wordt gemaakt, kunnen brandwonden of brand worden veroorzaakt.*
- *Wanneer de accu niet goed wordt behandeld, kan er vloeistof uit de accu komen, vermijd contact met deze vloeistof. Als er per ongeluk contact ontstaat, spoel dan met water. Als de vloeistof in de ogen komt, roep dan tevens medische hulp in. Vloeistof die uit de batterij komt, kan irritatie en brandwonden veroorzaken.*
- *Werk niet met een accu of met apparaten dat beschadigd zijn of waaraan wijzigingen zijn aangebracht. Beschadigde of gemodificeerde accu's kunnen onvoorspelbaar gedrag vertonen dat kan leiden tot brand, explosie of een risico van letsel.*
- *Stel een accu of apparaat niet bloot aan open vuur of uitzonderlijk hoge temperatuur. Blootstelling aan vuur of een temperatuur boven de 40 °C kunnen de accu doen exploderen.*
- *Laat het systeem voor stofafzuiging alleen repareren door gekwalificeerd en vakkundig personeel en alleen met originele vervangingsonderdelen. Daarmee wordt de veiligheid van het product gewaarborgd.*

## **Speciale veiligheidsregels voor systemen voor stofafzuiging**

- *Het apparaat mag alleen worden gebruikt door personen die ermee bekend zijn, onderricht hebben gekregen over hoe het veilig moet worden gebruikt, en die begrijpen wat de ermee gepaard gaande risico's zijn.*
- *Wanneer stof met een limietwaarde voor blootstelling opneemt, moeten maatregelen worden genomen om ervoor te zorgen dat er het vertrek voldoende van frisse lucht wordt voorzien als de door het apparaat uitgeblazen lucht in het vertrek terecht komt. Houd rekening met de geldende nationale voorschriften.*
- *Gebruikers moeten alle voorschriften voor de veiligheid in acht nemen, die gelden voor het materiaal waarmee wordt gewerkt.*

- *Gebruik geen brandbare, explosieve materialen, zoals kolen, graan of ander fijn verdeeld brandbaar materiaal.*
- *Gebruik het apparaat niet voor het opzuigen van vloeistoffen of nat vuil*
- *Gebruik het apparaat niet op plaatsen waar brandbare of ontvlambare vloeistoffen zijn.*
- *Gebruik het apparaat niet voor het opnemen van gevaarlijke, giftige of kankerverwekkende materialen, zoals asbest of een bestrijdingsmiddel, tenzij het opnemen van het materiaal in deze instructiehandleiding specifiek is aangeduid als een goedgekeurde toepassing.*
- *Schokken als gevolg van statische elektriciteit zijn mogelijk op plaatsen waar het droog is of waar de relatieve luchtvochtigheid laag is. Dit is slechts tijdelijk en heeft geen invloed op het gebruik van de stofafzuigstelsysteem.*
- *Voorkom spontane ontbranding, leeg steeds na ieder gebruik het stofreservoir.*
- *Sommige houtproducten bevatten conserveringsmiddelen die giftig kunnen zijn. Ga extra voorzichtig te werk en voorkom inademing en contact met de huid wanneer u met deze materialen werkt. Vraag bij uw leverancier van materialen veiligheidsinformatie aan en volg de aanwijzingen in deze informatie.*
- *Gebruik de zuiger niet als opstapje.*
- *Plaats geen zware voorwerpen op het stofafzuigstelsysteem.*



**WAARSCHUWING:** Beperk het risico van brand, elektrische schok en letsel:

- *Neem niet iets op dat brandt of rookt, zoals sigaretten, lucifers of hete as.*
- *Gebruik het systeem niet zonder dat de filters zijn geplaatst.*

## **Overige risico's**

Ondanks het toepassen van de relevante veiligheidsvoorschriften en het toepassen van veiligheidsapparaten kunnen sommige overige risico's niet worden vermeden. Dit zijn:

- *Gehoorschadiging.*
- *Risico op persoonlijk letsel door rondvliegende deeltjes.*
- *Gezondheidsrisico's die worden veroorzaakt door het inademen van stof.*
- *Risico van persoonlijk letsel als gevolg van langdurig gebruik.*

## **BEWAAR DEZE INSTRUCTIES**

### **Laders**

DEWALT laders hoeven niet te worden afgesteld en zijn zo ontworpen dat zij zeer gemakkelijk in het gebruik zijn.

### **Elektrische veiligheid**

De elektrische motor is slechts voor één voltage ontworpen. Controleer altijd of het voltage van de accu overeenkomt met het voltage op het typeplaatje. Zorg er ook voor dat het voltage van uw oplader overeenkomt met dat van uw stroomvoorziening.



Uw DeWALT -oplader is dubbel geïsoleerd; daarom is geen aarding nodig.

Als het netsnoer is beschadigd, mag het alleen worden vervangen door DeWALT of door een geautoriseerd servicebedrijf.

### Een verlengsnoer gebruiken

U dient geen verlengsnoer te gebruiken, tenzij dit absoluut noodzakelijk is. Gebruik een goedgekeurd verlengsnoer dat geschikt is voor de stroominvoer van uw oplader (zie **Technische gegevens**). De minimale geleidergrootte is 1 mm<sup>2</sup>; de maximale lengte is 30 m.

Als u een haspel gebruikt, dient u het snoer altijd volledig af te rollen.

### Belangrijke veiligheidsinstructies voor alle acculaders

- Lees voordat u de lader gebruikt, alle instructies en aanwijzingen voor de veiligheid op de lader, de accu en het product dat de accu gebruikt.



**WAARSCHUWING:** Gevaar voor elektrische schok. Laat geen vloeistof in de lader dringen. Dit zou kunnen leiden tot een elektrische schok.



**WAARSCHUWING:** Wij adviseren een aardlekschakelaar met een reststroomwaarde van 30mA of minder te gebruiken.



**VOORZICHTIG:** Gevaar voor brandwonden. Beperk het risico van letsel, laad alleen oplaadbare accu's op van het merk DeWALT. Andere typen accu's zouden uit elkaar kunnen springen en persoonlijk letsel en schade kunnen veroorzaken.



**VOORZICHTIG:** Houd toezicht op kinderen zodat zij niet met het apparaat kunnen spelen.

**OPMERKING:** Onder bepaalde omstandigheden, wanneer de stekker van de lader in het stopcontact zit, kunnen de niet-afgedekte laadcontacten binnenin de lader door materiaal of een voorwerp worden kortgesloten. Bepaalde materialen die geleidend zijn, zoals, maar niet uitsluitend, staalwol, aluminiumfolie of een opeenhoping van metaalachtige deeltjes, kunnen beter bij de haltes van de lader worden weggehouden. Trek altijd de stekker uit het stopcontact wanneer er geen accu in de lader zit. Trek de stekker van de lader uit het stopcontact voordat u de lader gaat reinigen.

- **Probeer NIET de accu op te laden met andere laders dan die in deze handleiding worden beschreven.** De lader en de accu zijn speciaal voor elkaar ontworpen (raadpleeg de batterij/opladertabel in deze handleiding).
- **Deze laders zijn niet bedoeld voor een andere toepassing dan het opladen van oplaadbare accu's van DeWALT.** Andere toepassingen kunnen leiden tot het gevaar van brand, elektrische schok of elektrocutie.
- **Stel de lader niet bloot aan regen of sneeuw.** Water dat een elektrisch gereedschap binnenkomt, verhoogt het risico op elektrische schok.

- **U kunt beter niet aan het snoer trekken wanneer u de stekker van de lader uit het stopcontact trekt.** Er is dan minder risico op beschadiging van het snoer en van de stekker.
- **Het is belangrijk dat u het snoer zo plaatst dat niemand erop kan stappen of erover kan struikelen, en het snoer niet op een andere manier kan beschadigen of onder spanning kan komen te staan.**
- **Gebruik alleen een verlengsnoer als het er werkelijk niet anders kan.** Gebruik van een ongeschikt verlengsnoer kan het risico van brand, elektrische schok of elektrocutie tot gevolg hebben.
- **Plaats niet iets boven op een lader en plaats de lader niet op een zacht oppervlak omdat hierdoor de ventilatiesleuven kunnen worden geblokkeerd en de lader binnenin veel te heet wordt.** Plaats de lader niet in de buurt van een warmtebron. De lader wordt geventileerd door sleuven boven en onder in de behuizing.
- **Gebruik de lader niet met een beschadigd snoer of een beschadigde stekker—laat deze onmiddellijk vervangen.**
- **Gebruik de lader niet als er hard op is geslagen, als de lader is gevallen of op een andere manier beschadigd is.** Breng de lader naar een erkend servicecentrum.
- **Haal de lader niet uit elkaar; breng de lader naar een erkend servicecentrum wanneer service of reparatie nodig is.** Onjuiste montage kan leiden tot het risico van een elektrische schok, elektrocutie of brand.
- **Trek de stekker van de lader uit het stopcontact voordat u de lader gaat schoonmaken. Er is dan minder risico van een elektrische schok.** Het risico is niet minder wanneer u de accu verwijderd.
- **Probeer NOOIT 2 laders op elkaar aan te sluiten.**
- **De lader is ontworpen voor de 230V stroomvoorziening van een woning. Probeer de lader niet te gebruiken op een andere spanning.** Dit geldt niet voor de 12V-lader.







### Een accu opladen (Afb. B)

1. Steek de lader in een geschikt stopcontact voordat u de accu insteekt.
2. Plaats de accu 1 in de lader, en let er daarbij op dat de accu geheel in de lader komt te zitten. Het rode lampje (opladen) knippert herhaaldelijk en dat duidt erop dat het laadproces is gestart.
3. Een volledig opgeladen accu wordt aangegeven door het rode lampje dat constant AAN blijft. De accu is nu volledig opgeladen en kan worden gebruikt of kan in de acculader blijven zitten. Duw, als u de accu uit de lader wilt nemen, op de accu-vrijgaveknop 2 op de accu.

**OPMERKING:** U kunt maximale prestaties en levensduur van lithium-ion-accu's garanderen door de accu's volledig op te laden voordat u deze voor het eerst in gebruik neemt.

### Werking van de lader

Raadpleeg onderstaande indicatoren voor de laadstatus van de accu.

Laadindicaties	
 bezig met opladen	
 volledig opgeladen	
 hete/koude accuvertraging*	

\*Het rode lampje blijft knipperen, maar er brandt ook een geel indicatielampje wanneer de functie actief is. Wanneer de accu een geschikte temperatuur heeft bereikt, gaat het gele lampje uit en hervat de lader de laadprocedure.

De geschikte lader(s) laden niet een kapotte accu op. Wanneer er niet een lampje op de lader gaat branden, betekent dat dat de batterij niet goed is.

**OPMERKING:** Dit kan ook betekenen dat er iets mis is met de lader.

Als de lader laat zien dat er een probleem is, laat de lader en de accu dan testen door een geautoriseerd servicecentrum.

### Hot/Cold Pack Delay (Vertraging Hete/Koude Accu).

Wanneer de lader waarneemt dat een accu te warm of te koud is, wordt onmiddellijk een Hot/Cold Delay gestart en wordt het laden uitgesteld tot de accu een geschikte temperatuur heeft bereikt. De lader schakelt dan automatisch over op de accu-laadstand. Deze functie waarborgt een maximale levensduur van de accu.

Een koude accu zal minder snel worden opgeladen dan een warme accu. De accu zal minder snel opladen gedurende de gehele laadcyclus en zal niet op maximumsnelheid gaan opladen, ook niet als de accu warmer wordt.

De lader DCB118 is voorzien van een interne ventilator voor het koelen van de accu. De ventilator gaat automatisch draaien wanneer de accu moet worden gekoeld. Gebruik de lader nooit als de ventilator niet goed werkt of als de ventilatiesleuven zijn geblokkeerd. Zorg ervoor dat er geen voorwerpen in de lader kunnen komen.

### Elektronisch Beveiligingssysteem

XR Li-Ion-gereedschap is ontworpen met een Elektronisch Beveiligingssysteem dat ervoor zorgt dat de accu niet te veel wordt geladen, niet te heet wordt of te veel wordt ontladen. Het systeem voor stofafzuiging schakelt zichzelf uit wanneer het Elektronisch Beveiligingssysteem in werking treedt. Als dit gebeurt, zet u de Lithium-ion-accu op de lader, totdat deze volledig geladen is.

### Montage aan de wand

Deze laders kunnen aan de wand worden gemonteerd of rechtop op een tafel of werkoppervlak staan. Plaats bij wandmontage de accu dichtbij een stopcontact en uit de buurt van een hoek of andere obstakels die de doorstroming van lucht kunnen verhinderen. Gebruik de achterzijde van de lader als sjabloon voor de plaatsing van de montageschroeven aan de wand. Monteer de lader stevig met gipsplaatsschroeven (afzonderlijk aan te schaffen), van tenminste 25,4 mm lang waarvan de schroefkop een diameter heeft van 7 – 9 mm, in hout geschroefd tot op een optimale diepte, waarbij ongeveer 5,5 mm van de schroef uitsteekt. Houd de sleuven aan de

achterzijde van de lader tegenover de uitstekende schroeven en steek montagesleuven volledig op de schroeven.

### Instructies voor het reinigen van de lader

**⚠ WAARSCHUWING: Gevaar voor elektrische schok. Neem, voordat u met de reiniging begint, de stekker van de lader uit het stopcontact.** *U kunt stof en vet van de buitenzijde van de lader verwijderen met een doek of een zachte, niet-metalen borstel. Gebruik geen water of schoonmaakmiddelen. Laat nooit vloeistof in het gereedschap komen; dompel nooit een onderdeel van het gereedschap onder in een vloeistof.*

### Accu

#### Belangrijke veiligheidsinstructies voor alle accu's

**⚠ WAARSCHUWING: DEWALT -batterijen mogen alleen worden gebruikt met DEWALT -producten.**

Als u vervangende accu's bestelt, zorg er dan voor dat u het catalogusnummer en voltage vermeldt.

De accu is niet volledig opgeladen als deze uit de verpakking komt. Voordat u de accu en oplader gebruikt, dient u de onderstaande veiligheidsinstructies te lezen. Volg vervolgens de oplaadprocedures zoals die zijn uitgelegd.

#### LEES ALLE INSTRUCTIES

- **Laad de accu niet op en gebruik deze niet in een explosieve omgeving, zoals in de nabijheid van ontvlambare vloeistoffen, gassen of stof.** *Wanneer u de accu plaatst in of verwijdt uit de lader kan het stof of de damp door een vonk vlamvatten.*
- **Gebruik nooit geweld bij het plaatsen van de accu in de lader. Wijzig de accu op geen enkele manier als deze niet past in een lader die niet geschikt is, omdat de accu kan openbarsten waardoor ernstig persoonlijk letsel kan ontstaan.**
- *Laad de accu's alleen op in DEWALT-laders.*
- **Spat NIET met water en dompel de accu niet onder in water of andere vloeistoffen.**
- **Bewaar of gebruik het gereedschap en de accu niet op plaatsen waar de temperatuur kan dalen onder 4 °C (34 °F) (zoals in een schuurtje of een metalen loods in de winter), of hoger kan worden dan 40 °C (104 °F) (zoals in een schuurtje of een metalen loods in de zomer).**
- **Verbrand de accu niet, zelfs niet als deze ernstig beschadigd is of volledig verbruikt.** *De accu kan in vuur exploderen. Als lithium ion accu's worden verbrand, komen giftige dampen en materialen vrij.*
- **Als de inhoud van de accu in contact met de huid komt, wast u dit onmiddellijk af met water en een milde zeep.** *Als accuvloeistof in de ogen komt spoelt u 15 minuten met water in het geopende oog, of totdat de irritatie stopt. Als medische hulp nodig is dient u te vermelden dat de accuelektrolyt is samengesteld uit een mengsel van vloeibare organische carbonaten en lithiumzouten.*
- **De inhoud van geopende accucellen kan irritatie aan de luchtwegen veroorzaken.** *Zorg voor frisse lucht. Zoek als de symptomen aanhouden medische hulp.*





**WAARSCHUWING:** Gevaar voor brandwonden. Accuvloeistof kan ontvlambaar zijn als deze aan een vonk of vlam wordt blootgesteld.



**WAARSCHUWING:** Probeer nooit om welke reden dan ook de accu te openen. Als de behuizing van de accu is gescheurd of beschadigd, zet de accu dan niet in de lader. Klem een accu niet vast, laat een accu niet vallen, beschadig een accu niet. Gebruik een accu of lader waar hard op is geslagen, die is gevallen, waar overheen is gereden of die op welke manier dan ook is beschadigd (dat wil zeggen, doorboord met een spijker, geraakt met een hamer, vertrapt) niet. Een elektrische schok of elektrocutie kan het gevolg zijn. Breng beschadigde accu's terug naar het servicecentrum zodat ze kunnen worden gerecycled.



**WAARSCHUWING: Brandgevaar. Berg de accu niet op en vervoer de accu niet op een manier dat metalen voorwerpen in contact kunnen komen met de aansluitpunten van de accu.** Bijvoorbeeld, steek de accu niet in een schortzak, broekzakken, gereedschapskisten, gereedschapsdozen, laden, enz., waar een losse spijkers, schroeven, sleutels, enz. liggen.



**VOORZICHTIG: Plaats het gereedschap wanneer het niet in gebruik is, op z'n zijkant op een stabiel oppervlak waar het niet kan vallen of omvallen.** Sommige gereedschappen met grote accu's kunnen rechtop staan op de accu maar kunnen gemakkelijk worden omgegooid.

## Transport



**WAARSCHUWING: Brandgevaar.** Tijdens het transport kunnen accu's mogelijk vlam vatten als de aansluitingen van de accu onbedoeld in aanraking komen met geleidende materialen. Controleer dat tijdens het transport de aansluitingen van de accu afgeschermd zijn en goed geïsoleerd van materialen die ermee in contact kunnen komen en kortsluiting kunnen veroorzaken.

**OPMERKING:** Lithium-ion batterijen mogen niet in gecontroleerde bagage worden gestopt.

DEWALT accu's voldoen aan alle van toepassing zijn verzendvoorschriften zoals deze zijn bepaald door de bedrijfstak en door wettelijke normen, zoals Aanbevelingen voor het Transport van Gevaarlijke Goederen van de UN; Voorschriften voor Gevaarlijke Goederen van de International Air Transport Association (IATA), Voorschriften Internationale Maritieme Gevaarlijke Goederen (IMDG) en de Europese Overeenkomst Betreffende het Internationale Vervoer van Gevaarlijke Goederen over de Weg (ADR). Lithium-ion cellen en accu's zijn getest in overeenstemming met Hoofdstuk 38,3 van de Aanbevelingen voor het Transport van Gevaarlijke Goederen Handleiding van Testen en Criteria.

In de meeste gevallen zal bij de verzending van een DEWALT-accu deze naar verwachting worden geclassificeerd als volledig gereguleerd Klasse 9 Gevaarlijk materiaal. Over het algemeen zullen alleen verzendingen die een lithium-ion-accu bevatten met een energie-classificatie hoger dan 100 Wattuur (Wh), moeten worden verzonden als volledig gereguleerd

Klasse 9. Bij alle lithium-ion-accu's wordt de Wattuur-classificatie op de accu vermeld. Verder adviseert DEWALT in verband met complicaties met de voorschriften, lithium-ion-accu's niet als luchtvracht alleen te verzenden, ongeacht de Wattuur-classificatie. Zendingen van gereedschap met accu's (combo-sets) kunnen naar verwachting per luchtvracht worden verzonden, als de Wattuur-classificatie van de accu niet hoger is dan 100 Wh.

Ongeacht of een verzending wordt geacht een vrijstelling te hebben of volledig voorgeschreven, is voor de verantwoordelijkheid van de verzender de meest recente voorschriften voor verpakking, labeling/markering en vereisten ten aanzien van documentatie.

De informatie die in dit hoofdstuk van de handleiding wordt verstrekt, wordt verstrekt in goed vertrouwen en wordt geacht nauwkeurig te zijn op het moment dat het document werd opgesteld. Er wordt echter geen garantie gegeven, impliciet of expliciet. Het is voor de verantwoordelijkheid van de koper ervoor te zorgen dat zijn activiteiten in overeenstemming zijn met de geldende voorschriften.

## De FLEXVOLT™-accu vervoeren

De DEWALT FLEXVOLT®-accu heeft twee standen: **Gebruiks-** en **Transport-**.

**Stand:** Wanneer de FLEXVOLT™-accu op zichzelf staat of in een DEWALT 18V-product zit, werkt de accu als een 18V-accu. Wanneer de FLEXVOLT™-accu in een 54V- of een 108V-product (twee 54V-accu's) zit, werkt de accu als een 54V-accu.

**Transport-stand:** Wanneer de kap op de FLEXVOLT™-accu is bevestigd, staat de accu in de transport-stand. Houd de kap op de accu bij verzending.

In de Transport-stand zijn reeksen van cellen binnen in de accu elektrisch van elkaar geïsoleerd, waardoor 3 accu's ontstaan met

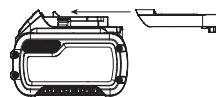

een lagere Wattuur-classificatie (Wh), vergeleken bij 1 accu met een hogere Wh-classificatie. Door dit grotere aantal van 3 accu's met een lagere Wattuur- classificatie kan de accu vrijgesteld zijn van bepaalde voorschriften voor verzending die worden opgelegd aan accu's met een hogere Wattuur-capaciteit.

Voorbeeld, de transport Wh waarde kan 3 x 36 Wh aangeven, dit betekend 3 batterijen van elk 36 Wh.

Voorbeeld van markering met etiket gebruik en transport



De Wh waarde tijdens gebruik kan 108 Wh aangeven (1 batterij).

## Aanbevelingen voor opslag

1. De beste plaats om het apparaat op te bergen is koel en droog, uit direct zonlicht en niet in overmatige hitte of koude. Voor optimale accuprestaties en levensduur bergt u accu's op bij kamertemperatuur als deze niet in gebruik zijn.
2. Wanneer u de accu lange tijd opbergt, kunt u deze voor optimale resultaten het beste volledig opgeladen opslaan op een koele, droge plaats buiten de lader.

**OPMERKING:** Accu's kunnen beter niet volledig ontladen worden opgeslagen. De accu moet voor gebruik weer worden opgeladen.

## Labels op de oplader en accu

Behalve de pictogrammen die in deze handleiding worden gebruikt, kunnen de volgende pictogrammen op de labels op de lader en op de accu staan:



Lees gebruiksaanwijzing voor gebruik.



Zie **Technische gegevens** voor de oplaadtijd.



Niet doorboren met geleidende voorwerpen.



Laad geen beschadigde accu's op.



Niet blootstellen aan water.



Zorg dat defecte snoeren onmiddellijk worden vervangen.



Uitsluitend opladen tussen 4 °C en 40 °C.



Alleen voor gebruik binnenshuis.



Bied de accu als chemisch afval aan en houd rekening met het milieu.



Laad DEWALT-accu's alleen op met de aangewezen DEWALT-laders. Wanneer u andere accu's dan de aangewezen DEWALT-accu's oplaadt met een DEWALT-lader dan kunnen deze barsten of kan dit leiden tot andere gevaarlijke situaties.



Gooi de accu niet in het vuur



GEBRUIK (zonder transport dop). Voorbeeld: Wh waarde geeft 108 Wh aan (1 batterij van 108 Wh).



TRANSPORT (met ingebouwde transport dop). Voorbeeld: Wh waarde geeft 3 x 36 Wh aan (3 batterijen van 36 Wh).

## Accutype

Deze accu's kunnen worden gebruikt: DCB181, DCB182, DCB183, DCB183B, DCB183G, DCB184, DCB184B, DCB184G, DCB185, DCB187, DCB189, DCBP034, DCBP034G, DCBP518, DCBP518G, DCB546, DCB547, DCB547G, DCB548, DCB549. Raadpleeg **Technische gegevens** voor meer informatie.

## Inhoud van de verpakking

De verpakking bevat:

- 1 Universele stofafzuiging
- 1 Smalle zuigmond
- 1 Aanzuigkom

- 1 Draagriem
- 1 Riemhaak
- 1 In stappen werkende stofzuigmond-adapter
- 1 Schroef
- 1 Lader
- 1 Li-Ion-accu (C1, D1, E1, G1, H1, L1, M1, P1, Q1, S1, T1, U1, X1, Y1, Z1 modellen).
- 2 Li-Ion-accu's (C2, D2, E2, G2, H2, L2, M2, P2, Q2, S2, T2, U2, X2, Y2, Z2 modellen).
- 3 Li-Ion-accu's (C3, D3, E3, G3, H3, L3, M3, P3, Q3, S3, T3, U3, X3, Y3, Z3 modellen).
- 1 Gebruiksaanwijzing

**OPMERKING:** Bij de N-modellen worden geen accu's, laders en gereedschapskoffers geleverd. Bij de NT-modellen worden geen accu's en laders geleverd. B-modellen zijn voorzien van een Bluetooth®-accu.

**OPMERKING:** Het merkteken met het woord Bluetooth® en logo's zijn geregistreerde handelsmerken die eigendom zijn van Bluetooth®, SIG, Inc. en ieder gebruik van dergelijke merktekens door DEWALT is onder licentie. Overige handelsmerken en merknamen zijn eigendom van hun respectievelijke eigenaren.

- Controleer het systeem voor stofafzuiging, onderdelen of accessoires op beschadigingen die eventueel kunnen zijn ontstaan tijdens transport.
- Neem de tijd om deze handleiding grondig door te lezen en te begrijpen voordat u de apparatuur gebruikt.

## Markeringen op het systeem voor stofafzuiging

De volgende pictogrammen staan op het systeem voor stofafzuiging vermeld:



Lees gebruiksaanwijzing voor gebruik.



## Positie datumcode (Afb. I)

De productiedatumcode **17** bestaat uit een 4-cijferig jaar gevolgd door een 2-cijferige week en wordt uitgebreid met een 2-cijferige fabriekscode.

## Beschrijving (Afb. A, E, L)



**WAARSCHUWING:** Pas het systeem voor stofafzuiging of een onderdeel ervan nooit aan. Dit kan schade of persoonlijk letsel tot gevolg hebben.

- 1 Accu
- 2 Accu-ontgrendelknop
- 3 Stofreservoir
- 4 Vrijgaveknoppen stofreservoir
- 5 Filterreinigingsmechanisme
- 6 Stofafzuigslang
- 7 Driestanden-schakelaar
- 8 Knop voor koppeling van Wireless Tool Control™

- 9 LED
- 10 Draagriem
- 11 Haken voor draagriem
- 12 Smalle zuigmond
- 13 Aanzuigkom (Afb. E)
- 23 Wireless Tool Control™ afstandsbediening (optioneel accessoire N547456)
- 25 DeWALT Bluetooth® Tool Tag (Optioneel Accessoire DCE041)

## Gebruiksdoel

Het snoerloze systeem voor stofafzuiging DWH161 kan overal binnenshuis worden gebruikt voor het opzuigen van droog, niet-ontvlambaar stof. Alleen voor gebruik binnenshuis.

**GEBRUIK ZE NIET** bij natte omstandigheden of in de aanwezigheid van ontvlambare vloeistoffen of gaspen.

**NEEM NIET** materialen op die kunnen exploderen, smelende of brandende materialen, brandbare materialen, gaspen of andere gevaarlijke stoffen.

**OPMERKING:** Dit product mag NIET worden gebruikt voor het filteren van pathogenen, bijvoorbeeld Covid-19. Houd u aan alle lokaal en nationaal geldende aanwijzingen voor algemene reiniging in de praktijk.

**OPMERKING:** Dit apparaat is geschikt voor professioneel en commercieel gebruik, bijv. in hotels, scholen, ziekenhuizen, fabrieken, winkels, kantoren, verhuurbedrijven en op bouwplaatsen.

- Deze machine is niet bedoeld voor gebruik door personen (waaronder kinderen) die verminderde fysieke, zintuiglijke of psychische mogelijkheden hebben of door personen die geen ervaring met of kennis van het gebruik van het apparaat hebben.
- Houd toezicht op kinderen zodat zij niet met het apparaat kunnen spelen.

## MONTAGE EN AANPASSINGEN



**WAARSCHUWING:** *Beperk het risico van ernstig persoonlijk letsel, zet het systeem voor stofafzuiging uit en neem de accu uit, voordat u een aanpassing uitvoert of hulpstukken of accessoires verwijdert/installeert. Het onbedoeld opstarten kan letsel veroorzaken.*



**WAARSCHUWING:** *Gebruik alleen de accusets en laders van DeWALT.*

## De accu in het systeem voor stofafzuiging plaatsen en eruit nemen (Afb. B)

**OPMERKING:** Voor het beste resultaat is het belangrijk dat u de accu 1 volledig oplaadt.

### De accu in het systeem voor stofafzuiging plaatsen

1. Houd de accu 1 tegenover de rails in het systeem voor stofafzuiging (Afb. B).
2. Schuif de accu in het systeem tot deze stevig vastzit en let er vooral op dat u de accu hoort vastklikken.

## De accu uit het Systeem voor stofafzuiging nemen

1. Druk op de ontgrendelknop 2 en trek de accu met een stevige ruk uit het systeem voor stofafzuiging.
2. Zet de accu in de lader zoals wordt beschreven in het ladergedeelte van deze handleiding.

## Vermogenmeter (Afb. B)

Er zijn DeWALT-accu's met een vermogenmeter en deze bestaat uit drie groene LED-lampjes die een aanduiding geven van de hoeveelheid lading die de accu nog heeft.

U kunt de vermogenmeter inschakelen door de knop van de vermogenmeter 14 in te drukken. Een combinatie van de drie groene LED-lampjes gaat branden en dat geeft een aanduiding van de hoeveelheid lading die de accu nog heeft. Wanneer de lading in de accu onder het bruikbare niveau ligt, gaat de vermogenmeter niet branden en moet de accu worden opgeladen.

**OPMERKING:** De brandstofmeter geeft slechts een indicatie van de hoeveelheid lading die de accu nog heeft. De meter geeft geen aanwijzingen over de functionaliteit van het gereedschap en is onderhevig aan schommelingen afhankelijk van productcomponenten, temperatuur en de toepassing door de eindgebruiker.

## De draagriem monteren (Afb. C)

Het systeem voor stofafzuiging wordt geleverd met een draagriem 10 die op een van de manieren die wordt getoond in Afb. C aan de haken 11 voor de draagriem kan worden bevestigd.

## De smalle zuigmond bevestigen (Afb. A)

- U kunt de smalle zuigmond 12 op de slang 6 van het systeem voor stofafzuiging bevestigen door het uiteinde van de slang met een draaibeweging in de opening van het accessoire vast te zetten.
- **OPMERKING:** De slang van het systeem voor stofafzuiging is niet geschikt voor AirLock®-connectors.
- U kunt de smalle zuigmond verwijderen door de slang van het systeem voor stofafzuiging vast te houden en het accessoire met een draaibeweging los te trekken.

## Het riemhaak monteren (Afb. K)



**WAARSCHUWING:** *Beperk het risico van ernstig persoonlijk letsel, zet het systeem voor stofafzuiging uit en neem de accu uit, voordat u een aanpassing uitvoert of hulpstukken of accessoires verwijdert/installeert. Wanneer de unit per ongeluk wordt gestart, kan dat leiden tot letsel.*



**WAARSCHUWING:** *Beperk het risico van ernstig persoonlijk letsel, gebruik de riemhaak van het gereedschap UITSLUITEND voor het aan de werkriem hangen van het systeem voor stofafzuiging. Gebruik de riemhaak NIET voor het ophangen of vastzetten van het systeem voor stofafzuiging aan een persoon of voorwerp tijdens gebruik. Hang het systeem voor*

stofafzuiging **NIET** boven uw hoofd en hang geen voorwerpen op met behulp van de riemhaak.



**WAARSCHUWING: Beperk het risico van ernstig persoonlijk letsel, let erop dat de schroef waarmee de riemhaak vastzit, goed is bevestigd.**

**BELANGRIJK:** Gebruik voor het bevestigen of vervangen van de riemhaak **20** alleen de bijgeleverde schroef **16**. Let erop dat de schroef stevig is vastgedraaid.

Als u de haak niet wilt gebruiken, kunt u deze van het systeem voor stofafzuiging afhalen.

## De aanzuigkom op het Systeem voor stofafzuiging bevestigen (Afb. E)



**WAARSCHUWING:** Gebruik dit hulpstuk alleen met door DeWALT aanbevolen systemen voor stofafzuiging. Neem voor meer informatie over DeWALT systemen voor stofafzuiging waar u dit hulpstuk op kunt gebruiken, contact op met de plaatselijke dealer of ga naar [www.dewalt.com](http://www.dewalt.com).

Duw de slang **6** van het systeem voor stofafzuiging in het bevestigingspunt **15** tot de slang vast zit.

## De aanzuigkom op een verticaal of horizontaal oppervlak bevestigen (Afb. F, G)

De aanzuigkom **13** kan op een verticaal of horizontaal oppervlak worden geplaatst.

- Schakel het systeem voor stofafzuiging in wanneer u de aanzuigkom stevig hebt bevestigd.
- Plaats de aanzuigkom op de vloer of de wand en druk de kom vast op het oppervlak.

## De aanzuigkom van het oppervlak verwijderen



**WAARSCHUWING:** Zet de stofafzuiging **NIET** uit voor u het systeem de aanzuigkom volgens de instructies van het oppervlak hebt gehaald. Wanneer u de stofafzuiging uitzet voor u de aanzuigkom hebt losgenomen, zal de kom van het oppervlak vallen en dat kan letsel veroorzaken.

U kunt de aanzuigkom **13** losnemen van het oppervlak waarop het is bevestigd, door met de hand de lip weg te trekken. Trek niet de kom los door aan de slang te trekken.

## De knoopcelbatterij in de optionele afstandsbediening vervangen

### N547456 (Afb. L)



**GEVAAR: DE BATTERIJ NIET INSLIKKEN; CHEMISCHE BRANDWONDEN.** Dit product bevat een knoopcelbatterij. Als de knoopcelbatterij wordt ingeslikt, kan deze binnen slechts 2 uur ernstige inwendige brandwonden veroorzaken en de dood tot gevolg hebben.



**WAARSCHUWING: HOUD NIEUWE EN GEBRUIKTE BATTERIJEN UIT DE BUURT VAN KINDEREN.** Als het batterijkvak niet goed sluit, stop dan met het gebruik van het

product en houd het uit de buurt van kinderen. Als u denkt dat batterijen zijn ingeslikt of in enig deel van het lichaam zijn geplaatst, zoek dan onmiddellijk medische hulp.



**WAARSCHUWING: VERVANG DE BATTERIJ BIJ HET VERVANGEN DOOR EEN CR2032 VAN HETZELFDE OF GELIJKWAARDIG TYPE.** Let bij het vervangen van batterijen op de juiste polariteit (+ en -). Bewaar of vervoer batterijen niet zodanig dat metalen voorwerpen in contact kunnen komen met blootliggende batterijpolen.



**WAARSCHUWING: ZORG ERVOOR DAT DE VERVANGING VAN KNOOPCEL BATTERIJEN CORRECT WORDT UITGEVOERD.** Er bestaat explosiegevaar.

- WVervang de batterij bij het vervangen door een CR2032 van hetzelfde of gelijkwaardig type.** Gebruik geen andere knoopcelbatterijen of andere vormen van elektrische voeding.
  - Probeer de knoopcelbatterij NIET op te laden en sluit de knoopcelbatterij niet kort.** De knoopcelbatterij kan lekken, exploderen, vlam vatten en persoonlijk letsel veroorzaken.
  - Oververhit de knoopcelbatterij NIET en gooi deze niet in het vuur.** De knoopcelbatterij kan lekken, exploderen, vlam vatten en persoonlijk letsel veroorzaken.
  - Beschadig de knoopcelbatterij NIET en haal de knoopcelbatterij niet uit elkaar.** De knoopcelbatterij kan lekken, exploderen, vlam vatten en persoonlijk letsel veroorzaken.
  - Laat beschadigde knoopcelbatterijen NIET in contact komen met water.** Lekkend lithium kan zich vermengen met water om waterstof te vormen, wat brand, een explosie of persoonlijk letsel kan veroorzaken.
  - Gooi de knoopcelbatterij NIET bij het gewone huisvuil.** Neem contact op met uw plaatselijke afvalverwerkingsdienst om het apparaat/de batterijen af te voeren in overeenstemming met de toepasselijke lokale wet- en regelgeving.
  - Verwijder lege knoopcelbatterijen en gooi deze op de juiste manier weg.** Een lege knoopcelbatterij kan lekken en het product beschadigen of persoonlijk letsel veroorzaken.
- Draai op het batterijklepje aan de achterzijde van de unit de schroef **21** naar links los. De schroef blijft in het klepje vastzitten.
  - Druk op de vergrendeling van het accuklepje en trek het klepje open.
  - Plaats de knoopcelbatterij **22** volgens het diagram binnen in het vak van de knoopcelbatterij.
  - Plaats het batterijklepje weer, draai de schroef in en vast.

## BEDIENING

### Instructies voor gebruik



**WAARSCHUWING:** Houd u altijd aan de veiligheidsinstructies en van toepassing zijnde voorschriften.



**WAARSCHUWING: Beperk het risico van ernstig persoonlijk letsel, zet het systeem voor stofafzuiging uit en neem de accu uit, voordat u een**

**aanpassing uitvoert of hulpstukken of accessoires verwijderd/installeert.** Het onbedoeld opstarten kan letsel veroorzaken.

## Juiste positie van de handen (Afb. D, F)

 **WAARSCHUWING:** Om het risico op ernstig persoonlijk letsel te verminderen, dient u **ALTIJD** de handen in de juiste positie te hebben, zoals afgebeeld.

 **WAARSCHUWING:** Om het risico op ernstig persoonlijk letsel te verminderen, houdt u het **ALTIJD** stevig vast, anticiperend op een plotseling reactie.

Wanneer u het apparaat als een losse stofzuiger gebruikt, moet u een hand op het accessoire houden.

## Het systeem voor stofafzuiging gebruiken (Afb. A, E, L)

- Controleer, voordat u de universele stofzuiger gebruikt, dat het filter is geplaatst en het filtervak stevig is vastgezet.
- Gebruik geen beschadigde filters. Vervang beschadigde filters onmiddellijk.
- Houd u aan geldende landelijke voorschriften/wetgeving over het werken met schadelijke soorten stof.

- Bevestig het juiste accessoire op de slang van de stofzuiger **6**.
- Plaats de accu **1**.
- Om de stofafzuiging in te schakelen, zet u de schakelaar met drie standen **7** in de stand Aan (I) of drukt u eenmaal op knop **24** op de aangesloten afstandsbediening. elke klik laat de stofafzuiger de status veranderen tussen aan en uit.
- Druk, als u de stand voor Draadloze bediening wilt gebruiken, de driestanden-schakelaar in de stand Draadloze bediening (**0**). Eenmaal gekoppeld, bedient de trigger van het aangesloten gereedschap of de knop **24** van de afstandsbediening de stofafzuiging.

**OPMERKING:** Raadpleeg **Het systeem voor stofafzuiging koppelen met een stuk gereedschap met behulp van de stand Draadloze bediening** zodat u de stofzuiger kunt gebruiken met gereedschap dat van Draadloze bediening is voorzien.

- Schakel, wanneer u het werk hebt voltooid, het systeem voor stofafzuiging uit door de driestanden-schakelaar in de stand Uit (O) te drukken of de aan/uit-schakelaar van het van Draadloze Bediening voorziene gereedschap los te laten. Druk eenmaal op de knop **24** op de aangesloten afstandsbediening om de stofafzuiging ook uit te schakelen.

## Het systeem voor stofafzuiging koppelen met een stuk gereedschap met behulp van de stand Draadloze bediening (Afb. A, H, L)

 **VOORZICHTIG:** Wanneer de stofafzuiging wordt bediend door een gekoppeld elektrisch gereedschap of afstandsbediening, kan deze zonder waarschuwing starten of stoppen.

## Koppelen met een DEWALT-afstandsbediening of met gereedschap geschikt voor Draadloze bediening

- Druk de driestanden-schakelaar **7** in de stand (**0**) voor Draadloze bediening.
- Houd de Wireless Tool Control™-koppelingsknop **8** op de DWH161 ingedrukt en haal de trekker over op het met Wireless Tool Control™ uitgeruste gereedschap of druk tegelijkertijd op knop **24** op de afstandsbediening (Fig L, item **23** \*optioneel accessoire).
- De LED **9** zal gaan branden ten teken dat de koppeling is geslaagd.  
**OPMERKING:** Er kan niet meer dan een zender tegelijkertijd met de DWH161 zijn gekoppeld. Als de unit al is gekoppeld aan een eerdere zender, wordt deze uitgeschakeld.

## De koppeling met gereedschap voor Draadloze bediening of een afstandsbediening verbreken

- Druk de knop **8** voor koppeling voor Draadloze bediening op de DWH161 in en houd deze knop ingedrukt en trek de aan/uit-schakelaar op het met Draadloze bediening uitgeruste gereedschap in of druk tegelijkertijd op de knop op de afstandsbediening (Fig L, item **23** \*optioneel accessoire).
- De LED **9** zal langzaam knipperen ten teken dat het verbreken van de koppeling is geslaagd.

### PATROON LED-LICHTEN

In koppelingsmodus	— — — — —
Er is geen apparaat gekoppeld	— — — — —
Apparaat is succesvol gekoppeld	—————

## Filterreinigingsmechanisme

Zuigkracht is afhankelijk van de staat van de filter. Daarom moet het filter regelmatig worden schoongemaakt.

Het filterreinigingsmechanisme is een functie die door middel van de motor van de stofzuiger lucht door het filter stuurt. Zie **Het stofreservoir leeg maken** voor instructies voor het juiste gebruik.

## Het stofreservoir leeg maken (Afb. I, J)

 **WAARSCHUWING:** De stofzuiger bevat stofdeeltjes die een risico voor de gezondheid vormen. Het leegmaken en onderhouden van het systeem, en ook het verwijderen van stof uit het reservoir, mag alleen door professionele personen worden uitgevoerd. Geschikte beschermende uitrusting is vereist. Werk niet met het systeem voor stofafzuiging zonder het volledige filtersysteem. Anders brengt u uw gezondheid in gevaar.

 **WAARSCHUWING:** Draag goedgekeurde oogbescherming en een goedgekeurd stofmasker wanneer u deze procedure uitvoert.

 **VOORZICHTIG:** Gebruik bij het reinigen geen water of de druklucht.

Het stofreservoir **3** moet worden geleegd zodra u merkt dat het gereedschap minder goed gaat werken of dat het reservoir vol is.

1. Druk op de vrijgaveknoppen **4** van het stofreservoir en trek het stofreservoir los van het systeem voor stofafzuiging. Wanneer het vergrendelmechanisme los is van het systeem voor stofafzuiging zal de bovenste verbinding ook loskomen zodat het stofreservoir geheel kan worden verwijderd.
2. Maak het stofreservoir **3** leeg boven een geschikte container zodat het stof goed wordt opgevangen. Til de grendel **18** van het stofreservoir omhoog en open het stofreservoir door de deksel van het reservoir te nemen. Klop voorzichtig op het stofreservoir zodat stof dat is opgevangen in het filter ook wordt verwijderd. Wanneer de filterdeksel en het reservoir leeg zijn, bevestig ze dan weer en let er daarbij op dat de grendel **18** goed vastzit. Raadpleeg Afbeelding J.
3. Wanneer u het stofreservoir weer op het systeem voor stofafzuiging wilt bevestigen, moet u eerst het ronde profiel van de bovenste verbinding in de uitsparing van het systeem voor stofafzuiging steken. Draai het stofreservoir omlaag en laat zo de vrijgaveknoppen weer op hun plaats klikken. Raadpleeg Afbeelding I.
4. Druk, met het stofreservoir op juiste wijze geïnstalleerd op het filterreinigingsmechanisme **5** en schakel de stofzuiger in. Laat het systeem 5 seconden werken en laat de schakelaar los. U moet dit steeds doen na het legen van het stofreservoir.

## Het systeem voor stofafzuiging vervoeren

 **WAARSCHUWING:** Wanneer het systeem tijdens het vervoer per ongeluk wordt gestart, kan dat tot gevaarlijke situaties leiden. Denk eraan altijd eerst de batterijen uit te nemen voor u het systeem voor stofafzuiging gaat vervoeren. Zie het hoofdstuk **Accu's, Vervoer** van deze handleiding voor nadere informatie.

 **WAARSCHUWING:** Controleer het gereedschap en de batterijen op beschadiging wanneer u ze weer gebruikt na ze te hebben vervoerd.

## Het systeem voor stofafzuiging opbergen

 **WAARSCHUWING:**

- a) Maak het stofreservoir leeg voor u het systeem voor stofafzuiging opbergt.
- b) Denk eraan altijd eerst de batterijen uit te nemen voor u het systeem voor stofafzuiging opbergt!
- c) Berg het gereedschap en de batterijen op een zo koel en droog mogelijke plaats op.
- d) Berg het gereedschap en de batterijen op op een plaats die niet toegankelijk is voor kinderen of mensen die niet bevoegd zijn.
- e) Controleer het gereedschap en de batterijen op beschadiging wanneer u ze na een lange periode weer gebruikt.

f) Zie het hoofdstuk **Accu's, Vervoer** van deze handleiding voor nadere informatie.

## ONDERHOUD

 **WAARSCHUWING:** *Beperk het risico van ernstig persoonlijk letsel, zet het systeem voor stofafzuiging uit en neem de accu uit, voordat u een aanpassing uitvoert of hulpstukken of accessoires verwijderd/installeert. Het onbedoeld opstarten kan letsel veroorzaken.*

Aan de lader en de accu kan geen onderhoud worden verricht.

**OPMERKING:** Reiniging en gebruikersonderhoud mogen niet door kinderen worden uitgevoerd.

## Het filterelement van het stofreservoir vervangen (Afb. I, J)

 **WAARSCHUWING:** *Draag goedgekeurde oogbescherming en een goedgekeurd stofmasker wanneer u deze procedure uitvoert.*

 **WAARSCHUWING:** *Vervang beschadigde filters onmiddellijk.*

**OPMERKING:** Het filter moet steeds na 350 keer dat u het filtervak hebt geleegd, worden vervangen.

1. Druk op de vrijgaveknoppen **4** van het stofreservoir en trek het stofreservoir los van het systeem voor stofafzuiging. Wanneer het vergrendelmechanisme los is van het systeem voor stofafzuiging zal de bovenste verbinding ook loskomen zodat het stofreservoir geheel kan worden verwijderd.
2. Gooi het stofreservoir **3** weg en vervang het door een nieuw stofreservoir.
3. Bevestig het stofreservoir weer op het systeem voor stofafzuiging. Steek eerst het ronde profiel van de bovenste verbinding in de uitsparing op het systeem voor stofafzuiging. Draai het stofreservoir omlaag en laat zo de vrijgaveknoppen weer op hun plaats klikken.

## Smering

Uw systeem voor stofafzuiging vraagt geen aanvullende smering.

## Reiniging

 **WAARSCHUWING:** *Reinig het systeem niet met een spuitbus, hogedrukspuit of stromend water.*

 **WAARSCHUWING:** *Draag goedgekeurde oogbescherming en een goedgekeurd stofmasker wanneer u deze procedure uitvoert.*

 **WAARSCHUWING:** *Reinig het stofreservoir en filter niet met een borstel of met druklucht.*

 **WAARSCHUWING:** *Gebruik nooit oplosmiddelen of andere bijtende chemicaliën voor het reinigen van niet-metalen onderdelen van het gereedschap. Deze chemicaliën kunnen het materiaal dat in deze onderdelen is gebruikt verzwakken. Gebruik een doek die uitsluitend met water en milde zeep is bevochtigd. Zorg dat er nooit enige vloeistof in het gereedschap komt; dompel nooit enig onderdeel van het gereedschap in een vloeistof.*

Tijdens intensief gebruik raakt het stofreservoir verstopt door het stof. Raadpleeg **Het filterelement van het stofreservoir vervangen**, onder **Onderhoud**.

Draag een uitrusting voor persoonlijke bescherming zodat bij het reinigen en onderhouden van de apparatuur onderhoudspersoneel en andere personen niet aan risico's worden blootgesteld. Reinig het onderhoudsgebied zo dat wordt voorkomen dat gevaarlijke stoffen in het omringende milieu terechtkomen.

## Optionele accessoires



**WAARSCHUWING:** *Aangezien accessoires die niet door DEWALT worden aangeboden niet met dit product zijn getest, kan het gebruik van dergelijke accessoires met dit systeem voor stofafzuiging gevaarlijk zijn. Om het risico op letsel te verminderen dient u uitsluitend door DEWALT aanbevolen accessoires met dit product te gebruiken.*

Het vervangende filter (N703592) is tegen betaling verkrijgbaar als accessoire.

Wireless Tool Control™ afstandsbediening (optioneel accessoire N547456).

Neem contact op met uw leverancier voor verdere informatie over de geschikte accessoires.

## DEWALT Bluetooth® Tool Tag Klaar (Afb. K)

### Als optie verkrijgbaar accessoire



**WAARSCHUWING:** *Lees de instructiehandleiding voor de DEWALT Bluetooth® Tool Tag.*



**WAARSCHUWING:** *Schakel het systeem voor stofafzuiging uit en neem de accu los voordat u de DEWALT Bluetooth® Tool Tag installeert.*



**WAARSCHUWING:** *Gebruik voor het installeren of vervangen van de DEWALT Bluetooth® Tool Tag uitsluiten de meegeleverde schroeven. Let erop dat u de schroeven stevig vastdraait.*

Het systeem voor stofafzuiging wordt geleverd met montagegaten **19** voor het installeren van de DEWALT Bluetooth® Tool Tag (optioneel accessoire DCE041) **25**.

Gebruik alleen het originele bevestigingsmateriaal dat bij de Tool Tag wordt geleverd. U hebt voor het installeren van de tag een T15-bit (Torx) nodig. De DEWALT Bluetooth® Tool Tag is ontworpen voor het lokaliseren en het bijhouden van de locatie van professioneel elektrisch gereedschap, van apparatuur en machines die gebruik maken van de app DEWALT Tool Connect™. Raadpleeg voor de juiste installatie van de DEWALT Bluetooth® Tool Tag de handleiding van de DEWALT Tool Tag.

## Bescherming van het milieu



Gescheiden inzameling. Producten en batterijen die zijn voorzien van dit symbool, mogen niet bij het normale huishoudelijke afval worden weggegooid.



Producten en batterijen bevatten materialen die kunnen worden teruggewonnen en gerecycled, zodat de vraag naar grondstoffen afneemt. Recycle elektrische producten en batterijen volgens de lokale voorschriften. Nadere informatie is beschikbaar op [www.2helpU.com](http://www.2helpU.com).

## Herlaadbare accu

Deze duurzame accu moet herladen worden als hij niet krachtig genoeg blijkt tijdens het uitvoeren van klussen die daarvoor vlot verliepen. Aan het einde van zijn technische levensduur dient u dit werktuig weg te gooien met respect voor het milieu:

- Maak de accu geheel leeg en haal de accu vervolgens uit het systeem voor stofafzuiging.
- Lithium-ion-cellen recyclebaar. Breng ze terug bij uw leverancier of naar het milieupark bij u in de buurt. De ingezamelde accu's zullen worden gerecycled of op juiste wijze tot afval worden verwerkt.

# UNIVERSAL STØVSUGER

## DWH161

### Gratulerer!

Du har valgt en DEWALT støvsuger. Mange års erfaring, grundig produktutvikling og innovasjon gjør DEWALT til en meget pålitelig partner for profesjonelle brukere av elektrisk verktøy.

### Tekniske data

		DWH161
Spenning	V <sub>DC</sub>	18
Type		1
Batteritype		Li-Ion
Maks. flow	L/s	9
Maks. undertrykk (sug)	kPa	9,5
Slangediameter	mm	26
Slangelengde	m	1,0
Vekt (uten batteripakke)	kg	1,65
Wireless Tool Control™ fjernkontroll		N547456
Spenning	V <sub>DC</sub>	3
Batteritype		CR2032
Frekvensbånd	MHz	433
Maks. utgangseffekt (EIRP)	mW	0,03
Støyverdier i henhold til EN60335-2-69:		
L <sub>PA</sub> (lydtrykknivå)	dB(A)	66,3
L <sub>WA</sub> (lydeffektnivå)	dB(A)	82,5
K (usikkerhet for det angitte støynivå)	dB(A)	1,5

Total vibrasjonsverdi ah som hånd-arm systemet utsettes for og måleusikkerhet K, er fastsatt i samsvar med ISO 5349-1, med maskinen drevet med angitt spenning.  
ah = <2,5 m/s<sup>2</sup>, K = 0,06 m/s<sup>2</sup>.

### Overensstemmelseserklæring med EU

#### Maskindirektiv og radioutstyrsdirektivet



#### Universal støvsuger DWH161

DEWALT erklærer at de produktene som er beskrevet under

**Tekniske data** er i samsvar med:

2006/42/EU, EN60335-1:2012 + A11:2014 + A13:2017; EN60335-2-69:2012.

Disse produktene samsvarer også med direktiv 2014/53/EF og 2011/65/EF. For mer informasjon, vennligst kontakt DEWALT på følgende adresser eller se baksiden av håndboken.

Undertegnede er ansvarlig for sammenstillingen av den tekniske filen og fremsetter denne erklæringen på vegne av DEWALT.

Markus Rompel  
Visedirektør for teknisk arbeid, PTE-Europa  
DEWALT, Richard-Klinger-Straße 11,  
65510 Idstein, Tyskland  
01.12.2022



**ADVARSEL:** Les bruksanvisningen slik at skaderisikoen kan reduseres.

### Definisjoner: Retningslinjer for sikkerhet

Definisjonene nedenfor beskriver alvorlighetsnivået de enkelte signalordene er. Les brukerhåndboken og vær spesielt oppmerksom på disse symbolene.



**FARE:** Angir en eksisterende farlig situasjon som, og hvis den ikke unngås, vil føre til **dødsfall eller alvorlig personskade**.



**ADVARSEL:** Angir en potensielt farlig situasjon som, og hvis den ikke unngås, kan føre til **dødsfall eller alvorlig personskade**.



**FORSIKTIG:** Angir en potensielt farlig situasjon som, og hvis den ikke unngås, kan føre til **mindre eller moderat personskade**.

**MERK:** Angir en arbeidsmåte som ikke er relatert til personskader, men som kan føre til **skader på utstyr hvis den ikke unngås**.



Angir fare for elektrisk støt.



Angir brannfare.



Batterier				Ladere/Ladetider (i minutter).***									
Kat #	V <sub>DC</sub>	Ah	Vekt (kg)	DCB104	DCB107	DCB112/ DCB1102	DCB113	DCB115/ DCB1104	DCB116	DCB117	DCB118	DCB132	DCB119
DCB546	18/54	6,0/2,0	1,08	60	270	170	140	90	80	40	60	90	X
DCB547/G	18/54	9,0/3,0	1,46	75*	420	270	220	135*	110*	60	75*	135*	X
DCB548	18/54	12,0/4,0	1,46	120	540	350	300	180	150	80	120	180	X
DCB549	18/54	15,0/5,0	2,12	125	730	450	380	230	170	90	125	230	X
DCB181	18	1,5	0,35	22	70	45	35	22	22	22	22	22	45
DCB182	18	4,0	0,61	60/40**	185	120	100	60	60/45**	60/40**	60/40**	60	120
DCB183/B/G	18	2,0	0,40	30	90	60	50	30	30	30	30	30	60
DCB184/B/G	18	5,0	0,62	75/50**	240	150	120	75	75/60**	75/50**	75/50**	75	150
DCB185	18	1,3	0,35	22	60	40	30	22	22	22	22	22	40
DCB187	18	3,0	0,54	45	140	90	70	45	45	45	45	45	90
DCB189	18	4,0	0,54	60	185	120	100	60	60	60	60	60	120
DCBP034/G	18	1,7	0,32	27	82	50	40	27	27	27	27	27	50
DCBP518/G	18	5,0	0,75	50	240	150	120	75	60	50	50	75	150

\*Datokode 201811475B eller senere

\*\*Datokode 201536 eller senere

\*\*\*Matrisen med ladetider for batterier er kun ment som en retledning, ladetidene vil variere avhengig av temperatur og batteriets tilstand.

## VIKTIGE SIKKERHETS- INSTRUKSJONER

### LAGRE ALLE ADVARSLER OG INSTRUKSER FOR FREMtidig BRUK

### LES HELE BRUKSANVISNINGEN FØR BRUK AV DETTE APPARATET

Ved bruk av apparatet, følg alltid de grunnleggende sikkerhetsanvisningene, inkludert følgende:



**ADVARSEL:** Operatører skal ha tilstrekkelig opplæring om bruk av denne støvsugeren.



**ADVARSEL:** For å redusere faren for brann, elektrisk støt og personskader:

- Ikke la apparatet være uten tilsyn når støvsugeren er utenfor rekkevidde eller utenfor synsvidde. Koble fra batteripakken når den ikke brukes, før service.
- Ikke tillat at det brukes som en leke. Nærmere oppmerksomhet er nødvendig ved bruk av barn.
- Apparatet skal KUN brukes som beskrevet i denne bruksanvisning. Bruk kun anbefalt verktøy og tilbehør.
- Ikke bruk dette apparatet dersom det på noen måte er tegn på feil. Dersom apparatet ikke fungerer riktig, om det mistes i gulvet, blir skadet, blir liggende utendørs eller det har vært i vann skal det returneres til et servicesenter.
- Ikke berør apparatet med våte hender.
- Ikke putt fremmedlegemer i apparatets åpninger. Apparatet skal ikke brukes med noen åpning blokkert; holdes fri for støv, lo, hår og annet som kan redusere luftstrømmen.
- Hold hår, løstsittende klær, fingre og alle kroppsdeler unna åpninger og bevegelige deler.

- Slå av alle kontroller og koble det fra strømkilden.
- Vær ekstra forsiktig ved rengjøring av trapper.
- Bruk personlig verneutstyr. Bruk alltid vernebriller. Verneutstyr slik som støvmaske, sklisikre vernesko, hjelm, eller hørselsvern brukt under passende forhold vil redusere personskader.
- Hold deg våken, hold øye med det du gjør og bruk sunn fornuft når du bruker en støvsuger. Ikke bruk støvsugeren dersom du er trøtt eller er påvirket av medikamenter, narkotika eller alkohol. Et øyeblikks uoppmerksomhet under bruk av støvsugeren kan føre til alvorlige personskader.

## Ytterligere sikkerhetsadvarsler

- Unngå utilsiktet oppstart: Kontroller at bryteren står i posisjon "av" før du kobler til batteripakken, og før du tar opp eller bærer apparatet. Med fingeren på bryteren, kan utilsiktet innkobling føre til farlige situasjoner.
- Koble batteripakken fra apparatet før du utfører innstillinger, bytter tilbehør eller oppbevarer apparatet. Sugingen kan aktiveres via fjernkontrollen eller et parett verktøy. Utilsiktet innkobling av strømmen på apparatet med bryteren på kan føre til ulykker.
- Skal kun lades opp ved hjelp av batteriladere spesifisert av produsenten. En lader som passer for en type batteripakke kan føre til risiko for brann dersom den brukes på en annen batteripakke.
- Apparatet skal bare brukes sammen med spesifiserte batteripakker. Bruk av andre batteripakker kan føre til risiko for personskade og brann.
- Bruk verktøy og tilbehør som er koblet til støvsugeren i henhold til denne anvisningen. Bruk av verktøy til andre formål enn det som er angitt, kan føre til farlige situasjoner.

- Når batteripakken ikke er i bruk, hold den unna metallgjenstander som binderser, mynter, nøkler, filer, skruer eller andre små metallgjenstander som kan skape en kobling fra en pol til den andre. Kortslutning av batteripolene mot hverandre kan føre til brannskader eller brann.
- Ved feilaktig bruk kan det komme væske ut av batteriet, unngå kontakt med den. Dersom du kommer i kontakt med den, skyll av med vann. Dersom du får væsken i øynene, søk legehjelp. Væske som kommer ut av batteriet kan føre til irritasjon eller brannskader.
- Ikke bruk en batteripakke eller verktøy som er skadet eller modifisert. Skadede eller modifiserte batterier kan oppføre seg uforutsigbart og føre til brann, eksplosjon eller fare for personskade.
- Ikke utsett en batteripakke eller et apparat for ild eller for høy temperatur. Ild eller temperatur over 40 °C kan føre til en eksplosjon.
- Apparatet skal alltid repareres av kvalifisert personell og kun med originale reservedeler. Dette sørger for at produktets sikkerhet blir ivarettatt.

## Spesifikke sikkerhetsregler for støvsugere

- Apparatet skal kun brukes av personer som er kjent med bruken, er opplært i trygg bruk og som forstår medfølgende farer.
- Ved støvsuging av støv med eksponeringsgrense, må du passe på tilstrekkelig luftventilasjon i rommet dersom utløpsluft fra apparatet slippes ut i rommet. Vær oppmerksom på gjeldende nasjonale forskrifter.
- Operatører skal følge alle sikkerhetsregler som gjelder for materialet som håndteres.
- Ikke bruk til støvsuging av brennbare eksplosive materialer så som kull, korn og annet fint støv som er antennelig.
- Ikke bruk apparatet til å suge opp væsker eller våt smuss
- Skal ikke brukes i områder med brennbare eller lett antennelige væsker.
- Skal ikke brukes for å suge farlige, giftige eller kreftfremkallende stoffer så som asbest eller pesticider, så fremt ikke støvsuging av materialet er spesifisert tillatt i henhold til denne bruksanvisningen.
- Statisk strømstøt er mulig i tørre områder og når den relative luftfuktigheten er lav. Dette er kun midlertidig og påvirker ikke bruken av støvsugeren.
- For å unngå selvantennelse, tøm alltid beholderen etter bruk.
- Noen typer treverk kan inneholde konserveringsmidler som kan være giftige. Vær ekstra varsom for å hindre innånding og hudkontakt når det jobbes med disse materialer. Be om og følg sikkerhetsinformasjon fra leverandøren av materialet.
- Ikke bruk støvsugeren som gardintrapp.
- Ikke sett tunge gjenstander på støvsugeren.

 **ADVARSEL:** For å redusere faren for brann, elektrisk støt og personskader:

- Ikke sug opp noe som brenner eller avgir røyk så som sigaretter, fyrstikker eller glødende aske.
- Ikke bruk hvis ikke filteret sitter på plass.

## Restrisikoer

Til tross for at man følger relevante sikkerhetsbestemmelser og bruker sikkerhetsutstyr, er det bestemte farer som ikke kan unngås. De er:

- Hørselskader.
- Fare for personskade pga. flygende partikler.
- Helsefarer som følge av innånding av støv.
- Fare for personskade ved langvarig bruk.

## TA VARE PÅ DENNE BRUKSANVISNINGEN

### Ladere

DEWALT ladere trenger ingen justeringer, og er designet til å være så enkle som mulig å bruke.

### Elektrisk sikkerhet

Den elektriske motoren er blitt konstruert for kun én spenning. Alltid kontroller at spenningen til batteripakken samsvarer med spenningen på merkeskiltet. Sørg også for at spenningen på laderen samsvarer med spenningen på strømmettet.



Din DEWALT-laderen din er dobbeltisolert; det trengs derfor ikke noen jordledning.

Dersom strømkabelen er skadet, skal den kun skiftes av DEWALT eller en autorisert serviceorganisasjon.

### Bruk av skjøteledning

Skjøteledning bør ikke brukes hvis det ikke er absolutt nødvendig. Bruk en godkjent skjøteledning som egner seg for kraftforsyningen til din lader (se **Tekniske data**). Minimum størrelse på lederen er 1 mm<sup>2</sup>; maksimum lengde er 30 m.

Alltid vikle ut kabelen fullstendig når du bruker en kabeltrommel.

### Viktige sikkerhetsinstruksjoner for alle batteriladere

- Før du bruker laderen les alle instruksjoner og advarsels-merker på laderen, batteripakken og produktet som bruker batteripakken.



**ADVARSEL:** Fare for støt. Ikke la væske komme inn i laderen. Det kan resultere i elektrisk støt.



**ADVARSEL:** Vi anbefaler bruk av en jordfeilsikring med en nominell strømverdi på 30mA eller mindre.



**FORSIKTIG:** Fare for brannskader. For å redusere faren for skader, lad kun DEWALT oppladbare batterier. Andre typer batterier kan sprekke og forårsake personskader og materielle skader.



**FORSIKTIG:** Barn må holdes under oppsyn, sørg for at de ikke leker med apparatet.

**MERK:** Under visse forhold, med laderen innpluggert i strømforsyningen, kan de eksponerte kontaktene i laderen kortsluttes av fremmedlegemer. Fremmedlegemer som kan lede strøm, inkludert, men ikke begrenset til stålull, aluminiumsfolie eller annen ansamling av metalliske partikler, må holdes unna åpningene i laderen. Kople alltid laderen fra strømmilførselen når det ikke er en batteripakk i hulrommet. Kople fra laderen før rengjøring.

- **IKKE forsøk å lade batteripakken med andre ladere enn de som er nevnt i denne manualen.** Laderen og batteripakken er spesielt designet for å jobbe sammen (se batteri/laderbord i denne håndboken).
- **Disse ladere er ikke ment for annen bruk enn lading av DEWALT oppladbare batterier.** Annen bruk kan resultere i brannfare og/eller elektrisk støt.
- **Ikke utsett laderen for regn eller snø.** Vann som kommer inn i et elektroverktøy vil øke risikoen for elektrisk støt.
- **Dra i kontakten og ikke ledningen når du kople laderen fra strømmen.** Dette reduserer faren for skade på kontakten og ledningen.
- **Påse at ledningen er plassert slik at den ikke trækkes på, snubles i, eller på annen måte utsettes for skade eller påkjenning.**
- **Ikke bruk skjøteledning med mindre det er helt nødvendig.** Bruk av feil skjøteledning kan resultere i brannfare og/eller elektrisk støt.
- **Ikke plasser noe på laderen og ikke plasser laderen på en myk overflate som kan blokkere ventilasjonsslissene og resultere i for høy innvendig temperatur.** Plasser laderen et sted unna varmekilder. Laderen ventileres gjennom slisser i toppen og bunnen av huset.
- **Ikke bruk lader med skadet ledning eller kontakt**—bytt dem ut med en gang.
- **Ikke bruk laderen dersom den har fått et slag, er mistet i gulvet eller skadet på annen måte.** Lever den på et autorisert serviceverksted.
- **Ikke ta laderen fra hverandre; lever den på et autorisert serviceverksted når service eller reparasjon trengs.** Å sette den sammen feil kan resultere i elektrisk støt eller brann.
- **Kople laderen fra strømtilførselen før du begynner med rengjøring.** Dette reduserer faren for elektrisk støt. Fjerning av batteripakken reduserer ikke denne faren.
- **ALDRI forsøk på kople 2 ladere sammen.**
- **Laderen er designet for å bruke standard 230V elektrisk strøm. Ikke forsøk å bruke den på annen spenning.** Dette gjelder ikke billaderen.

## Lade et batteri (Fig. B)

1. Plugg inn laderen i en passende stikkontakt for du setter inn batteripakken.
2. Sett batteripakken ① i laderen, pass på at batteripakken sitter godt i laderen. Det røde (lade) lyset blinker gjentatt som indikasjon på at ladeprosessen er startet.
3. Fullført lading vises ved at det røde lyset er PÅ konstant. Pakken er da fullt oppladet og kan brukes, eller den kan bli stående i laderen. For å ta batteripakken ut av arbeidspakken, trykk inn og hold låseknappen ② på batteripakken og ta den av.

**MERK:** For å sikre maksimum ytelse og levetid på Li-Ion batteripakker, lad batteripakken helt opp før første gangs bruk.

## Bruk av lader

Se indikatorene under for batteripakkens ladetilstand.

Ladeindikatorer	
 lading	
 fulladet	
 varm/kald ladeforsinkelse*	

\*Det røde lyset vil fortsette å blinke, men et gult indikatorlyt vil lyse under denne operasjonen. Når batteriet har kjølt seg ned, vil det gule lyset bli slått av og laderen vil gjenoppta ladeprosedyren.

Kompatible ladere vil ikke lade en defekt batteripakke. Laderen vil indikere et defekt batteri ved at lyset ikke tennes.

**MERK:** Dette kan også tyde på et problem med laderen. Dersom laderen indikerer et problem, ta med lader og batteripakke til et servicesenter for testing.

### Ventetid for varm/kald pakke

Dersom laderen detekterer et batteri som er for varmt eller for kaldt, vil den automatisk starte en "varm/kald pakke forsinkelse", og venter med å lade til batteriet har passende temperatur. Laderen vil deretter automatisk skifte til lademodus for pakken. Denne funksjonen sikrer maksimal levetid på batteriet.

En kald batteripakke vil lade langsommere enn en varm batteripakke. Batteripakken vil lade langsommere gjennom hele ladesyklusen, og vil ikke gå tilbake til maksimal ladestabilitet selv om batteriet blir varmt.

Ladere DCB118 er utstyrt med en intern vifte som er designet for å avkjøle batteripakken. Viften vil slå seg på automatisk når batteripakken trenger å kjøles. Bruk aldri laderen dersom viften ikke fungerer korrekt eller dersom ventilasjonsåpningene er blokkert. Pass på at fremmedlegemer ikke kommer inn i laderen.

### Elektronisk beskyttelsessystem

XR Li-ion verktøy er designet med et elektronisk beskyttelsessystem som vil beskytte batteriet mot overlading, overoppvarming eller dyp utlading.

Støvsugeren vil automatisk slå seg av dersom beskyttelsessystemet aktiveres (Electronic Protection System). Dersom det skjer, sett litium-ion batteriet på laderen til det er helt oppladet igjen.

### Veggmontering

Disse laderne er designet for å monteres på vegg eller stå på et bord eller arbeidsbenk. Dersom den skal monteres på veggen, plasser laderen innen rekkevidde fra en stikkontakt og unna hjørner eller andre hindringer som kan stoppe luftstrømmen. Bruk baksiden av laderen som mal for å bore hull i veggen for monteringskruene. Monter laderen godt med gipsskruer (må kjøpes separat) minst 25,4 mm lange med hodediameter 7–9 mm, som skrues inn i treverk til optimal dybde med omtrent 5,5 mm av skruen som stikker ut. Rett inn sporene på baksiden av laderen med de utstikkende skruene og lås på plass i sporene.

### Rengjøringsanvisninger for lader



**ADVARSEL: Fare for støt. Koble laderen fra strømuttaket før rengjøring.** Smuss og fett kan fjernes fra laderen ved hjelp av en klut eller en myk, metallfri børste. Ikke bruk vann eller rengjøringsvæsker. Aldri la

noen væske trengte inn i verktøyet; aldri dypp noen del av verktøyet i en væske.

## Batteripakke

### Viktige sikkerhetsinstruksjoner for alle batteripakker

 **ADVARSEL:** Dewaltbatterier skal bare brukes med DEWALT-produkter.

Sørg for å inkludere katalognummer og spenning når du bestiller nye batteripakker.

Batteriet kommer ikke fullstendig ladet ut av pakningen. Les sikkerhetsinstruksjonene under før du bruker batteripakken og laderen. Følg deretter ladeprosedyrene som er beskrevet.

### LES ALLE INSTRUKSJONER

- **Ikke lad eller bruk batteriet i eksplosive omgivelser, slik som i nærheten av antennelige væsker, gasser eller støv.** Innsetting eller uttak av batteriet kan antenne støvet eller gassen.
- **Tving aldri batteripakken inn i laderen. Ikke modifier batteripakken på noen måte for å passe inn i en ikke-kompatibel lader idet batteripakken kan sprekke og forårsake alvorlig personskade.**
- Lad batteripakkene kun i DEWALT ladere.
- **IKKE sprut på eller senke ned i vann eller andre væsker.**
- **Ikke lagre eller bruk verktøyet eller batteripakken på steder der temperaturen kan falle under 4 °C (34 °F) (som i et utendørs skur eller i metallbygninger om vinteren), eller nå eller overstige 40 °C (104 °F) (som i et utendørs skur eller i metallbygninger om sommeren).**
- **Ikke brenn batteripakken selv om den er alvorlig skadet eller fullstendig utslitt.** Batteripakken kan eksplodere i en brann. Giftige gasser og materialer oppstår når man brenner litium ion-batteripakker.
- **Hvis batteriets innhold kommer i kontakt med huden, vasker du området med mild såpe og vann.** Hvis du får batterivæske på øyet, skyller du det åpne øyet i 15 minutter eller til irritasjonen gir seg. I tilfelle det trengs medisinsk tilsyn, er batteriets elektrolytt sammensatt av en blanding av organiske karbonater og litium-salter.
- **Innholdet i åpne battericeller kan forårsake irritasjon av luftveiene.** Skaff frisk luft. Søk medisinsk ettersyn hvis symptomene vedvarer.

 **ADVARSEL:** Fare for brannskader. Batterivæsken kan antennes hvis den utsettes for gnister eller flammer.

 **ADVARSEL:** Forsøk aldri å åpne batteripakken på noen årsak. Ikke sett i laderen dersom batteripakkens ytre er sprukket eller skadet. Ikke knus, slipp i gulvet eller skad batteripakken. Ikke bruk en batteripakke eller lader som har fått et slag, er mistet i gulvet, påkjørt eller skadet på annen måte (f.eks. gjennomboret av en spiker, slått med hammer, tråknet på). Det kan resultere i elektrisk støt. Skadede batteripakker skal leveres til servicesenteret for gjenvinning.

 **ADVARSEL:** Fare for brann. Ikke lagre eller transporter batteripakken slik at batteripolene

kan komme i kontakt med metallobjekter. For eksempel, ikke legg batteriet i forkle, lommer, verktøyskrin, produktesker, skuffer etc. sammen med løse spikere, skruer, nøkler, etc.

 **FORSIKTIG:** Når det ikke er i bruk plasser verktøyet på siden på en stabil overflate der det ikke skaper fare for snubling eller fall. Noen verktøy med store batteripakker kan stå på batteripakken, men kan lettes slås overende.

### Transport

 **ADVARSEL:** Fare for brann. Transport av batterier kan kanskje føre til brann dersom batteripolene utilsikket kommer i kontakt med elektrisk ledende materialer. Ved transport av batterier, pass på at batteripolene er beskyttet og godt isolerte fra materialer som kan komme i kontakt og føre til kortslutning.

**MERK:** Lithium-ione batterier skal ikke være med i innsjekket bagasje.

DEWALT batterier samsvarer med alle aktuelle shipping-forskrifter som angitt av bransjen og lovregler, inkludert UN Recommendations on the Transport of Dangerous Goods; International Air Transport Association (IATA) Dangerous Goods Regulations, International Maritime Dangerous Goods (IMDG) Regulations, og European Agreement Concerning The International Carriage of Dangerous Goods by Road (ADR). Litium-ion celler og batterier er testet i henhold til avsnitt 38,3 i "UN Recommendations on the Transport of Dangerous Goods Manual of Tests and Criteria".

I de fleste tilfeller vil forsendelse av en DEWALT batteripakke være unntatt fra klassifisering som en fullt regulert Class 9 Hazardous Material. Vanligvis vil bare forsendelser som inneholder et litium-ione batteri med høyere energiklassifisering enn 100 watt-timer (Wh) kreve forsendelse som fullt regulert Class 9. Alle litium-ione batterier har angitt watt-timer på pakken. Men på grunn av de kompliserte reglene anbefaler DEWALT ikke å sende litium-ione batteripakker med fly, uansett watt-time klassifisering. Forsendelser av verktøy med batterier (kombinerte sett) kan unntaksvis sendes med fly dersom angitt watt-timer på batteripakken er under 100 Wh.

Uansett om en transport regnes som unntatt eller fullt regulert, er det senderens ansvar å sjekke de gjeldende reglene for pakking, etiketter/merking og dokumentasjon.

Informasjonen i dette avsnittet av manualen er gitt i god tro og ansett som nøyaktig på tidspunktet dokumentet ble opprettet. Men det gis ingen garantier, hverken eksplisitt eller implisitt. Det er kjøperens ansvar å sikre at aktivitetene samsvarer med de gjeldende retningslinjer.

### Transport av FLEXVOLT™ batteriet

DEWALT FLEXVOLT® batteriet har to moduser: **Bruk og transport.**

**Bruks-modus:** Når FLEXVOLT™-batteriet står alene eller er montert i et DEWALT 18V produkt, fungerer det som et 18V batteri. Dersom FLEXVOLT™-batteriet er i et 54V eller et 108V (to 54V batterier) produkt, vil det fungere som et 54V batteri.

**Transport-modus:** Når hetten er satt på FLEXVOLT™-batteriet, er batteriet i transport-modus. La hetten være på ved forsendelse.

I transportmodus blir rekker av celler elektrisk frakoblet i pakken slik at det dannes 3 batterier med lavere watt-timer (Wh) sammenlignet med 1 batteri med høyere watt-timer. Denne endringen til 3 batterier med lavere watt-timer gjør at pakken er unntatt fra visse begrensede shipping-regler som gjelder batterier med høyere watt-timer. For eksempel kan Wh-spesifikasjonen for Transport være 3 x 36 Wh, som betyr 3 batterier på 36 Wh hver. Wh- spesifikasjonen for USE (bruk) kan være 108 Wh (som betyr 1 batteri).

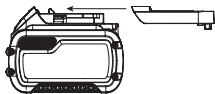

Eksempler på merking for bruk og for transport

 **Use: 108 Wh**  
 **Transport: 3x36 Wh**



Deponer batteripakken på miljøvennlig vis.



Lad kun DeWALT batteripakker med de angitte DeWALT laderne. Lading av andre batteripakker enn de angitte DeWALT batteriene med en DeWALT lader kan føre til at de sprekker eller til andre farlige situasjoner.



Ikke brenn batteripakken.



BRUK: Bruk uten transporthette, nominell Wh er 108 Wh (1 batteri med 108 Wh).



TRANSPORT: Bruk med innebygget transporthette, nominell Wh er 3 x 36 Wh (3 batteri med 36 Wh).

## Anbefalinger for lagring

- Den ideelle lagringsplassen er kjølig og tørr og ikke utsatt for direkte solskinn samt for sterk varme eller kulde. For optimal batteriyteelse og levetid bør batteripakker lagres i romtemperatur når de ikke er i bruk.
- For lang tids lagring, anbefales det for optimalt resultat å lagre en fullt ladet batteripakke på et kjølig og tørt sted uttatt av laderen.

**MERK:** Batteripakker bør ikke lagres fullt utladet. Batteripakken må lades opp igjen før bruk.

## Merking på laderen og batteripakken

I tillegg til piktogrammene som er brukt i denne manualen, kan etikettene på laderen og batteripakken vise følgende piktogrammer:



Les instruksjonshåndboken før bruk.



Se **Tekniske data** for ladetid.



Ikke undersøk med strømførende gjenstander.



Ikke lad skadede batteripakker.



Ikke utsett for vann.



Få byttet defekte ledninger omgående.



Lades kun mellom 4 °C og 40 °C.



Kun for innendørs bruk.

## Batteritype

Disse batteripakkene kan brukes: DCB181, DCB182, DCB183, DCB183B, DCB183G, DCB184, DCB184B, DCB184G, DCB185, DCB187, DCB189, DCBP034, DCBP034G, DCBP518, DCBP518G, DCB546, DCB547, DCB547G, DCB548, DCB549. Se **Tekniske data** for mer informasjon.

## Pakkens innhold

Pakken inneholder:

- 1 Universal støvsuger
- 1 Kantsuger
- 1 Sugekopp
- 1 Bærestropp
- 1 Beltekrok
- 1 Trinnvis støvdyseadapter
- 1 Skrue
- 1 Lader
- 1 Li-ion batteripakke (C1, D1, E1, G1, H1, L1, M1, P1, Q1, S1, T1, U1, X1, Y1, Z1 modeller).
- 2 Li-ion batteripakker (C2, D2, E2, G2, H2, L2, M2, P2, Q2, S2, T2, U2, X2, Y2, Z2 modeller).
- 3 Li-ion batteripakker (C3, D3, E3, G3, H3, L3, M3, P3, Q3, S3, T3, U3, X3, Y3, Z3 modeller).
- 1 Instruksjonshåndbok

**MERK:** Batteripakker, ladere og kofferter er ikke inkludert med N-modeller. Batteripakker og ladere er ikke inkludert med NT-modeller. B-modeller inkluderer Bluetooth® batteripakker.

**MERK:** Bluetooth® ordmerke og logoer er varemerker eiet av Bluetooth®, SIG, Inc. og all bruk av slike merker ved DeWALT er under lisens. Andre varemerker og merkenavn er eiet av sine respektive eiere.

- *Kontroller for skader på støvsugeren, deler eller tilbehør som kan ha oppstått under transporten.*
- *Ta deg tid til å lese grundig gjennom og forstå denne håndboken før bruk.*

## Merking på støvsugeren

Følgende symboler vises på støvsugeren:



Les instruksjonshåndboken før bruk.

## Datokode plassering (Fig. I)

Produksjonsdatokoden **17** består av et 4-sifret år fulgt av en 2-sifret uke med tillegg av en 2-sifret fabrikkkode.

## Beskrivelse (Fig. A, E, L)

**ADVARSEL:** Modifiser aldri støvsugeren eller noen del av den. Det kan føre til materielle skader eller personskader.

- 1 Batteripakke
- 2 Festeknapp for batteriet
- 3 Støvsamlerboks
- 4 Støvsamlerboks utløserknapper
- 5 Filterrengjøringsmekanisme
- 6 Støvsugerslange
- 7 Tre-posisjonsbryter
- 8 Wireless Tool Control™ paring-knapp
- 9 LED
- 10 Bærestropp
- 11 Bærestroppkroker
- 12 Kantsuger
- 13 Sugekopp (Fig. E)
- 23 Wireless Tool Control™ fjernkontroll (valgfritt tilbehør N547456)
- 25 DeWALT Bluetooth® Tool Tag (valgfritt tilbehør DCE041)

### Tiltenkt Bruk

DWH161 trådløs støvsuger kan brukes mobil for oppsamling av tørt, ikke brennbart støv. Kun for innendørs bruk.

**IKKE** bruk når det er vått eller i nærheten av antenkelige væsker eller gasser.

**IKKE** sug opp materialer som er eksplosjonsfarlig, gløder eller brenner, brennbare materialer, gasser eller andre farlige stoffer.

**MERK:** Dette produktet skal IKKE brukes for å filtrere ut patogener, som for eksempel Covid-19. Følg alle lokale, nasjonale og statsovergrepene retningslinjer om generelle rengjøringsrutiner.

**MERK:** Dette apparatet egner seg for yrkesmessig og kommersielt bruk f.eks. på hoteller, skoler, sykehus, fabrikker, butikker, kontorer, utleiefirmaer og på byggeplasser.

- Dette apparatet er ikke ment for bruk av personer (inkludert barn) med reduserte fysiske, sensoriske eller mentale evner, eller mangel på erfaring og kunnskap.
- Barn må holdes under oppsyn, sørg for at de ikke leker med apparatet.

## MONTERING OG JUSTERING

**ADVARSEL:** For å redusere faren for alvorlige personskader, slå av støvsugeren og koble fra batteripakken før du gjør justeringer eller tar av/

setter på tilbehør eller ekstrautstyr. En utilsiktet oppstart kan føre til personskader.



**ADVARSEL:** Bruk kun batteripakker og ladere fra DeWALT.

## Sette inn og fjerne batteripakke på støvsugeren (Fig. B)

**MERK:** For best resultat, pass på at batteripakken **1** er helt oppladet før bruk.

### Installere batteripakken i støvsugeren

1. Rett inn batteripakken **1** med skinnene i støvsugeren (Fig. B).
2. Skyv batteripakken inn i maskinen til den sitter godt og forsikre deg om at du hører at låsen klikker på plass.

### For å ta ut batteripakken fra støvsugeren

1. Trykk batteriets utløserknapp **2** og trekk batteriet bestemt ut av støvsugeren.
2. Sett batteripakken i laderen som beskrevet i laderavsnittet i denne manualen.

### Ladeindikator batteripakker (Fig. B)

Noen DeWALT batteripakker inkluderer en ladeindikator som består av tre grønne LED som indikerer hvor mye lading som er igjen i batteripakken.

For å aktivere ladeindikatoren, trykk og hold indikatorknappen **14**. En kombinasjon av tre grønne LED-lys vil lyse og vise gjenværende lading. Dersom gjenværende lading av batteriet er under brukbar grense, vil ingen lys tennes og batteriet må lades opp.

**MERK:** Ladeindikatoren er bare en indikasjon av gjenværende lading i batteripakken. Den gir ingen indikasjon på om verktøyet fortsatt kan brukes, og kan variere med produktkomponentene, temperatur og brukerens bruksområde.

### Feste bærestroppen (Fig. C)

Støvsugeren leveres med en bærestropp **10** som kan festes til bærestroppkrokene **11** på måtene vist i Fig. C.

### Feste kantsugeren (Fig. A)

- For å feste kantsugeren **12** på støvsugerslangen **6**, sett enden av støvsugerslangen inn i den åpne enden av tilbehøret og vri til den sitter fast.

**MERK:** Støvsugerslangen er ikke kompatibel med AirLock®-koblinger.

- For å ta av kantsugeren, hold støvsugerslangen fast og trekk tilbehøret av ved å vri det.

### Montering av beltekroken (Fig. K)



**ADVARSEL:** For å redusere faren for alvorlige personskader, slå av støvsugeren og koble fra batteripakken før du gjør justeringer eller tar av/ setter på tilbehør eller ekstrautstyr. Utilsiktet oppstart kan føre til personskader.



**ADVARSEL:** For å redusere risikoen for alvorlige personskader, bruk KUN verktøyets beltekrok til å henge støvsugeren fra arbeidsbeltet. IKKE bruk

beltekroken for å henge opp eller feste støvsugeren til en person eller et objekt ved bruk. **IKKE** heng støvsugeren over hodehøyde eller heng objekter fra beltekroken.



**ADVARSEL:** For å redusere faren for alvorlig personskade, sørg for at skruen som holder beltekroken sitter godt.

**VIKTIG:** Ved festing eller skifting av beltekroken **20**, bruk kun den medfølgende skruen **16**. Påse at skruen strammes godt. Dersom kroken ikke ønskes, kan den fjernes fra støvsugeren.

## Sette sugekoppen på støvsugeren (Fig. E)



**ADVARSEL:** Dette tilbehøret skal kun brukes på anbefalte DEWALT støvsugere. For mer informasjon om DEWALT støvsugere som er kompatible med dette tilbehøret, kontakt din lokale forhandler eller se på [www.dewalt.com](http://www.dewalt.com).

Trykk støvsugerslangen **6** inn i koblingspunkt **15** til den sitter fast.

## Feste sugekoppen til en vertikal eller horisontal flate (Fig. F, G)

Sugekoppen **13** kan festes på en vertikal eller horisontal flate.

1. Slå på støvsugeren når den er ordentlig festet til sugekoppen.
2. Sett sugekoppen på gulvet eller veggen og trykk godt for å feste koppen til flaten.

## Ta sugekoppen av flaten



**ADVARSEL:** SLÅ IKKE av støvsugeren før du fjerner sugekoppen fra flaten som beskrevet. Hvis støvsugeren blir slått av før du tar av sugekoppen vil det føre til at sugekoppen faller av flaten og kan føre til personskade.

For å ta av sugekoppen **13** fra flaten den sitter på, vipp opp leppen med hånden. Ikke ta av ved å dra i slangen.

## Bytte ut knappcellebatteriet i den valgfrie fjernkontrollen N547456 (Fig. L)



**FARE: IKKE SVEKK BATTERI; KJEMISK FORBRENNINGSFARE.** Dette produktet inneholder et mynt-/knappcellebatteri. Hvis mynt-/knappcellebatteriet svelges, kan det forårsake alvorlige indre brannskader på bare 2 timer og kan føre til døden.



**ADVARSEL: HOLD NYE OG BRUKTE BATTERIER UNNA BARN.** Hvis batterirommet ikke lukkes ordentlig, må du slutte å bruke produktet og holde det unna barn. Hvis du tror batterier kan ha blitt svelget eller plassert inne i noen del av kroppen, søk øyeblikkelig legehjelp.



**ADVARSEL: NÅR DU BYTTER BATTERI, MÅ DU BYTTE DET UT MED SAMME ELLER TILSVARENDE TYPE CR2032.** Vær oppmerksom på riktig polaritet (+ og -) når du bytter batterier. Ikke oppbevar eller bær batterier slik at metallgjenstander kan komme i kontakt med utsatte batteripoler.



**ADVARSEL: SØRG FOR AT UTSKIFTING AV MYNTCELLE UTFØRES RIKTIG.** Det er fare for eksplosjon.

- **Når du bytter ut batteriet, bytt det ut med samme eller tilsvarende type CR2032.** Ikke bruk andre myntceller eller andre former for elektrisk strømforsyning.
- **IKKE prøv å lade opp knappcellebatteriet og ikke kortslutt knappcellebatteriet.** Knappcellebatteriet kan lekke, eksplodere, ta fyr og forårsake personskade.
- **IKKE overoppheting myntcellen eller kast den på ild.** Myntcellen kan lekke, eksplodere, ta fyr og forårsake personskade.
- **IKKE skade myntcellen og ikke demonter myntcellen.** Myntcellen kan lekke, eksplodere, ta fyr og forårsake personskade.
- **IKKE la skadede myntceller komme i kontakt med vann.** Litium som lekker kan blandes med vann for å lage hydrogen, noe som kan forårsake brann, eksplosjon eller personskade.
- **IKKE kast knappcellebatteriet sammen med vanlig husholdningsavfall.** Kontakt din lokale avfallsavdeling for å avhende enheten/batteriene i samsvar med gjeldende lokale lover og forskrifter.
- **Fjern og kast drenerte myntceller på riktig måte.** Tømt myntcelle kan lekke og skade produktet eller forårsake personskade.

1. På batteridøren på baksiden av enheten skal du skru skruen **21** mot klokken for å fjerne den. Skruen vil sitte igjen i døren.
2. Trykk ned batteridørlåsen og dra i den for å åpne.
3. Installer knappbatteriet **22** i henhold til diagrammet på innsiden av knappbatteriområdet.
4. Sett batteridøren på plass igjen, sett inn skruen og fest den.

## BRUK

### Bruksanvisning



**ADVARSEL:** Ta alltid hensyn til sikkerhetsinstruksjonene og gjeldende forskrifter.



**ADVARSEL:** For å redusere faren for alvorlige personskader, slå av støvsugeren og koble fra batteripakken før du gjør justeringer eller tar av/setter på tilbehør eller ekstrastyr. En utilsiktet oppstart kan føre til personskader.

### Korrekt plassering av hendene (Fig. D, F)



**ADVARSEL:** For å redusere faren for alvorlig personskade, skal man **ALLTID** ha hendene i korrekt posisjon, som vist.



**ADVARSEL:** For å redusere faren for personskade, skal man **ALLTID** holde godt fast, for å være forberedt på en plutselig reaksjon.

Dersom den brukes som en frittstående støvsuger, skal du ha en hånd på støvsugeren.

### Bruke støvsugeren (Fig. A, E, L)

- Før bruk av støvsugeren pass på at filteret er på plass og at filterboksen er godt festet.
  - Ikke bruk skadede filtere. Skift straks ut skadede filtere.
  - Følg gjeldende nasjonale forskrifter og lover om behandling av farlig støv på bruksstedet.
1. Fest det passende tilbehøret til støvsugeren **6**.
  2. Sett inn batteripakken **1**.

3. For å slå på støvavsugeren, trykk treposisjonsbryteren **7** til On (I) eller trykk på knappen **24** en gang på den tilkoblede fjernkontrollen. Hvert klikk lar støvavsugeren endre statusen mellom på og av.
4. For bruk i modus trådløs verktøykontroll, skift til posisjon **(8)** for trådløs verktøykontroll. Når den er sammenkoblet, vil utløseren til det tilkoblede verktøyet eller knappen **24** på fjernkontrollen kontrollere støvavsugeren.  
**MERK:** Se **Pare støvsugeren med et verktøy ved bruk av modus trådløs verktøykontroll** for bruk av støvsugeren med et verktøy med trådløs verktøykontroll.
5. Når du er ferdig, slå av støvsugeren ved å trykke tre-posisjonsbryteren til posisjon AV (O) eller ved å slippe avtrekkeren på det trådløse tilkoblede verktøyet. Trykk på knappen **24** én gang på den tilkoblede fjernkontrollen kan også slå av støvsugeren.

## Pare støvsugeren med et verktøy ved bruk av modus trådløs verktøykontroll (Fig. A, H, L)

**!** **FORSIKTIG:** Når støvavsugeren styres av et sammenkoblet elektroverktøy eller fjernkontroll, kan den starte eller stoppe uten forvarsel.

### For å pare med en DEWALT fjernkontroll eller et verktøy med trådløs verktøykontroll

1. Trykk tre-posisjonsbryteren **7** til posisjon for trådløs verktøykontroll **(8)**.
2. Trykk og hold sammenkoblingsknappen for trådløs verktøykontroll **8** på DWH161 og trekk utløseren på verktøyet utstyrt med trådløs verktøykontroll, eller trykk på knappen **24** på fjernkontrollen (Fig L, element **23** \*valgfritt tilbehør) samtidig.
3. LED **9** lyser permanent når paringen er vellykket utført.  
**MERK:** Kun en sender kan pares med DWH161 på samme tid. Dersom enheten allerede er paret, vil den allerede parrede senderen deaktiveres.

### For å upare et verktøy med trådløs verktøykontroll eller fjernkontroll

- Trykk og hold pare-knappen for trådløs verktøykontroll **8** på DWH161 og trykk inn avtrekkeren på verktøyet med trådløs verktøykontroll eller trykk samtidig på knappen på fjernkontrollen (Fig L, element **23** \*valgfritt tilbehør).
- LED **9** blinker langsomt når paringen er vellykket avsluttet.

#### LED FLASH MØNSTER

I paringsmodus	- - - - -
Ingen enhet er paret	- - - - -
Enheten er vellykket sammenkoblet	—————

## Filterrengjøringsmekanisme

Sugeeffekt er avhengig av filterets tilstand. Filteret bør derfor rengjøres regelmessig.

Filterrengjøringsmekanismen er en funksjon som bruker motoren i støvsugeren for å tvinge luft gjennom filteret. Se **Tømme støvsamlerboksen** for anvisninger om korrekt bruk.

## Tømme støvsamlerboksen (Fig. I, J)

**!** **ADVARSEL:** Støvsugeren inneholder støvpartikler som kan være helsefarlig. Tømme- og vedlikeholdsprosedyrer, inkludert avhending av støvbeholdere, skal kun utføres av profesjonelle. Passende verneutstyr er nødvendig. Ikke bruk støvsugeren uten komplett filtersystem. Ellers kan du få helseskader.

**!** **ADVARSEL:** Bruk godkjente vernebriller og godkjent støvmaske når prosedyren utføres.

**!** **FORSIKTIG:** Skal ikke rengjøres med vann eller trykkluft.

Støvsamlerboksen **3** bør tømmes så snart som ytelsen merkbart reduseres.

1. Trykk på støvsamlerboksens utløserknapper **4** og dra støvsamlerboksen vekk fra støvsugersystemet. Med en gang utløsermekanismen er koblet fra støvsugersystemet, vil det øvre leddet utløses og tillate at støvsamlerboksen kan fjernes helt.
2. For å tømme støvsamlerboksen **3**, posisjonere den over en passende beholder for å samle opp støv. Løft opp utløseren **18** for å åpne støvsamlerboksens, mens du separerer boksen fra lokket. Hvis du med lette dunk klapper på støvsamlerboksen vil du også fjerne støv som er kommet inn i filteret. Etter at du har tømt filterlokket og beholderen, sett dem tilbake på plass, og forsikre deg om at utløserknappen **18** er sikkert festet. Se Figur J.
3. For å sette på igjen støvsamlerboksen på støvsugersystemet, sett først inn den runde profilen i det øvre leddet i åpningen på støvsugersystemet. Vri støvsamlerboksen ned slik at utløserknappene klikker tilbake på plass. Se Figur I.
4. Med støvboksen ordentlig installert, trykk inn filterrengjøringsmekanismen **5** og slå på støvsugeren. La systemet gå i 5 sekunder og slipp avtrekkeren. Dette bør gjøres etter hver gang støvsamlerboksen tømmes.

## Transportere støvsugeren

**!** **ADVARSEL:** Utilsiktet oppstart under transport kan være farlig. Støvsugeren skal alltid transporteres med batteriene tatt ut. Se avsnittet **Batteripakker, transport** i denne bruksanvisningen for mer informasjon.

**!** **ADVARSEL:** Sjekk verktøyet og batteriene for skader etter transport og før bruk.

## Lagre støvsugeren

**!** **ADVARSEL:**

- a) Tøm støvsamlerboksen før du lagrer støvsugere.
- b) Støvsugeren skal alltid lagres med batteriene tatt ut!
- c) Oppbevar verktøyet og batteriene så kjølig og tørt som mulig.
- d) Lagre verktøyet og batteriene på et sted uten tilgang for barn og andre uvedkommende personer.



- e) Sjekk verktøyet og batteriene for skader etter lang tids lagring.
- f) Se avsnittet **Batteripakker, Transport** i denne bruksanvisningen for mer informasjon.

## VEDLIKEHOLD



**ADVARSEL:** For å redusere faren for alvorlige personskader, slå av støvsugeren og koble fra batteripakken før du gjør justeringer eller tar av/setter på tilbehør eller ekstrautstyr. En utilsiktet oppstart kan føre til personskader.

Laderen og batteripakken er vedlikeholdsfrie.

**MERK:** Rengjøring og brukervedlikehold skal ikke utføres av barn.

## Bytte av støvsamlerboksens filterelement (Fig. I, J)



**ADVARSEL:** Bruk godkjente vernebriller og godkjent støvmaske når prosedyren utføres.



**ADVARSEL:** Skift straks ut skadede filtere.

**MERK:** Filteret skal skiftes etter 350 gjennomførte full-til-tom tømmesykluser av filterboksen.

- Trykk på støvsamlerboksens utløserknapper **4** og dra støvsamlerboksen vekk fra støvsugersystemet. Med en gang utløsermekanismen er koblet fra støvsugersystemet, vil det øvre leddet utløses og tillate at støvsamlerboksen kan fjernes helt.
- Kast støvsamlerboksen **3** og sett inn en ny filterboks.
- Sett på igjen støvsamlerboksen på støvsugeren. Sett først inn den avrundede profilen på øvre ledd i forsøkningsen i støvsugersystemet. Vri støvsamlerboksen ned slik at utløserknappene klikker tilbake på plass.

## Smøring

Denne støvsugeren trenger ikke ekstra smøring.

## Rengjøring



**ADVARSEL:** Ikke bruk spraysystem, høytrykksvasker eller rennende vann for rengjøring.



**ADVARSEL:** Bruk godkjente vernebriller og godkjent støvmaske når prosedyren utføres.



**ADVARSEL:** Ikke bruk børste eller trykkluft for å rengjøre støvsamler eller filter.



**ADVARSEL:** Aldri bruk løsemidler eller sterke kjemikalier for å rengjøre ikke-metalliske deler av verktøyet. Disse kjemikalierne kan svekke materialene som brukes i disse delene. Bruk en klut som bare er fuktet med vann og mild såpe. Aldri la noen væske trenge inn i verktøyet; aldri dypp noen del av verktøyet i en væske.

Ved intensiv bruk av støvsamleren kan den tettes til av støv. Se

**Bytte av støvsamlerboksens filterelement**, under **Vedlikehold**.

Ved rengjøring og vedlikehold, for å unngå eksponering av vedlikeholdspersonellet og andre personer for farer, skal det brukes personlig verneutstyr. Rengjør vedlikeholdsområdet slik at du forhindrer at farlige stoffer slippes ut i omgivelsene.

## Tilleggsutstyr



**ADVARSEL:** Bruk av annet tilleggsutstyr enn det som tilbys av DEWALT kan være farlig, ettersom dette ikke er testet sammen med denne støvsugeren. For å redusere faren for skader, bør kun tilleggsutstyr som er anbefalt av DEWALT brukes sammen med dette produktet.

Ekstra filter (N703592) kan leveres som tilbehør, ekstra kostnad. Wireless Tool Control™-fjernkontroll (valgfritt tilbehør N547456). Ta kontakt med din forhandler for ytterligere informasjon om egnet ekstrautstyr.

## DEWALT Bluetooth® Tool Tag Klar (Fig. K)

### Tilleggsutstyr



**ADVARSEL:** Les bruksanvisningen for DEWALT Bluetooth® Tool Tag.



**ADVARSEL:** Slå av støvsugeren og koble fra batteripakken før du installerer DEWALT Bluetooth® Tool Tag.



**ADVARSEL:** Når du installerer eller skifter ut DEWALT Bluetooth® Tool Tag, skal du kun bruke skruene som følger med. Påse at skruene strammes godt.

Støvsugeren har monteringshul **19** og skruer for installering av DEWALT Bluetooth® Tool Tag (valgfritt tilbehør DCE041) **25**. Bruk bare originale skruer som følger med tool tag-en. Du trenger en T15 (Torx) bit for å installere tag-en. DEWALT Bluetooth® Tool Tag er designet for sporing og lokalisering av profesjonelle elektriske verktøy, utstyr og maskiner som bruker DEWALT Tool Connect™ appen. For korrekt installasjon av DEWALT Bluetooth® Tool Tag, se bruksanvisningen for DEWALT Tool Tag.

## Beskyttelse av miljøet



Separat innsamling. Produkter og batterier merket med dette symbolet skal ikke kastes i vanlig husholdningsavfall.



Produkter og batterier inneholder materialer som kan gjenvinnes eller gjenbrukes, som reduserer behovet for råmaterialer. Vennligst lever elektriske produkter og batterier til gjenbruk i henhold til lokale regler. Mer informasjon får du på [www.2helpU.com](http://www.2helpU.com).

## Oppladbar batteripakke

Denne langtids batteripakken må lades på nytt når den ikke lenger produserer nok strøm til jobber som enkelt kunne utføres tidligere. Ta hensyn til miljøet når batteripakken må kasseres:

- Lad ut batteripakken fullstendig og ta den deretter ut av støvsugeren av støvsugeren.
- Litium-ion celler kan gjenbrukes. Lever dem til forhandleren eller en lokal gjenbrugsstasjon. De innleverte batteripakkene vil gjenbrukes eller avfallsbehandles korrekt.

# EXTRACTOR DE POEIRAS UNIVERSAL

## DWH161

### Gratulerer!

Escolheu um extractor de poeiras da DeWALT. Longos anos de experiência, um desenvolvimento meticuloso dos seus produtos e um grande espírito de inovação são apenas alguns dos argumentos que fazem da DeWALT um dos parceiros de maior confiança dos utilizadores de ferramentas eléctricas profissionais.

### Dados técnicos

		DWH161
Voltagem	V <sub>cc</sub>	18
Tipo		1
Tipo de bateria		Li-Ion
Caudal máx.	L/s	9
Baixa pressão máx.	kPa	9,5
Diâmetro da mangueira	mm	26
Comprimento do tubo	m	1,0
Peso (sem bateria)	kg	1,65
Comando remoto da Wireless Tool Control™ (acessório opcional)		N547456
Voltagem	V <sub>cc</sub>	3
Tipo de bateria		CR2032
Banda de frequências	MHz	433
Potência máx. (EIRP)	mW	0,03
Valores de ruído de acordo com a norma EN60335-2-69:		
L <sub>PA</sub> (nível de emissão de pressão sonora)	dB(A)	66,3
L <sub>WA</sub> (nível de potência acústica)	dB(A)	82,5
K (variabilidade do nível acústico indicado)	dB(A)	1,5

O valor total de vibração ah ao qual o sistema mão-braço é sujeito e a variabilidade das medições K são determinados de acordo com a ISO 5349-1, com a máquina fornecida à velocidade nominal.

ah < 2,5 m/s<sup>2</sup>; K = 0,06 m/s<sup>2</sup>.

### Declaração de conformidade da CE

Directiva “Máquinas” e Directiva Equipamentos de Rádio



### Extractor de poeiras universal DWH161

A DeWALT declara que os produtos descritos em **Dados técnicos** se encontram em conformidade com as seguintes normas e directivas: 2006/42/CE, EN60335-1:2012 + A11:2014 + A13:2017; EN60335-2-69:2012.

Estes equipamentos também estão em conformidade com a Directiva 2014/53/UE e a 2011/65/UE. Para obter mais informações, contacte a DeWALT através da morada indicada em seguida ou consulte o verso do manual.

O abaixo assinado é responsável pela compilação do ficheiro técnico e faz esta declaração em nome da DeWALT.

Markus Rompel  
Vice-Presidente de Engenharia da PTE-Europa  
DeWALT, Richard-Klinger-Straße 11,  
65510, Idstein, Alemanha  
01.12.2022



**ATENÇÃO:** para reduzir o risco de ferimentos, leia o manual de instruções.

### Definições: directrizes de Segurança

As definições abaixo apresentadas descrevem o grau de gravidade correspondente a cada palavra de advertência. Leia cuidadosamente o manual e preste atenção a estes símbolos.



**PERIGO:** indica uma situação iminentemente perigosa que, se não for evitada, **irá** resultar em **morte ou lesões graves**.



**ATENÇÃO:** indica uma situação potencialmente perigosa que, se não for evitada, **poderá** resultar em **morte ou lesões graves**.



**CUIDADO:** indica uma situação potencialmente perigosa que, se não for evitada, **poderá** resultar em lesões **ligeiras ou moderadas**.

**AVISO:** indica uma prática (não relacionada com ferimentos) que, se não for evitada, **poderá** resultar em danos materiais.



Indica risco de choque eléctrico.



Indica risco de incêndio.

### INSTRUÇÕES DE SEGURANÇA IMPORTANTES

**GUARDE TODOS OS AVISOS E INSTRUÇÕES  
PARA FUTURA REFERÊNCIA**

**LEIA TODAS AS INSTRUÇÕES ANTES DE UTILIZAR  
ESTE EQUIPAMENTO**

Quando utilizar este equipamento, as precauções básicas de segurança devem ser sempre seguidas, incluindo as seguintes:



**ATENÇÃO:** os operadores devem receber instruções adequadas sobre a utilização deste extractor de poeiras.



**ATENÇÃO:** para reduzir o risco de incêndio, choque eléctrico e ferimentos:

Baterias				Carregadores/Intervalos de Carregamento (minutos).***										
# de cat.	V <sub>cc</sub>	Ah	Peso (kg)	DCB104	DCB107	DCB112/ DCB1102	DCB113	DCB115/ DCB1104	DCB116	DCB117	DCB118	DCB132	DCB119	
DCB546	18/54	6,0/2,0	1,08	60	270	170	140	90	80	40	60	90	X	
DCB547/G	18/54	9,0/3,0	1,46	75*	420	270	220	135*	110*	60	75*	135*	X	
DCB548	18/54	12,0/4,0	1,46	120	540	350	300	180	150	80	120	180	X	
DCB549	18/54	15,0/5,0	2,12	125	730	450	380	230	170	90	125	230	X	
DCB181	18	1,5	0,35	22	70	45	35	22	22	22	22	22	45	
DCB182	18	4,0	0,61	60/40**	185	120	100	60	60/45**	60/40**	60/40**	60	120	
DCB183/B/G	18	2,0	0,40	30	90	60	50	30	30	30	30	30	60	
DCB184/B/G	18	5,0	0,62	75/50**	240	150	120	75	75/60**	75/50**	75/50**	75	150	
DCB185	18	1,3	0,35	22	60	40	30	22	22	22	22	22	40	
DCB187	18	3,0	0,54	45	140	90	70	45	45	45	45	45	90	
DCB189	18	4,0	0,54	60	185	120	100	60	60	60	60	60	120	
DCBP034/G	18	1,7	0,32	27	82	50	40	27	27	27	27	27	50	
DCBP518/G	18	5,0	0,75	50	240	150	120	75	60	50	50	75	150	

\*Código de data 201811475B ou posterior

\*\*Código de data 201536 ou posterior

\*\*\*A matriz dos tempos de carga da bateria servem apenas de referência; os tempos de carga variam consoante a temperatura e o estado das baterias.

- Não deixe o equipamento sem vigilância quando o extractor de poeiras estiver fora do alcance ou de visibilidade. Retire a bateria quando não estiver a utilizar o equipamento ou antes da manutenção.
- Não permita que o equipamento seja utilizado como um brinquedo. É necessária muita atenção quando usado perto de crianças.
- Utilize o equipamento APENAS como descrito neste manual. Utilize apenas os acessórios ou dispositivos complementares recomendados.
- Não utilize o equipamento se apresentar quaisquer sinais de avaria. Se o equipamento não funcionar correctamente, ou se o deixar cair, ficar danificado, se o deixar no exterior ou o deixar cair dentro de água, envie-o para um centro de assistência.
- Não segure no equipamento com as mãos húmidas.
- Não coloque objectos dentro dos orifícios da ferramenta. Não utilize a ferramenta com os orifícios obstruídos; mantenha-a limpa em termos de pó, fios, cabelos e qualquer substância que possa reduzir o fluxo de ar.
- Mantenha substâncias como cabelos, roupa larga, dedos e todas as partes do corpo afastadas de orifícios e peças em movimento.
- Desligue todos os controlos antes de retirar a ficha da fonte de alimentação.
- Tenha especial cuidado quando limpar escadas.
- Use equipamento de protecção individual. Use sempre protecção ocular. O equipamento de protecção, como, por exemplo, uma máscara anti-poeiras, sapatos de segurança antiderrapantes, um capacete de segurança ou uma protecção auditiva, usado nas condições apropriadas, reduz o risco de ferimentos.
- Esteja atento, preste atenção ao que está a fazer e faça uso de bom senso quando utilizar uma ferramenta eléctrica. Não utilize o extractor de poeiras quando estiver cansado ou sob o efeito de drogas, álcool ou medicamentos. Um momento de distração durante a utilização do extractor de poeiras pode resultar em ferimentos graves.

### Avisos de segurança adicionais

- Evite accionamentos acidentais. Certifique-se de que o gatilho está desligado antes de ligar o equipamento à bateria, levanta-lo ou transportá-lo. A pressão não intencional do dedo no gatilho pode causar situações de perigo.
- Desligue a bateria do equipamento antes de proceder a ajustes, trocar acessórios ou guardar equipamentos. O vácuo pode ser activado pela ferramenta ou uma ferramenta emparelhada. A ligação não intencional do equipamento com o botão ligado pode causar acidentes.
- Recarregue apenas com o carregador especificado pelo fabricante. Um carregador adequado para um tipo de bateria pode causar um incêndio se for utilizado com outra bateria.
- Utilize equipamentos apenas com baterias específicas. A utilização de outras baterias pode dar origem a ferimentos e a incêndio.
- Utilize as ferramentas eléctricas e acessórios ligados ao vácuo de acordo com estas instruções. A utilização das ferramentas eléctricas em aplicações diferentes daquelas para as quais foram concebidas poderá originar situações perigosas.
- Quando não utilizar a bateria, mantenha-a afastada de outros objectos metálicos, tais como cliques para papel, moedas, chaves, pregos, parafusos ou outros pequenos objectos metálicos que permitam fazer a ligação de um terminal para outro. O curto-circuito dos terminais de bateria pode causar queimaduras ou incêndio.

- *Em condições abusivas, pode derramar líquido da bateria, devendo evitar o contacto. Se tocar acidentalmente no líquido, lave bem com água. Se o líquido entrar em contacto com os olhos, consulte um médico. O líquido derramado da bateria pode causar irritação ou queimaduras.*
- *Não utilize uma bateria ou equipamento que esteja danificado ou modificado. As baterias danificadas ou modificadas podem dar origem a um comportamento imprevisível e resultar em incêndio, explosão ou ferimentos.*
- *Não exponha a bateria ou o equipamento a fogo ou temperatura excessiva. A exposição a fogo ou temperatura superior a 40 °C pode causar uma explosão.*
- *A manutenção deve ser efectuada por pessoal qualificado e só devem ser colocadas peças sobressalentes originais. Isso garante a manutenção da segurança do equipamento.*

## Regras de segurança específicas para extractores de poeira

- *O aparelho só pode ser utilizado por pessoas que estejam familiarizados com ele, receberam formação para utilizá-lo e que têm noção dos perigos inerentes.*
- *Quando recolher poeira com um valor limite de exposição, devem ser tomadas precauções para garantir uma ventilação adequada na sala se o ar de escape do aparelho for libertado na sala. Consulte as regulamentações nacionais correspondentes.*
- *O operador deve cumprir quaisquer regulamentações de segurança adequadas para os materiais que estão a ser processados.*
- *Não utilize a ferramenta para aspirar materiais combustíveis e explosivos, como carvão, grãos ou outros materiais combustíveis finos.*
- *Não utilize o equipamento para aspirar líquidos ou sujidade molhada*
- *Não utilize o equipamento em locais onde haja líquidos inflamáveis ou combustíveis.*
- *Não utilize para aspirar materiais perigosos, tóxicos ou cancerígenos, como amianto ou pesticidas, a menos que a aspiração do material esteja identificada de maneira específica neste manual de instruções como utilização aprovada.*
- *É provável que ocorram choques de electricidade estática em locais secos ou se a percentagem de humidade relativa for reduzida. Isto é apenas temporário e não afecta a utilização do extractor de poeiras.*
- *Para evitar uma combustão espontânea, esvazie a caixa de metal após cada utilização.*
- *Alguns tipos de madeira contêm conservantes que podem ser tóxicos. Quando trabalhar com estes materiais, tenha especial atenção para impedir a inalação e o contacto com a pele. Solicite e siga quaisquer informações de segurança disponíveis fornecidas pelo seu fornecedor de material.*
- *Não utilize o equipamento como escada de mão.*
- *Não coloque objectos pesados em cima do extractor de poeiras.*



**ATENÇÃO:** para reduzir o risco de incêndio, choque eléctrico e ferimentos:

- *Não recolha qualquer material que esteja a arder ou com fumo, como cigarros, fósforos ou cinzas quentes.*
- *Não utilize se o filtro não estiver instalado.*

## Riscos residuais

Apesar da aplicação dos regulamentos de segurança relevantes e da implementação de dispositivos de segurança, alguns riscos residuais não podem ser evitados. Estes riscos são os seguintes:

- *Danos auditivos.*
- *Risco de ferimentos causados por partículas voadoras.*
- *Perigos de saúde causados pela inalação da poeira.*
- *Risco de ferimentos pessoais devido a uma utilização prolongada.*

## GUARDE ESTAS INSTRUÇÕES

### Carregadores

Os carregadores da DEWALT não requerem ajuste e foram concebidos para uma operação tão fácil quanto possível.

### Segurança eléctrica

O motor eléctrico foi concebido apenas para uma voltagem específica. Verifique sempre se a voltagem da bateria corresponde à indicada na placa com os requisitos de alimentação. Além disso, certifique-se também de que a voltagem do seu carregador corresponde à da rede eléctrica.



Seu carregador de DEWALT é duplo isolado. Por conseguinte, não é necessária qualquer ligação à terra.

Se o cabo de alimentação estiver danificado, este deve ser substituído apenas pela DEWALT ou por uma organização de serviço autorizada.

### Utilizar uma extensão

Não deve ser utilizada qualquer extensão a menos que seja absolutamente necessário. Utilize uma extensão aprovada adequada para a potência da alimentação do seu carregador (consulte os **Dados técnicos**). O diâmetro mínimo do fio condutor é 1 mm<sup>2</sup>; o comprimento máximo da extensão é 30 m. Ao utilizar uma bobina de cabo, desenrole sempre o cabo na íntegra.

### Instruções de Segurança Importantes Para Todos os Carregadores de Baterias

- *Antes de utilizar o carregador, leia todas as instruções e sinais de aviso indicados no carregador, na bateria e no aparelho que utiliza a bateria.*



**ATENÇÃO:** perigo de choque. Não permita a entrada de líquidos no carregador. Pode ocorrer um choque eléctrico



**ATENÇÃO:** recomendamos a utilização de um dispositivo de corrente residual com uma corrente residual de 30mA ou menos.



**CUIDADO:** perigo de queimadura. Para reduzir o risco de lesões, carregue apenas baterias recarregáveis DEWALT. Outros tipos de baterias podem rebentar, causando lesões pessoais e danos.



**CUIDADO:** as crianças devem ser vigiadas, para garantir que não brincam com o aparelho.

**AVISO:** em determinadas condições, quando o carregador está ligado à fonte de alimentação, os contactos de carga expostos no interior do carregador podem entrar em

curto-circuito devido a material estranho. Os materiais estranhos condutores como, por exemplo, mas não limitado a, lâ de aço, folha de alumínio ou qualquer acumulação de partículas metálicas devem ser removidos dos orifícios do carregador. Desligue sempre o carregador da fonte de alimentação quando não estiver inserida uma bateria no respectivo compartimento. Desligue o carregador antes de proceder à limpeza.

- **NÃO carregue a bateria com quaisquer carregadores além dos especificados neste manual.** O carregador e a bateria foram concebidas especificamente para funcionarem em conjunto (consulte a tabela de bateria/carregador neste manual).
- **Estes carregadores foram concebidos para apenas para carregar baterias recarregáveis DEWALT.** Quaisquer outras utilizações podem resultar em incêndio, choque eléctrico ou electrocussão.
- **Não exponha o carregador a chuva ou neve.** A água que entra em uma ferramenta eléctrica aumentará o risco de choque eléctrico.
- **Quando desligar o carregador da corrente, puxe pela ficha e não pelo cabo.** Isto permite reduzir o risco de danos na ficha de alimentação eléctrica e do cabo.
- **Certifique-se de que o cabo está colocado num local onde não possa ser pisado, possa causar tropeções ou esteja sujeito a danos ou tensão.**
- **Não utilize uma extensão, a menos que seja estritamente necessário.** O uso de uma extensão inadequada pode resultar num incêndio, choque eléctrico ou electrocussão.
- **Não coloque objectos sobre o carregador nem o coloque em cima de uma superfície macia que possa bloquear as entradas de ventilação e causar calor interno excessivo.** Coloque o carregador num local afastado de fontes de calor. O carregador é ventilado através de ranhuras na parte superior e inferior da estrutura.
- **Não utilize o carregador se o cabo ou a ficha estiverem danificados**—substitua-os de imediato.
- **Não utilize o carregador se tiver sofrido um golpe brusco, se o deixar cair ou se ficar de algum modo danificado.** Leve-o para um centro de assistência autorizado.
- **Não desmonte o carregador; leve-o para um centro de assistência autorizado, no caso de ser necessário assistência ou reparação.** Uma nova montagem incorrecta pode resultar em choque eléctrico, electrocussão ou incêndio.
- **Desligue o carregador da tomada antes de proceder a qualquer trabalho de limpeza. Isto reduz o risco de choque eléctrico.** A remoção da bateria não reduz este tipo de risco.
- **NUNCA tente ligar 2 carregadores ao mesmo tempo.**
- **O carregador foi concebido para funcionar com uma potência eléctrica doméstica padrão de 230V. Não tente utilizá-lo com qualquer outro tipo de tensão.** Isto não se aplica ao carregador do automóvel.

### Carregar uma bateria (Fig. B)

1. Ligue o carregador numa tomada adequada antes de inserir a pilha.

2. Insira a bateria ❶ no carregador, certificando-se de que fica totalmente encaixada no carregador. O indicador luminoso vermelho (de carga) pisca repetidamente, indicando que o processo de carga foi iniciado.
3. A conclusão do processo de carga é indicado pelo indicador luminoso vermelho, que permanece ligado de maneira contínua. A bateria fica totalmente carregada e pode ser utilizada nesta altura ou pode deixá-la no carregador. Para retirar a bateria do carregador, prima o botão de libertação na bateria ❷.

**NOTA:** para assegurar o máximo desempenho e vida útil das baterias de íões de lítio, carregue a bateria totalmente antes de utilizar o produto pela primeira vez.

### Funcionamento do carregador

Consulte os indicadores abaixo para saber qual é o estado do processo de carga da bateria.

Indicadores de carga	
	em carga
	totalmente carregada
	retardação de calor/frio da bateria*

\*O indicador luminoso vermelho continua a piscar, mas acende-se um indicador luminoso amarelo durante esta operação. Quando a bateria atingir a temperatura adequada, o indicador luminoso amarelo desliga-se e o carregador continua o processo de carga.

O(s) carregador(es) compatível(is) não carrega uma bateria defeituosa. O carregador indica que a bateria está defeituosa ao não acender-se.

**NOTA:** isto pode também indicar que se trata de um problema no carregador.

Se o carregador indicar uma falha, leve o carregador e a bateria um centro de assistência autorizado para que sejam submetidos a um teste.

### Retardação de calor/frio

Quando o carregador detecta que uma bateria está demasiado quente ou fria, inicia automaticamente a retardação de calor/frio, interrompendo o processo de carga até a bateria atingir a temperatura adequada. Em seguida, o carregador muda automaticamente para o modo de carga. Esta função assegura a duração máxima da bateria.

Uma bateria fria fica carregada a uma velocidade mais lenta do que uma bateria quente. A bateria irá carregar a essa taxa mais lenta durante todo o ciclo de carga e não recupera a taxa de carga máxima, mesmo que a bateria aqueça.

O carregador DCB118 está equipado com uma ventoinha interna para arrefecer a bateria. A ventoinha liga-se automaticamente quando a ventoinha tem de ser arrefecida. Nunca utilize o carregador se a ventoinha não funcionar correctamente ou se as aberturas de ventilação estiverem obstruídas. Não permita a entrada de objectos estranhos no interior do carregador.

## Sistema de protecção electrónica

As baterias de iões de lítio XR foram concebidas com um Sistema de protecção electrónica que protege a bateria contra sobrecarga, sobreaquecimento ou descarga profunda.

O extractor de poeiras desliga-se automaticamente quando o Sistema de protecção electrónica é activado. Se isto ocorrer, coloque a bateria de iões de lítio no carregador até ficar totalmente carregada.

## Montagem na parede

Estes carregadores foram concebidos para montagem na parede ou para serem colocados numa mesa ou numa superfície de trabalho. Se forem montados numa parede, coloque o carregador perto de uma tomada eléctrica e afastado de cantos ou outras obstruções que possam impedir a circulação de ar. Utilize a parte de trás do carregador como base para a fixação dos parafusos de montagem na parede. Monte o carregador com firmeza com parafusos de placa de gesso (adquiridos em separado) a uma distância de pelo menos 25,4 mm com uma cabeça do parafuso com 7–9 mm de diâmetro, aparafusado em madeira a uma profundidade ideal de cerca de 5,5 mm do parafuso exposto. Alinhe as ranhuras na parte de trás do carregador com os parafusos expostos e insira-os por completo nas ranhuras.

## Instruções de limpeza do carregador



**ATENÇÃO: perigo de choque. Desligue o carregador da tomada de CA antes de proceder à limpeza.** A sujidade e gordura podem ser removidas a partir do exterior do carregador com um pano ou uma escova suave não metálica. Não utilize água ou outros produtos de limpeza. Nunca deixe entrar qualquer líquido dentro da ferramenta. Da mesma forma, nunca mergulhe qualquer peça da ferramenta num líquido.

## Baterias

### Instruções de segurança importantes para todas as baterias



**ATENÇÃO:** as baterias de DEWALT devem ser usadas apenas com produtos DEWALT.

Ao encomendar baterias sobresselentes, certifique-se de que inclui a referência do catálogo e a voltagem.

A bateria não irá estar totalmente carregada quando a retirar da embalagem pela primeira vez. Antes de utilizar a bateria e o carregador, leia as instruções de segurança abaixo. Em seguida, siga os procedimentos de carregamento indicados nas instruções.

### LEIA TODAS AS INSTRUÇÕES

- **Não carregue ou utilize baterias em ambientes explosivos, como, por exemplo, na presença de líquidos, gases ou poeiras inflamáveis.** A colocação ou remoção da bateria do carregador pode inflamar as poeiras ou os fumos.
- **Nunca force a entrada da bateria no carregador. Nunca modifique a bateria de modo a encaixá-la num carregador não compatível, porque pode romper, causando lesões pessoais graves.**

- Carregue as baterias apenas em carregadores DEWALT.
- **NÃO** salpique nem coloque a bateria dentro de água ou de outros líquidos.
- **Não armazene ou utilize a ferramenta em locais onde a temperatura possa ser inferior a 4 °C (tais como barracões ao ar livre ou construções de metal durante o Verão) ou se atingir ou exceder 40 °C (tais como barracões ao ar livre ou construções de metal durante o Verão).**
- **Não incinere a bateria, mesmo se esta estiver gravemente danificada ou completamente esgotada.** A bateria pode explodir se for exposta a uma chama. São produzidos vapores e materiais tóxicos quando as baterias de iões de lítio são queimadas.
- **Se o conteúdo da bateria entrar em contacto com a sua pele, lave imediatamente a área afectada com sabão suave e água.** Se o líquido da bateria entrar em contacto com os seus olhos, passe-os (abertos) por água durante 15 minutos ou até a irritação passar. Se for necessária assistência médica, o electrólito da bateria é composto por uma mistura de carbonatos orgânicos líquidos e sais de lítio.
- **O conteúdo das células de uma bateria aberta poderá causar irritação respiratória.** Respire ar fresco. Se os sintomas persistirem, procure assistência médica.



**ATENÇÃO:** risco de queimadura. O líquido da bateria poderá ser inflamável se for exposto a faíscas ou a uma chama.



**ATENÇÃO:** nunca tente abrir a bateria, seja qual for o motivo. Se a bateria estiver rachada ou danificada, não a insira no carregador. Não esmague, deixe cair nem danifique a bateria. Não utilize uma bateria ou um carregador que tenha sofrido um golpe brusco, uma queda, atropelamento ou danificada de algum modo (por exemplo, perfurada por um prego, atingida com um martelo ou pisada). Pode ocorrer um choque eléctrico ou electrocussão. As baterias danificadas devem ser devolvidas ao centro de assistência para reciclagem.



**ATENÇÃO: perigo de incêndio. Quando armazenar ou transportar a bateria, não deixe que objectos metálicos entrem em contacto com os terminais expostos da bateria.** Por exemplo, não coloque a bateria dentro de aventais, bolsos, caixas de ferramentas, caixas de kits de produtos, gavetas, etc., com pregos soltos, parafusos, chaves, etc.



**CUIDADO: quando não utilizar a ferramenta, deve colocá-la de lado numa superfície estável, de modo a que ninguém tropece nem sofra uma queda.** Algumas ferramentas com baterias grandes ficam na vertical dentro da bateria, mas podem ser facilmente derrubadas.

## Transporte



**ATENÇÃO: perigo de incêndio.** O transporte das pilhas pode dar origem a um incêndio se os terminais da pilha entrarem em contacto inadvertidamente com os materiais condutores. Quando transportar as pilhas, certifique-se de que os terminais da pilha estão protegidos e devidamente isolados de materiais que possam entrar em contacto com eles e causar um curto-circuito.

**NOTA:** as baterias de iões de lítio não devem ser colocadas em bagagem despachada.

As pilhas da DEWALT estão em conformidade com todas as regulamentações de expedição aplicáveis, de acordo com os padrões jurídicos e de indústria, que incluem as Recomendações da ONU sobre o transporte de mercadorias perigosas; disposições relativas a mercadorias perigosas da Associação do Transporte Aéreo Internacional (IATA), Regulamentações do código marítimo internacional para o transporte de mercadorias perigosas (IMDG) e o Acordo europeu relativo ao transporte rodoviário internacional de mercadorias perigosas (ADR). As pilhas de iões de lítio foram testadas de acordo com a secção 38,3 das Recomendações da ONU no que respeita ao Transporte de Mercadorias Perigosas: Manual de Ensaios e Critérios.

Na maioria dos casos, o envio de uma bateria DEWALT não terá de ser classificado como Material perigoso de Classe 9 totalmente regulado. Em geral, apenas os envios que contenham uma bateria de iões de lítio com uma taxa energética superior a 100 watt-horas (Wh) serão enviados como Classe 9 totalmente regulada. Todas as baterias de iões de lítio têm uma classificação de watt-horas assinalada na bateria. Além disso, devido às complexidades de regulamentação, a DEWALT não recomenda o envio de baterias de iões de lítio por transporte aéreo, independentemente da classificação de watt-horas. O envio de ferramentas com baterias (conjunto) enviado por transporte aéreo será isento se a classificação de watt-horas da bateria não for superior a 100 watts-horas.

Independentemente de uma expedição ser considerada isenta ou totalmente regulamentada, é da responsabilidade do expedidor consultar as mais recentes regulamentações para a embalagem, etiquetagem/marcação e exigências de documentação.

As informações indicadas nesta secção do manual são fornecidas de boa fé e acredita-se que são precisas aquando da elaboração do documento. No entanto, não é fornecida qualquer garantia, expressa ou implícita. É da responsabilidade do comprador garantir que as respectivas actividades estão em conformidade com as regulamentações aplicáveis.

**Transportar a bateria FLEXVOLT™**

A bateria DEWALT FLEXVOLT™ tem dois modos: **Utilização e transporte**.

**Modo de utilização:** Quando a bateria FLEXVOLT™ não está instalada ou está instalada num equipamento DEWALT de 18V, funciona como uma bateria de 18V. Quando a bateria FLEXVOLT™ está instalada num equipamento de 54V ou de 108V (duas baterias de 54V), funciona como uma bateria de 54V.

**Modo de transporte:** quando a tampa está montada na bateria FLEXVOLT™, isso significa que a bateria está no modo de transporte. Mantenha a tampa colocada quando transportar a bateria.

No modo Transporte, os conjuntos de células são desligados electricamente da bateria, o que dá origem a 3 baterias com uma

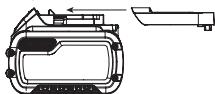

capacidade nominal de watt-hora (Wh) mais reduzida, em comparação com 1 bateria com uma capacidade nominal de watt-hora. Esta capacidade superior de 3 baterias com uma

capacidade nominal de watt-hora mais reduzida pode isentar a bateria de determinadas regras de transporte impostas às baterias de watt-hora de maior capacidade.

Por exemplo, a classificação Wh (watt-hora) de transporte pode indicar 3 x 36 Wh, o que significa 3 pilhas de 36 Wh cada.

Exemplo de marca de etiqueta de utilização e transporte



A classificação de Wh de utilização pode indicar 108 Wh (é necessário utilizar 1 pilha).

**Recomendações de armazenamento**

1. O melhor local de armazenamento será um local fresco e seco, afastado da luz directa do sol e de fontes de calor ou de frio. Para obter o máximo desempenho e a maior vida útil possíveis das baterias, guarde-as à temperatura ambiente quando não estiverem a ser utilizadas.
2. Para um armazenamento prolongado, é recomendável armazenar a bateria totalmente carregada num local fresco, seco e afastado do carregador para obter os melhores resultados.

**NOTA:** as baterias não devem ser armazenadas totalmente sem carga. É necessário recarregar a bateria antes de a utilizar.

**Etiquetas no carregador e na bateria**

Além dos símbolos indicados neste manual, os rótulos no carregador e na bateria podem apresentar os seguintes símbolos:



Leia o manual de instruções antes de utilizar este equipamento.



Consulte os **Dados técnicos** para ficar a saber o tempo de carregamento.



Não toque nos contactos com objectos condutores.



Não carregue baterias danificadas.



Não exponha o equipamento à água.



Mande substituir imediatamente quaisquer cabos danificados.



Carregue a bateria apenas com uma temperatura ambiente entre 4 °C e 40 °C.



Apenas para uso dentro de casa.



Desfaça-se da bateria de uma forma ambientalmente responsável.



Carregue as baterias da DEWALT apenas com os carregadores DEWALT concebidos para o efeito. O carregamento de baterias que não sejam as baterias específicas DEWALT com um carregador da DEWALT pode fazer com que rebentem ou dar origem a situações de perigo.



Não queime a bateria.



UTILIZAÇÃO (sem bolsa de transporte). Exemplo: a classificação de Wh indica 108 Wh (1 pilha com 108 Wh).



TRANSPORTE (com bolsa de transporte incorporada). Exemplo: a classificação de Wh indica 3 x 36 Wh (3 pilhas de 36 Wh).

## Tipo de bateria

Podem ser utilizadas as seguintes baterias: DCB181, DCB182, DCB183, DCB183B, DCB183G, DCB184, DCB184B, DCB184G, DCB185, DCB187, DCB189, DCBP034, DCBP034G, DCBP518, DCBP518G, DCB546, DCB547, DCB547G, DCB548, DCB549. Consulte **Dados técnicos** para obter mais informações.

## Conteúdo da embalagem

A embalagem contém:

- 1 Extractor de poeira universal
- 1 Bico
- 1 Ventosa
- 1 Alça de transporte
- 1 Gancho de correia
- 1 Adaptador com bocal de polvilhamento graduado
- 1 Parafuso
- 1 Carregador
- 1 Pilha de iões de lítio (modelos C1, D1, E1, G1, H1, L1, M1, P1, Q1, S1, T1, U1, X1, Y1, Z1).
- 2 Pilhas de iões de lítio (modelos (C2, D2, E2, G2, H2, L2, M2, P2, Q2, S2, T2, U2, X2, Y2, Z2).
- 3 Pilhas de iões de lítio (modelos C3, D3, E3, G3, H3, L3, M3, P3, Q3, S3, T3, U3, X3, Y3, Z3).
- 1 Manual de instruções

**NOTA:** as baterias, carregadores e caixas de transporte não são incluídas com os modelos N. As baterias e carregadores não são incluídas com os modelos NT. Os modelos B incluem baterias Bluetooth®.

**NOTA:** a marca Bluetooth® e os logótipos são marcas registadas propriedade da Bluetooth®, SIG, Inc. e qualquer utilização de tais marcas pela DeWALT é fornecida sob licença. Outras marcas ou nomes comerciais são propriedade dos respectivos proprietários.

- Verifique se o extractor de poeiras, as peças ou os acessórios apresentam danos que possam ter ocorrido durante o transporte.
- Leve o tempo necessário para ler atentamente e compreender todas as instruções neste manual antes de utilizar o equipamento.

## Marcas no extractor de poeiras

O extractor de poeiras apresenta os seguintes símbolos:



Leia o manual de instruções antes de utilizar este equipamento.

## Posição do código de data (Fig. I)

O código da data de produção **17** consiste num ano de 4 dígitos, seguido de uma semana de 2 dígitos e é alargado por um código de fábrica de 2 dígitos.

## Descrição (Fig. A, E, L)



**ATENÇÃO:** nunca modifique o extractor de poeiras ou qualquer um dos respectivos componentes. Tal poderia resultar em danos ou ferimentos.

- |                                                      |                                                                          |
|------------------------------------------------------|--------------------------------------------------------------------------|
| 1 Compartimento da bateria                           | 9 LED                                                                    |
| 2 Patilha de libertação da bateria                   | 10 Alça de transporte                                                    |
| 3 Caixa de recolha de poeiras                        | 11 Ganchos para a alça de transporte                                     |
| 4 Botões de libertação da caixa de recolha de poeira | 12 Aspirador plano                                                       |
| 5 Mecanismo de limpeza com filtro                    | 13 Ventosa (Fig. E)                                                      |
| 6 Tubo do extractor de poeiras                       | 23 Comando remoto da Wireless Tool Control™ (acessório opcional N547456) |
| 7 Botão de três posições                             | 25 Tag de ferramenta DeWALT Bluetooth® (acessório opcional DCE041)       |
| 8 Botão de emparelhamento Tool Control™ sem fio      |                                                                          |

## Utilização Adequada

O extractor de poeiras sem fio DWH161 pode ser utilizado para operações móveis para aspirar poeiras secas, não combustíveis. Apenas para uso dentro de casa.

**NÃO** utilize a ferramenta em ambientes húmidos ou na presença de gases ou líquidos inflamáveis.

**NÃO** recolha materiais que apresentem o risco de explosão, fluorescentes ou de combustão, materiais inflamáveis, gases ou outras substâncias perigosas.

**NOTA:** este produto NÃO deve ser utilizado para a filtragem de agentes patogénicos, por exemplo, a Covid-19. Siga todas as orientações locais, estatais e federais sobre práticas gerais de limpeza.

**NOTA:** Este equipamento é adequado para uso profissional e comercial, por exemplo, hotéis, escolas, hospitais, fábricas, lojas, escritórios, empresas de aluguer e em estaleiros.

- Esta máquina não deve ser utilizada por pessoas (incluindo crianças) que sofram de capacidades físicas, sensoriais ou mentais reduzidas, falta de experiência e conhecimentos.
- As crianças deverão ser vigiadas para que não mexam no aparelho.

## MONTAGEM E AJUSTES



**ATENÇÃO:** para reduzir o risco de ferimentos graves, desligue o extractor de poeiras e retire a bateria antes de efectuar quaisquer ajustes ou de retirar/instalar dispositivos complementares ou acessórios. Um accionamento acidental da ferramenta pode causar ferimentos.



**ATENÇÃO:** utilize apenas baterias e carregadores DeWALT.



## Inserir e retirar a bateria do extractor de poeira (Fig. B)

**NOTA:** para obter os melhores resultados, certifique-se de que a bateria ❶ está totalmente carregada antes de a utilizar.

### Inserir a bateria no extractor de poeiras

1. Alinhe a bateria ❶ com as calhas no interior do extractor de poeiras (Fig. B).
2. Deslize a bateria até encaixar com firmeza no extractor de poeiras e ouvir o som de encaixe no respectivo local.

### Retirar a bateria do extractor de poeiras

1. Prima a patilha de libertação ❷ e puxe a bateria com firmeza do extractor de poeiras.
2. Insira a bateria no carregador, tal como descrito na secção do carregador indicada neste manual.

## Baterias para o indicador do nível de combustível (Fig. B)

Algumas baterias DEWALT incluem um indicador de nível de combustível, composto por três indicadores luminosos LED verdes que indicam o nível de carga restante na bateria.

Para activar o indicador do nível de combustível, prima e mantenha premido o botão do indicador do nível de combustível ❶. Uma combinação dos três indicadores luminosos LED verdes acende-se, indicando o nível da carga restante. Se o nível da carga na bateria for inferior ao limite utilizável, o indicador do nível de combustível não se acende e é necessário voltar a carregar a bateria.

**NOTA:** o indicador do nível de combustível é apenas uma indicação da carga restante na bateria. Não indica o funcionamento da ferramenta e está sujeito a variações, com base nos componentes do produto, temperatura e aplicação do utilizador final.

## Fixar a alça de transporte (Fig. C)

O sistema de extracção de poeiras inclui uma alça de transporte ❶ que pode encaixar nos ganchos para a alça de transporte ❷, como indicado na Fig. C.

## Fixar o bico (Fig. A)

- Para fixar o bico ❶ no tubo do extractor de poeiras ❷, insira a extremidade do tubo do extractor de poeiras na extremidade aberta do acessório com um movimento de torção até ficar apertado.

**NOTA:** a mangueira de extracção de poeiras não é compatível com os conectores AirLock®.

- Para retirar o bico, segure na mangueira de extracção de poeiras e puxe o acessório com um movimento de torção.

## Instalação do gancho de correia (Fig. K)



**ATENÇÃO:** para reduzir o risco de ferimentos graves, desligue o extractor de poeiras e retire a bateria antes de efectuar quaisquer ajustes ou de retirar/instalar dispositivos complementares ou acessórios. Um arranque accidental pode causar ferimentos.



**ATENÇÃO:** para reduzir o risco de ferimentos graves, utilize o gancho da correia da ferramenta APENAS para fixar o extractor de poeiras num cinto de trabalho. NÃO utilize o gancho da correia para amarrar ou prender a ferramenta a uma pessoa ou objecto durante a utilização. NÃO suspenda o extractor de poeiras ou pendure objectos no gancho da correia.



**ATENÇÃO:** para reduzir o risco de ferimentos, certifique-se de que o parafuso que prende o gancho da correia está fixo.

**IMPORTANTE:** quando montar ou substituir o gancho da correia ❶, utilize apenas o parafuso ❷ fornecido para o efeito. Certifique-se de que o parafuso fica bem apertado.

Se não for necessário utilizar o gancho, pode removê-lo do extractor de poeiras.

## Fixar a ventosa no extractor de poeiras (Fig. E)



**ATENÇÃO:** utilize este acessório apenas com extractores de poeiras recomendados pela DEWALT. Para obter mais informações sobre extractores de poeiras da DEWALT compatíveis com este acessório, contacte o seu revendedor local ou visite [www.dewalt.com](http://www.dewalt.com).

Empurre o bocal do tubo de extracção de poeiras ❶ para dentro do ponto de ligação ❷ até ficar apertado.

## Fixar a ventosa numa superfície vertical ou horizontal (Fig. F, G)

A ventosa ❶ pode ser fixada numa superfície vertical ou horizontal.

1. Quando fixar a ventosa com firmeza no extractor de poeiras, ligue o extractor de poeiras.
2. Encoste a ventosa no chão ou parede e carregue com firmeza para fixar a ventosa na superfície.

## Retirar a ventosa de uma superfície



**ATENÇÃO:** NÃO desligue o extractor de poeiras antes de remover a ventosa da superfície, como indicado nas instruções. Se desligar o extractor de poeiras antes de retirar a ventosa, esta pode cair da superfície e causar ferimentos.

Para retirar a ventosa ❶ da superfície à qual está fixada, levante a ponta com a mão. Não puxe pelo cabo para retirá-la.

## Substituindo a pilha de botão no controle remoto opcional N547456 (Fig. L)



**PERIGO: NÃO INGIRA A BATERIA; RISCO DE QUEIMADURAS QUÍMICAS.** Este produto contém uma bateria tipo moeda/botão. Se a bateria tipo moeda/botão for engolida, pode causar queimaduras internas graves em apenas 2 horas e pode levar à morte.



**AVISO: MANTENHA AS BATERIAS NOVAS E USADAS FORA DO ALCANCE DAS CRIANÇAS.** Se o compartimento da bateria não fechar com segurança, pare de usar o produto e

mantenha-o longe das crianças. Se você acha que as baterias podem ter sido engolidas ou colocadas dentro de qualquer parte do corpo, procure atendimento médico imediatamente.



**AVISO: AO SUBSTITUIR A BATERIA, SUBSTITUA-A POR UMA DO MESMO TIPO OU EQUIVALENTE CR2032.**

Observe a polaridade correta (+ e -) ao substituir as baterias. Não armazene ou carregue baterias de modo que objetos de metal possam entrar em contato com os terminais expostos da bateria.



**AVISO: CERTIFIQUE-SE DE QUE A SUBSTITUIÇÃO DA CÉLULA TIPO MOEDA SEJA REALIZADA CORRETAMENTE. Existe o risco de explosão.**

- **Ao substituir a bateria, substitua-a por uma do mesmo tipo ou equivalente CR2032.** Não use nenhuma outra pilha tipo moeda ou outra forma de alimentação elétrica.
- **NÃO tente recarregar a bateria de célula tipo moeda e não cause curto-circuito na bateria de célula tipo moeda.** A bateria de célula tipo moeda pode vazar, explodir, pegar fogo e causar ferimentos.
- **NÃO superaqueça a célula tipo moeda ou jogue-a no fogo.** A célula tipo moeda pode vazar, explodir, pegar fogo e causar ferimentos.
- **NÃO danifique a pilha tipo moeda e não a desmonte.** A célula tipo moeda pode vazar, explodir, pegar fogo e causar ferimentos.
- **NÃO permita que pilhas danificadas entrem em contato com água.** O vazamento de lítio pode se misturar com a água para criar hidrogênio, o que pode causar incêndio, explosão ou ferimentos pessoais.
- **NÃO descarte a bateria de botão junto com o lixo doméstico normal.** Entre em contato com o departamento de descarte de lixo local para descartar o dispositivo/baterias de acordo com as leis e regulamentos locais aplicáveis.
- **Remova e descarte corretamente as células tipo moeda drenadas.** A célula tipo moeda drenada pode vazar e danificar o produto ou causar ferimentos pessoais.
  1. No compartimento da bateria na parte de trás da unidade, aperte o parafuso **21** para a esquerda para removê-lo. O parafuso permanece apertado no compartimento.
  2. Pressione a patilha do compartimento da bateria e puxe para abri-lo.
  3. Insira a bateria em forma de moeda **22** de acordo com o diagrama na área da bateria em forma de moeda.
  4. Volte a colocar o compartimento da bateria, insira o parafuso e aperte-o.

## FUNCIONAMENTO

### Instruções de utilização



**ATENÇÃO:** cumpra sempre as instruções de segurança e os regulamentos aplicáveis.



**ATENÇÃO:** para reduzir o risco de ferimentos graves, desligue o extractor de poeiras e retire a bateria antes de efectuar quaisquer ajustes ou de retirar/instalar dispositivos complementares ou acessórios.

Um accionamento acidental da ferramenta pode causar ferimentos.

### Posição correcta das mãos (Fig. D, F)



**ATENÇÃO:** para reduzir o risco de ferimentos graves, utilize **SEMPRE** a ferramenta com as suas mãos na posição correcta (exemplificada na figura).



**ATENÇÃO:** para reduzir o risco de ferimentos graves, segure **SEMPRE** a ferramenta com segurança, antecipando uma reacção súbita por parte da mesma.

Se for utilizado como extractor de poeiras autónomo, para colocar as mãos correctamente, deve colocar uma mão no acessório.

### Utilizar o extractor de poeiras (Fig. A, E, L)

- Antes de utilizar o extractor de poeiras universal, verifique se o filtro está instalado e a caixa do filtro bem apertada.
- Não utilize filtros danificados. Substitua os filtros danificados de imediato.
- Respeite os regulamentos/leis nacionais aplicáveis sobre como manusear tipos de poeira nocivos.
  1. Insira o acessório adequado na mangueira do extractor de poeiras **6**.
  2. Insira a bateria **1**.
  3. Para ligar o extrator de pó, pressione o interruptor de três posições **7** para a posição On (I) ou pressione o botão **24** uma vez no controle remoto conectado. cada clique permitirá que o extrator de poeira altere o status entre ligado e desligado.
  4. Para utilizar o equipamento no modo Controlo da ferramenta sem fios, coloque o botão de três posições na posição Controlo da ferramenta sem fios (**8**). Uma vez emparelhado, o gatilho da ferramenta conectada ou o botão **24** do controle remoto controlará o aspirador de pó.
 

**NOTA:** consulte **Emparelhar o extractor de poeiras com uma ferramenta através do Tool Control sem fios** para utilizar o extractor de poeiras com uma ferramenta equipada com o sistema Tool Control sem fios.
  5. Quando terminar, para desligar o extractor de poeiras pressione o interruptor de três posições para a posição Desligado (O) ou liberte o gatilho da ferramenta equipada com o sistema Tool Control sem fios. Pressionar o botão **24** uma vez no controle remoto conectado também pode desligar o aspirador de pó.

### Emparelhar o extractor de poeiras com uma ferramenta através do modo Controlo da ferramenta sem fios (Fig. A, H, L)



**CUIDADO:** quando o aspirador de pó está sendo controlado por uma ferramenta elétrica emparelhada ou controle remoto, ele pode iniciar ou parar sem aviso.

### Emparelhar com um comando remoto ou um controlo de ferramenta sem fios da DEWALT

1. Coloque o botão de três posições **7** na posição Controlo da ferramenta sem fios (**8**).

2. Pressione e segure o botão de emparelhamento do Wireless Tool Control™ **8** no DWH161 e puxe o gatilho na ferramenta equipada com o Wireless Tool Control™ ou pressione o botão **24** no controle remoto (Fig L, item **23** \*acessório opcional) ao mesmo tempo.
3. O LED **9** acende-se de maneira fixa, a indicar que o emparelhamento foi efectuado com sucesso.  
**NOTA:** só pode ser emparelhado um transmissor com o modelo DWH161 de cada vez. Se a unidade já estiver emparelhada, o transmissor anterior é substituído.

### Desemparelhar com um comando remoto ou ferramenta equipada com Controlo da ferramenta sem fios

- Prima e mantenha premido o botão de emparelhamento de Controlo da ferramenta sem fios **8** no modelo DWH161 e puxe o gatilho na ferramenta equipada com Controlo da ferramenta sem fios ou prima o botão no comando remoto em simultâneo (Fig L, item **23** \*acessório opcional).
- O LED **9** pisca lentamente, a indicar que o desemparelhamento foi efectuado com sucesso.

#### PADRÃO DE FLASH DE LED

No modo de emparelhamento	— — — — —
Nenhum dispositivo está emparelhado	— — — — —
O dispositivo foi emparelhado com sucesso	—————

### Mecanismo de limpeza com filtro

A potência de aspiração dependente do estado do filtro. Por conseguinte, é necessário limpar o filtro com regularidade.

O mecanismo de limpeza do filtro é uma funcionalidade que utiliza o motor no extractor de poeiras para forçar a saída de ar através do filtro. Consulte **Esvaziar a caixa de recolha de poeira** para saber como utilizá-la correctamente.

### Esvaziar a caixa de recolha de poeira

(Fig. I, J)

**⚠ ATENÇÃO:** o aspirador contém partículas de pó que são um risco para a saúde. Os procedimentos necessários para esvaziar e efectuar a manutenção, incluindo a eliminação dos colectores de pó, devem ser efectuados apenas por profissionais. É necessário utilizar equipamento de protecção adequado. Não utilize o aspirador sem o sistema de filtro completo instalado. Caso contrário, pode pôr em causa a sua saúde.

**⚠ ATENÇÃO:** use uma protecção ocular e uma máscara contra o pó aprovadas ao efectuar este procedimento.

**⚠ CUIDADO:** não limpe com água ou ar comprimido.

A caixa de recolha de poeira **3** deve ser esvaziada de imediato se reparar que o desempenho diminuiu consideravelmente.

1. Pressione os botões de libertação da caixa de recolha de poeiras **4** e retire a caixa de recolha de poeiras do sistema de extracção de poeiras. Depois de retirar o mecanismo de engate do sistema de extracção de poeiras, a união superior também é libertada, permitindo a remoção total da caixa de recolha de poeiras.

2. Para esvaziar a caixa de recolha de poeiras **3** posicione-a em cima de um recipiente adequado para guardar a poeira aí contida. Levante a patilha de libertação **18** para abrir a caixa de recolha de poeiras, separando a caixa da tampa. Se tocar ligeiramente na caixa de recolha de poeira, a poeira presa no filtro será também removida. Quando a tampa e a caixa do filtro estiverem vazios, volte a montá-los, certificando-se de que a patilha de libertação **18** está bem fixa. Consulte a Fig. J.
3. Para montar novamente a caixa de recolha de poeira no sistema de extracção de poeira, insira o perfil redondo da união superior no encaixe do sistema de extracção de poeira. Rode a caixa de recolha de poeira para que os botões de libertação encaixem no respectivo local. Consulte a Fig. I.
4. Com a caixa de recolha de poeiras devidamente instalada, pressione o mecanismo de limpeza do filtro **5** e ligue o extractor de poeiras. Aguarde até que o sistema funcione durante 5 segundos e depois liberte o gatilho. Este procedimento deve ser efectuado sempre que esvaziar a caixa de recolha de poeiras.

### Transportar o extractor de poeiras

**⚠ ATENÇÃO:** o arranque acidental durante o transporte pode ser perigoso. Transporte sempre os produtos sem as baterias instaladas. Consulte a secção **Baterias, Transporte** neste manual para obter mais informações.

**⚠ ATENÇÃO:** depois de transportá-las, verifique se a ferramenta e as baterias apresentam danos antes de utilizá-las.

### Armazenar o extractor de poeiras

**⚠ ATENÇÃO:**

- a) Esvazie a caixa e recolha de poeiras antes de armazenar o extractor de poeiras.
- b) Transporte sempre o extractor de poeiras sem as baterias instaladas!
- c) Guarde a ferramenta e as baterias num local fresco e seco, se possível.
- d) Armazene a ferramenta e as baterias num local onde não possam ser acedidas por crianças ou pessoas não autorizadas.
- e) Se a ferramenta e as baterias estiverem armazenadas durante um período prolongado, verifique se apresentam danos.
- f) Consulte a secção **Baterias, Transporte** deste manual para obter mais informações.

### MANUTENÇÃO

**⚠ ATENÇÃO:** para reduzir o risco de ferimentos graves, desligue o extractor de poeiras e retire a bateria antes de efectuar quaisquer ajustes ou de retirar/instalar dispositivos complementares ou acessórios. Um accionamento acidental da ferramenta pode causar ferimentos.

O carregador e a bateria não são passíveis de reparação.

**NOTA:** a limpeza e manutenção do usuário não devem ser feitas por crianças.

## Substituir o conjunto do filtro filtrante da caixa de recolha de poeira (Fig. I, J)

 **ATENÇÃO:** use uma protecção ocular e uma máscara contra o pó aprovadas ao efectuar este procedimento.

 **ATENÇÃO:** substitua os filtros danificados de imediato.

**NOTA:** o filtro deve ser substituído após cada 350 ciclos de esvaziamento da caixa do filtro de cheio a vazio.

1. Pressione os botões de libertação da caixa de recolha de poeiras **4** e retire a caixa de recolha de poeiras do sistema de extracção de poeiras. Depois de retirar o mecanismo de engate do sistema de extracção de poeiras, a união superior também é libertada, permitindo a remoção total da caixa de recolha de poeiras.
2. Deite fora a caixa de recolha de poeiras **3** e substitua-a por uma nova caixa de filtro.
3. Volte a montar a caixa de recolha de poeira no sistema de extracção de poeira. Insira primeiro o perfil redondo da união superior no encaixe do sistema de extracção de poeira. Rode a caixa de recolha de poeira para que os botões de libertação encaixem no respectivo local.

## Lubrificação

O extractor de poeiras não necessita de lubrificação adicional.

## Limpeza

 **ATENÇÃO:** não utilize um sistema de pulverização, lava-jacto de pressão ou água corrente para limpar o colector.

 **ATENÇÃO:** use uma protecção ocular e uma máscara contra o pó aprovadas ao efectuar este procedimento.

 **ATENÇÃO:** não utilize uma escova para limpar o colector de poeiras ou o filtro.

 **ATENÇÃO:** nunca utilize dissolventes ou outros químicos abrasivos para limpar as peças não metálicas da ferramenta. Estes químicos poderão enfraquecer os materiais utilizados nestas peças. Utilize um pano humedecido apenas com água e sabão suave. Nunca deixe entrar qualquer líquido para dentro da ferramenta. Da mesma forma, nunca mergulhe qualquer peça da ferramenta num líquido.

Durante o uso intensivo, o colector de poeiras pode ficar obstruído com poeira. Consulte **Substituir o conjunto do filtro da caixa de recolha de poeira**, em **Manutenção**.

Para efectuar a limpeza e a manutenção de modo a evitar a exposição do pessoal de manutenção e outras pessoas a quaisquer perigos, use equipamento de protecção individual. Limpe a área de manutenção para evitar a saída de substâncias perigosas.

## Acessórios opcionais

 **ATENÇÃO:** uma vez que apenas foram testados com este produto os acessórios disponibilizados pela DEWALT,

a utilização de outros acessórios com este extractor de poeiras pode ser perigosa. Para reduzir o risco de ferimentos, apenas deverão ser utilizados acessórios recomendados pela DEWALT com este produto.

O filtro de substituição (N703592) está disponível como acessório a um custo adicional.

Comando remoto da Wireless Tool Control™ (acessório opcional N547456).

Consulte o seu revendedor para obter mais informações sobre os acessórios apropriados.

## Etiqueta da ferramenta DEWALT Bluetooth® pronta (Fig. K)

### Acessório opcional

 **ATENÇÃO:** leia o manual de instruções da etiqueta da ferramenta DEWALT Bluetooth®.

 **ATENÇÃO:** desligue o extractor de poeiras e retire a bateria antes de instalar a etiqueta da ferramenta DEWALT Bluetooth®.

 **ATENÇÃO:** quando instalar ou substituir a etiqueta da ferramenta DEWALT Bluetooth®, utilize apenas os parafusos fornecidos. Certifique-se de que os parafusos ficam bem apertados.

O extractor de poeiras tem furos de montagem **19** para instalar uma etiqueta de ferramenta Bluetooth® DEWALT (acessório opcional DCE041) **25**. Utilize apenas os fixadores originais fornecidos com a etiqueta de identificação. Para instalar a etiqueta, é necessário uma ponta de broca T15 (Torx). A etiqueta da ferramenta DEWALT foi concebida para rastrear e localizar ferramentas eléctricas profissionais, equipamento e máquinas através da aplicação Tool Connect™ da DEWALT. Para uma instalação adequada da etiqueta da ferramenta DEWALT, consulte o manual da Etiqueta da ferramenta DEWALT.

## Proteger o meio ambiente

 Recolha separada. Os produtos e baterias indicados com este símbolo não devem ser eliminados em conjunto com resíduos domésticos comuns.

 Os produtos e as baterias contêm materiais que podem ser recuperados ou reciclados, o que reduz a procura de matérias-primas. Recicle o equipamento eléctrico de acordo com as disposições locais. Estão disponíveis mais informações em [www.2helpU.com](http://www.2helpU.com).

## Bateria recarregável

Esta bateria de longa duração tem de ser recarregada quando deixar de produzir energia suficiente nas tarefas que anteriormente eram realizadas com facilidade. No fim da sua vida útil, elimine-a com o devido respeito pelo meio ambiente:

- Quando utilizar o equipamento, aguarde até a pilha ficar totalmente gasta e depois retire-a do extractor de poeiras.
- As baterias de iões de lítio são recicláveis. Entregue-as ao seu fornecedor ou coloque-as num ecoporto. As baterias recolhidas serão recicladas ou eliminadas correctamente.

# YLEISKÄYTTÖINEN PÖLYNPOISTOLAITE

## DWH161

### Onnittelut!

Olet valinnut DeWALT-pölynpoistolaitteen. Monien vuosien kokemus, huolellinen tuotekehitys ja innovaatiot tekevät DeWALT-työkaluista luotettavia kumppaneita ammattilaisille.

### Tekniset tiedoissa

		DWH161
Jännite	V <sub>DC</sub>	18
Tyyppi		1
Akkutyyppi		Li-Ion
Maksimivirtausnopeus	L/s	9
Maksimialipaine	kPa	9,5
Letkun halkaisija	mm	26
Letkun pituus	m	1,0
Paino (ilman akkupakkausta)	kg	1,65
Wireless Tool Control™ -lähetin (valinnainen lisävaruste)		N547456
Jännite	V <sub>DC</sub>	3
Akkutyyppi		CR2032
Taajuusalue	MHz	433
Maksimiteho (EIRP)	mW	0,03
Äänitaso standardin EN60335-2-69 mukaan:		
L <sub>PA</sub> (äänenpainetaso)	dB(A)	66,3
L <sub>WA</sub> (äänitehotaso)	dB(A)	82,5
K (määritetyn äänitason epävarmuus)	dB(A)	1,5

Tärinän kokonaisarvo ah, jolle käsi/käsivarsi altistuu, ja mittausten epävarmuus K määritetään standardin ISO 5349-1 mukaisesti, kun laite toimitetaan nimellisjännitteellä.

ah = < 2,5 m/s<sup>2</sup>, K = 0,06 m/s<sup>2</sup>.

### EU-yhdenmukaisuusilmoitus

#### Konedirektiivi ja radiolaitedirektiivi



#### Yleiskäyttöinen pölynpoistolaite

##### DWH161

DeWALT vakuuttaa, että nämä tuotteet täyttävät seuraavat määräykset:

2006/42/EU, EN60335-1:2012 + A11:2014 + A13:2017; EN60335-2-69:2012.

Nämä tuotteet täyttävät direktiivin 2014/53/EY ja 2011/65/EY vaatimukset. Saat lisätietoja ottamalla yhteyden DeWALTiin. Osoitteet näkyvät käyttöohjeen takasivulla.

Allekirjoittaja vastaa **Teknisistä tiedoista** ja antaa tämän vakuutuksen DeWALTin puolesta.

Markus Rompel  
Tekniikan varajohtaja, PTE Europe  
DeWALT, Richard-Klinger-Strasse 11,  
65510, Idstein, Germany  
01.12.2022



**VAROITUS:** Loukkaantumisen riskin vähentämiseksi lue tämä käyttöohje.

### Määritelmät: Turvallisuusohjeet

Alla näkyvät selitykset liittyvät turvallisuuteen. Lue käyttöohje ja kiinnitä huomiota näihin symboleihin.



**VAARA:** Ilmaisee, että on olemassa **hengen- tai vakavan henkilövahingon vaara**.



**VAROITUS:** Ilmoittaa, että on olemassa **hengen- tai vakavan vaaran mahdollisuus**.



**HUOMIO:** Tarkoittaa mahdollista vaaratilannetta. Ellei tilannetta korjata, saattaa aiheutua **lievä tai keskinkertainen loukkaantuminen**.

**HUOMAUTUS:** Viittaa menettelyyn, joka ei **välttämättä aiheuta henkilövahinkoa mutta voi aiheuttaa omaisuusvahingon**.



Sähköiskun vaara.



Tulipalon vaara.

### TÄRKEÄT TURVALLISUUSOHJEET

#### TALLENNA KAIKKI VAROITUKSET JA OHJEET MYÖHEMPÄÄ TARVETTA VARTEN

#### LUE KAIKKI OHJEET ENNEN TÄMÄN LAITTEEN KÄYTTÖÄ

Tavallisia varotoimia tulee noudattaa aina tämän laitteen käytön aikana, mukaan lukien seuraavat:



**VAROITUS:** Käyttäjille on annettava riittävä koulutus tämän pölynpoistolaitteen käyttöön liittyen.



**VAROITUS:** Tulipalo-, henkilövahinko- ja sähköiskuvaaran välttämiseksi:

- Älä jätä laitetta ilman valvontaa, kun pölynpoistolaite on ulottumattomissa tai näköalueen ulkopuolella. Irrota akku, kun laitetta ei käytetä ja ennen sen huoltoa.
- Älä anna kenenkään leikkiä laitteella. Tarkka huomio on tarpeen, kun sitä käytetään lähellä lapsia.

Akkua				Laturit/Latausajat (minuutteina).***									
Kat. #	V <sub>DC</sub>	Ah	Paino (kg)	DCB104	DCB107	DCB112/ DCB1102	DCB113	DCB115/ DCB1104	DCB116	DCB117	DCB118	DCB132	DCB119
DCB546	18/54	6,0/2,0	1,08	60	270	170	140	90	80	40	60	90	X
DCB547/G	18/54	9,0/3,0	1,46	75*	420	270	220	135*	110*	60	75*	135*	X
DCB548	18/54	12,0/4,0	1,46	120	540	350	300	180	150	80	120	180	X
DCB549	18/54	15,0/5,0	2,12	125	730	450	380	230	170	90	125	230	X
DCB181	18	1,5	0,35	22	70	45	35	22	22	22	22	22	45
DCB182	18	4,0	0,61	60/40**	185	120	100	60	60/45**	60/40**	60/40**	60	120
DCB183/B/G	18	2,0	0,40	30	90	60	50	30	30	30	30	30	60
DCB184/B/G	18	5,0	0,62	75/50**	240	150	120	75	75/60**	75/50**	75/50**	75	150
DCB185	18	1,3	0,35	22	60	40	30	22	22	22	22	22	40
DCB187	18	3,0	0,54	45	140	90	70	45	45	45	45	45	90
DCB189	18	4,0	0,54	60	185	120	100	60	60	60	60	60	120
DCBP034/G	18	1,7	0,32	27	82	50	40	27	27	27	27	27	50
DCBP518/G	18	5,0	0,75	50	240	150	120	75	60	50	50	75	150

\*Päivämääräkoodi 201811475B tai myöhempi

\*\*Päivämääräkoodi 201536 tai myöhempi

\*\*\*Akkujen latausaikamatriisi on ainoastaan viitteellinen; latausajat vaihtelevat lämpötilan ja akkujen kunnon mukaan.

- Tätä laitetta saa käyttää VAIN ohjekirjan ohjeiden mukaisesti. Käytä ainoastaan suositeltuja lisäosia ja lisävarusteita.
- Älä käytä tätä laitetta, jos siinä esiintyy toimintahäiriöitä. Jos laite ei toimi oikein, se on pudotettu, vaurioitunut, jätetty ulos tai pudotettu veteen, palauta se huoltopalveluun.
- Älä käsittele laitetta märillä käsillä.
- Älä aseta mitään esineitä laitteen aukkoihin. Älä käytä laitetta, jos joku aukoista on tukossa; pidä puhtaana pölystä, nukasta, hiuksista ja kaikesta muusta, joka saattaa pienentää ilmavirtaa.
- Pidä hiukset, löysät vaatteet, sormet ja kaikki kehonosat kaukana aukoista ja liikkuvista osista.
- Kytke kaikki ohjaimet pois päältä ja irrota laite virtalähteestä.
- Ole erityisen huolellinen portaita puhdistessa.
- Käytä henkilösuojavarusteita. Käytä aina suojalaseja. Hengityssuojaimen, liukumattomien turvajalkineiden, kypärän ja kuulonsuojaimen käyttäminen vähentää henkilövahinkojen vaaraa.
- Käyttäessäsi pölynpoistolaitetta pysy valppaana, keskity työhön ja käytä tervettä järkeä. Älä käytä tätä pölynpoistolaitetta ollessasi väsynyt tai alkoholin, huumeiden tai lääkkeiden vaikutuksen alaisena. Hetken tarkkaamattomuus pölynpoistolaitetta käytettäessä saattaa johtaa vakavaan loukkaantumiseen.

## Lisäturvavaroitukset

- Estä tahaton käynnistäminen. Varmista, että virta on katkaistu käyttökytkimellä, ennen kuin liität laitteen akkuun, nostat laitteen tai kuljetat sitä. Mikäli laite kytketään vahingossa

päälle pitäessä somea liipaisimella, seurauksena voivat olla vaaratilanteet.

- Irrota akku laitteesta, ennen kuin suoritat säätöjä, vaihdat tarvikkeita tai siirät laitteen varastoitavaksi. Kauko-ohjain tai yhdistetty työkalu voi aktivoida imun. Jos laite kytketään virtalähteeseen sen kytkimen ollessa päällä, seurauksena voivat olla onnettomuudet.
- Lataa vain valmistajan määrittämällä laturilla. Laturi, joka on sopiva yhden tyyppiselle akulle, voi aiheuttaa tulipalon vaaran, jos sitä käytetään toisen tyyppisellä akulla.
- Käytä laitteissa ainoastaan kyseiseen laitteeseen tarkoitettua akkua. Muun tyyppisen akun käyttö saattaa johtaa loukkaantumiseen ja tulipaloon.
- Käytä imuun yhdistettyjä sähkötyökaluja ja lisävarusteita näiden ohjeiden mukaisesti. Sähkötyökalujen käyttö muihin kuin määrätettyihin käyttötarkoituksiin saattaa johtaa vaaratilanteisiin.
- Pidä irrallinen akku loitolla metalliesineistä, kuten paperiliittimistä, kolikoista, avaimista, nauloista, ruuveista tai muista pienistä metalliesineistä, jotka voivat aiheuttaa oikosulun akun navoissa. Akun napojen oikosulku voi aiheuttaa palovammoja tai tulipalon.
- Vääriin käytettyä akusta voi vuotaa nestettä. Älä kosketa sitä. Jos nesteen kanssa joutuu kosketuksiin, huuhtelee vedellä. Jos nestettä joutuu silmiin, hakeudu lisäksi lääkärin hoitoon. Akusta roiskunut neste saattaa aiheuttaa ärsytystä tai palovammoja.
- Vaurioitunutta tai muokattua akkua tai laitetta ei saa käyttää. Vaurioituneissa tai muokatuissa akuissa voi esiintyä odottamattomia häiriöitä, jotka voivat aiheuttaa tulipalaja, räjähdysvaaroja tai henkilövahinkoja.
- Akkua ja laite tulee suojata tulelta sekä liian korkealta lämpötilalta. Mikäli akku altistuu tulelta tai yli 40 °C lämpötilalle, seurauksena voi olla räjähdys.

- *Vie laite huollettavaksi koulutetulle ja ammattitaitoiselle henkilölle ja hyväksy korjauksiin vain alkuperäisiä varaosia. Siten varmistat, että tuote säilyy turvallisena.*

## Pölynpoistolaitteiden erityiset turvallisuusohjeet

- *Laitetta voivat käyttää ainoastaan henkilöt, jotka tuntevat laitteen, ovat saaneet sen käyttöturvallisuutta koskevan koulutuksen ja ymmärtävät sen käyttöön liittyvät vaarat.*
- *Jos laitteen poistoilma vapautuu tilaan ja poistat pölyä, jossa on olemassa altistumisrajat, tilan asianmukainen ilmanvaihto tulee varmistaa varotoimin. Noudata vastaavia maakohtaisia määräyksiä.*
- *Käyttäjän on noudatettava käsiteltyyn materiaaliin liittyviä turvallisuusohjeita.*
- *Älä imuroi palavia räjähdysalttiita materiaaleja, kuten hiiltä, viljaa tai muuta hienoa palavaa materiaalia.*
- *Älä käytä laitetta nesteiden tai märkien epäpuhtauksien keräämiseen.*
- *Ei saa käyttää alueella, jossa on syttyviä tai palavia nesteitä.*
- *Ei saa käyttää vaarallisten, myrkyllisten tai karsinogeenisten materiaalien imuroimiseen (esim. asbesti tai torjunta-aineet), ellei tässä ohjekirjassa ole nimenomaan hyväksytyä kyseessä olevan materiaalin imuroimista.*
- *Staattiset iskut ovat mahdollisia kuivilla alueilla tai kun ilman suhteellinen kosteus on alhainen. Tämä on vain ohimenevää eikä se vaikuta pölynpoistolaitteen käyttöön.*
- *Itsestään palamisen välttämiseksi säiliö tulee tyhjentää jokaisen käyttökerran jälkeen.*
- *Joissakin puumateriaaleissa on säilöntäaineita, jotka voivat olla vaarallisia. Ole erityisen huolellinen sisäänhengityksen ja ihokosketuksen välttämiseksi näitä materiaaleja käsitellessä. Pyydy turvallisuusohjeet materiaalin toimittajalta ja noudata niitä.*
- *Älä käytä imuria portaana.*
- *Älä aseta pölynpoistolaitteen päälle raskaita esineitä.*



**VAROITUS:** Tulipalo-, henkilövahinko- ja sähköiskuvaaran välttämiseksi:

- *Älä imuroi mitään palavaa tai savuavaa kohdetta, kuten savukkeita, tulitikkuja tai kuumaa tuhkaa.*
- *Laitetta ei saa käyttää ilman suodatinta.*

## Vaarat

Turvamääräysten noudattamisesta ja turvalaitteiden käyttämisestä huolimatta tiettyjä vaaroja ei voida välttää. Näitä ovat seuraavat:

- *Kuulon heikkeneminen.*
- *Lentävien kappaleiden aiheuttamat henkilövahingot.*
- *Pölyn hengittämisestä aiheutuvat terveysvaarat.*
- *Pitkäaikaisen käyttämisen aiheuttamat henkilövahingot.*

## SÄILYÄ NÄMÄ OHJEET

## Latauslaitteet

DEWALT-laturit eivät vaadi säätöä ja niiden käyttö on suunniteltu mahdollisimman helpoksi.

## Sähköturvallisuus

Sähkömoottori toimii vain yhdellä jännitteellä. Tarkista aina, että akun jännite vastaa laitteen tyyppikilpeen merkittyä jännitettä. Tarkista myös, että latauslaitteen jännite vastaa sähköverkon jännitettä.



Tämä DEWALT-laturi on kaksinkertainen eristetty, joten maadoitusjohtoa ei tarvita.





Jos virtajohto on vaurioitunut, vie se DEWALT:in tai valtuutetun huoltoliikkeen vaihdettavaksi.

## Jatkojohdon käyttäminen

Jatkojohtoa saa käyttää vain, jos se on ehdottoman välttämätöntä. Käytä latauslaitteen vaatimukset täyttävää hyväksytyä jatkojohtoa. Lisätietoja on **Teknisissä tiedoissa**. Johdinten pienin koko on 1 mm<sup>2</sup> ja suurin pituus 30 m.

Jos käytät johtokelaa, kelaa johto aina kokonaan auki.

## Tärkeitä turvallisuusohjeita latauslaitetta käytettäessä

- *Lue kaikki laturin, akkuyksikön ja akkuyksikköä käyttävän tuotteen ohjeet ja varoitusmerkinnät ennen laturin käyttöä.*
-  **VAROITUS:** Sähköiskun vaara. Älä päästä nestettä laturin sisään. Se voi aiheuttaa sähköiskun.
-  **VAROITUS:** Suosittelemme vikavirtasuojalaitteen käyttöä, jonka vikavirtasuojan laukaisuvirta on enintään 30mA.
-  **HUOMIO:** Palovamman vaara. Loukkaantumisriskin vähentämiseksi lataa vain ladattavia DEWALT-akkuja. Muun tyyppiset akut voivat haljeta ja aiheuttaa henkilövahingon ja vaurioita.
-  **HUOMIO:** Lapsia tulee valvoa ja varmistaa, että he eivät leiki laitteella.
- **HUOMAUTUS:** Joissakin olosuhteissa vieras materiaali voi aiheuttaa oikosulkuja laturin sisällä oleviin suojaamattomiin latauskontaktihin laturin ollessa kytkettynä sähköverkkoon. Vieraat johtavat aineet, kuten teräsvilla, alumiinifolio tai metallihiukkaskertymät, niihin kuitenkin rajoittumatta, on pidettävä poissa laturin aukoista. Irrota laturi aina tehonsyötöstä, kun laturissa ei ole akkuja. Irrota laturi tehonsyötöstä ennen kuin yrität puhdistaa sitä.
- **ÄLÄ YRITÄ ladata akkuyksikköä millään muulla laturilla kuin tässä käyttöohjeessa mainituilla.** Laturi ja akkuyksikkö on suunniteltu erityisesti toimimaan yhdessä (katso tämän käsikirjan akku/laturitaulukko).
- **Näitä latureita ei ole tarkoitettu käytettäväksi mihinkään muuhun tarkoitukseen kuin ladattavien DEWALT-akkujen lataamiseen.** Muu voi aiheuttaa tulipalon tai jopa kuolettavan sähköiskun riskin.
- **Älä jätä laturia sateeseen tai lumeen.** Vesivirtatyökaluun saapuminen lisää sähköiskun riskiä.

- **Vedä pistokkeesta äläkä johdosta, kun irrotat laturia verkkovirrasta.** Tämä vähentää pistokkeen ja sähköjohdon vahingoittumisen riskiä.
- **Varmista, että johto sijaitsee niin, että sen päälle ei astuta, siihen ei kompastu tai että siihen ei muuten kohdistu vaurioita tai rasitusta.**
- **Älä käytä jatkojohtoa ellei se ole ehdottoman välttämätöntä.** Jatkojohdon virheellinen käyttö voi aiheuttaa tulipalon tai jopa kuolettavan sähköiskun riskin.
- **Älä laita mitään esineitä laturin päälle tai laita laturia pehmeälle pinnalle, joka saattaa tukkia ilmanvaihtoaukot ja aiheuttaa liiallisen sisäisen lämmön.** Sijoita laturi pois lämpölähteiden läheltä. Laturi tuulettuu kotolon päällä ja pohjassa olevien aukkojen kautta.
- **Älä käytä laturia, jos johto tai pistoke on vahingoittunut** – vaihdata ne välittömästi.
- **Älä käytä laturia, jos siihen on kohdistunut terävä isku, se on pudotettu tai muuten vahingoittunut millään tavalla.** Vie se valtuutettuun huoltoon.
- **Älä pura laturia.** Vie se valtuutettuun huoltoon, jossa se huolletaan tai korjataan. Virheellinen kokoaminen voi aiheuttaa tulipalon tai jopa kuolettavan sähköiskun riskin.
- **Irrota laturi pistorasiasta ennen kuin yrität puhdistaa sitä.** Tämä vähentää sähköiskun vaaraa. Akkuyksikön poistaminen ei vähennä riskiä.
- **ÄLÄ KOSKAAN** yritä yhdistää kahta laturia yhteen.
- **Laturi on suunniteltu toimimaan tavallisella 230V:n kotitalouden sähkövirralla. Älä yritä käyttää mitään muuta kuin määritettyä jännitettä.** Tämä ei koske autolaturia.

## Akun lataaminen (Kuva B)

1. Yhdistä laturi sopivaan pistorasiiaan ennen kuin laitat akun paikoilleen.
2. Aseta akku 1 laturiin ja varmista, että akku on hyvin paikoillaan laturissa. Punainen (latauksen) merkkivalo vilkkuu toistuvasti ilmoittaen, että latausprosessi on alkanut.
3. Kun lataus on valmis, punainen valo jää palamaan jatkuvasti. Akku on täysin ladattu ja sitä voidaan käyttää heti tai sen voi jättää laturiin. Poista akku laturista painamalla akun vapautuspainiketta 2.

**HUOMAA:** Jotta varmistat litiumioniakkujen parhaimman mahdollisen suorituskyvyn ja pitkän käyttöiän, akku tulee ladata täyteen ennen ensimmäistä käyttöä.

## Laturin toiminta

Katso akun lataustaso alla olevista merkkivaloista.

Laturin merkkivalot	
 lataus käynnissä	
 ladattu täyteen	
 kuuma-/kylmäviive*	

\*Punainen merkkivalo vilkkuu edelleen ja keltainen merkkivalo palaa kyseisen toiminnon aikana. Kun akku on saavuttanut

oikean lämpötilan, keltainen merkkivalo sammuu ja laturi jatkaa latausta.

Yhteensopiva(t) laturi(t) ei(eivät) lataa viallista akkua. Jos laturin merkkivalo ei syty, akku on viallinen.

**HUOMAA:** Tämä voi tarkoittaa myös laturivikaa.

Jos laturi ilmoittaa ongelmasta, vie laturi ja akku testattavaksi valtuutettuun huoltopalveluun.

## Akun kuuma-/kylmäviive

Kun laturi tunnistaa liian kuuman tai kylmän akun, se käynnistää automaattisesti akun kuuma-/kylmäviiveen, jolloin lataus käynnistyy vasta sitten, kun akku on saavuttanut hyväksyttävän lämpötilan. Laturi siirtyy tämän jälkeen automaattisesti akun lataustilaan. Tämä toiminto takaa akun maksimaalisen käyttöiän. Kylmä akku latautuu hitaammin kuin lämmin akku.

Akku latautuu hitaammin koko latausjakson ajan, sen latautumisnopeus ei palaudu nopeaksi, vaikka akku lämpenisi. DCB118-laturissa on sisäinen puhallin akun jäähdytystä varten. Puhallin kytkeytyy automaattisesti päälle, kun akun jäähdytys on tarpeen. Älä koskaan käytä laturia, jos puhallin ei toimi oikein tai jos tuuletusaukot on tukittu. Laturin sisälle ei saa asettaa vieraita esineitä.

## Elektroninen suojausjärjestelmä

XR Li-Ion -laitteissa on elektroninen suojausjärjestelmä, joka suojaa akkua ylikuormituskelta, ylikuumenemiselta tai suurelta purkautumiselta.

Pölynpoistolaitte sammuu automaattisesti, jos sähköinen suojausjärjestelmä käynnistyy. Jos näin tapahtuu, laita litiumioniakku laturiin, kunnes se on kokonaan latautunut.

## Asennus seinään

Nämä laturit on tarkoitettu asennettaviksi seinään tai käytettäväiksi pystyasennossa pöydän tai työtason päällä. Jos laturi asennetaan seinään, sijoita laturi pistorasian lähetyville ja kauas kulmista tai muista esteistä, jotka voivat haitata ilmavirtausta. Käytä laturin takaosaa mallina kiinnitysruuvien kiinnittämisessä seinään. Asenna laturi hyvin kiinnitysruuveilla (hankittava erikseen), joiden pituus on vähintään 25,4 mm ruuvien kannan halkaisijan ollessa 7–9 mm. Kiinnitä ruuvit puuhun optimaaliseen syvyyteen jättäen ruuvista näkyville noin 5,5 mm. Kohdistaa laturin takana olevat reiät ruuveihin ja kiinnitä ne reikiin.

## Laturin puhdistusohjeet

**VAROITUS: Sähköiskuvaara. Irrota laturi AC-pistorasiasta ennen puhdistusta.** Lika ja rasva voidaan poistaa laturin ulkopuolelta kankaalla tai pehmeällä, ei-metallisella harjalla. Älä käytä vettä tai puhdistusaineita. Älä päästä mitään nestettä työkalun sisään. Älä upota mitään työkalun osaa nesteeseen.

## Akkuyksikkö

### Tärkeitä turvallisuusohjeita kaikkia akkuja käytettäessä

**VAROITUS: Dewalt -paristoja tulisi käyttää vain Dewalt -tuotteiden kanssa. Kun tilaat uutta akkua, ilmoita tuotenumero ja jännite.**



Kun uusi akku otetaan pakkauksesta, sitä ei ole ladattu täyteen. Lue seuraavat turvaohjeet ennen akun ja latauslaitteen käyttämistä. Noudata annettuja ohjeita.

## LUE KAIKKI OHJEET

- **Älä lataa tai käytä räjähdysalttiissa ympäristössä, esimerkiksi tilassa, jossa on syttyviä nesteitä, kaasuja tai pölyä.** Akun laittaminen laturiin tai poistaminen laturista voi sytyttää pölyn tai kaasun.
- **Älä koskaan pakota akkua laturiin. Älä muokkaa akkuyksikköä millään tavalla saadaksesi sen sopimaan yhteensopimattomaan laturiin, sillä akkuyksikkö saattaa murtua ja aiheuttaa vakavan henkilökohtaisen vaurion.**
- Lataa akkuyksiköt vain DEWALT-latureilla.
- **ÄLÄ** roiskuta vettä tai upota veteen tai muihin nesteisiin.
- **Älä säilytä tai käytä työkalua ja akkua paikassa, jossa lämpötila voi laskea alle 4 °C (34 °F) (kuten ulkovarastoissa tai metallirakennuksissa talvisin) tai ylittää 40 °C (104 °F) (kuten ulkovarastoissa tai metallirakennuksissa kesäisin).**
- **Älä hävität akkua polttamalla, vaikka se olisi vaurioitunut pahasti tai tullut linkeaarensa päähän.** Akku voi räjähtää poltettaessa. Litium-ioniakkuja poltettaessa syntyy myrkyllisiä kaasuja ja aineita.
- **Jos akun sisältöä pääsee iholle, huuhtelee heti miedolla saippualla ja vedellä.** Jos akunestettä pääsee silmään, huuhtelee aivonta silmää vedellä 15 minuutin ajan kunnes ärsytys lakkaa. Jos on hakeuduttava lääkäriin hoitoon, ilmoita, että akun elektrolyytti on nestemäisten orgaanisten karbonaattien ja litiumsuolajien seosta.
- **Avatun akkukennon sisältö voi ärsyttää hengitysteitä.** Hakeudu raittiiseen ilmaan. Jos oireet jatkuvat, ota yhteys lääkäriin.



**VAROITUS:** Palovamman vaara. Akunestee voi syttyä altistuessaan kipinälle tai liekille.



**VAROITUS:** Älä koskaan yritä avata akkuyksikköä mistään syystä. Jos akkuyksikön kotelo on murtunut tai vahingoittunut, älä laita sitä laturiin. Älä riko, pudota tai vahingoita akkuyksikköä. Älä käytä akkuyksikköä tai laturia, johon on osunut terävä isku, joka on pudotettu tai vahingoittunut millään tavalla (esim. lävistetty naulalla, isketty vasaralla, astuttu päälle). Se voi aiheuttaa jopa kuolettavan sähköiskun. Vahingoittuneet akkuyksiköt tulee palauttaa huoltoon kierrätystä varten.



**VAROITUS: Tulipalovaara. Älä varastoi tai kannaa akkua niin, että metalliesineet pääsevät kosketuksiin akun napoihin.** Laturia ei saa esimerkiksi asettaa liinojen päälle, taskuihin, työkalukoteloihin, tuotepakkauksiin, laatikkoihin, jne., joissa on irtonaisia nauloja, ruuveja, avaimia, jne.



**HUOMIO: Kun työkalua ei ole käytössä, laita se sivulleen vakaalle alustalle, jossa se ei aiheuta kompustamisen tai putoamisen vaaraa.** Jotkut työkalut, joissa on suuret akkuyksiköt, seisovat pystyssä akkuyksikön varassa, mutta ne kaatuvat helpommin.

## Kuljetus



**VAROITUS: Tulipalovaara.** Akkujen kuljetus voi johtaa tulipaloon, jos akunavat pääsevät vahingossa kosketuksiin johtaviin materiaaleihin. Akkuja kuljettaessa tulee varmistaa, että akkujen navat on suojattu ja eristetty hyvin materiaaleista, jotka voivat päästä niihin kosketuksiin ja aiheuttaa oikosulun.

**HUOMAA:** Litiumioniakkuja ei saa kuljettaa ruumaan menevissä matkatavaroissa.

DEWALT-akut täyttävät kaikkien soveltuvien teollisuudenalaa koskevien ja lakisääteisten kuljetusmääräyksien vaatimukset, niihin kuuluvat muun muassa YK:n vaarallisen tavarain kuljetussuosituksen, kansainvälisen ilmakuljetusliiton (IATA) vaarallisen tavarain määräykset, vaarallisten aineiden kansainvälisen merikuljetussäännöstön (IMDG) määräykset sekä eurooppalainen sopimus vaarallisten tavaroiden kansainvälistä tiekuljetuksista (ADR). Litiumionikennot ja -akut on testattu YK:n vaarallisen tavarain suosituksen osion 38,3 mukaisesti koskien testausohjeita ja testikriteerejä.

Useimmissa tapauksissa DEWALT-akkujen kuljetukset eivät kuulu luokan 9 vaarallisten materiaalien määräyksiin piiriin. Yleisesti ottaen luokan 9 määräykset soveltuvat vain toimituksiin, jotka sisältävät energialuokaltaan yli 100 wattitunnin (Wh) litiumioniakun. Wattitunnit on merkitty kaikkiin litiumioniakkuihin. Määräyksiens monimutkaisuuden vuoksi DEWALT ei suosittele yksistään litiumioniakkujen kuljetusta ilmateitse niiden wattitunneista riippumatta. Akkuja sisältävät työkalupakkaukset (yhdistelmäpakkaukset) voidaan kuljettaa ilmateitse määräyksiens soveltamisan ulkopuolella, jos akkuun merkityt wattitunnit ovat korkeintaan 100 Wh.

Oli kyseessä odotettu tai täysin säännöstelty kuljetus, kuljettajien vastuulla on ottaa selvää viimeisimmistä pakkausta, merkkiä/merkintää sekä dokumentaatiota koskevista määräyksistä. Tämän ohjekirjan osion tiedot on annettu hyvässä uskossa ja niiden uskotaan olevan tarkkoja asiakirjan tuotietohetkellä. Mitään takuita, väillisiä tai suoria, ei kuitenkaan anneta. Ostajan vastuulla on taata, että toiminta on soveltuvien määräyksiens mukaista.

### FLEXVOLT™-akun kuljetus

DEWALT FLEXVOLT®-akkuja on kahdenmallisia: **Käyttö ja kuljetus.**

**Käyttötila:** Kun FLEXVOLT™-akkuä käytetään sellaisenaan tai se on DEWALT 18V-tuotteessa, se toimii 18V akkuna. Kun FLEXVOLT™-akku on 54V tai 108V (kaksi 54V akkua) tuotteessa, se toimii 54V akkuna.

**Kuljetustila:** Kun kansi on asennettu FLEXVOLT™-akkuun, se on kuljetustilassa. Säilytä kansi kuljetusta varten.

Kuljetustilassa kennosarjat on katkaistu akussa sähköisesti, jolloin ne vastaavat kolmea alhaisemman Wh-arvon omaava akkua verrattuna yhteen suuremman Wh-arvon omaavaan akkuun. Kun kolmen akun Wh-arvo on pienempi, tietyt suurempaa Wh-arvoa koskevat akkujen kuljetusmääräykset voidaan välttää.

Kuljetuksen Wh-arvo voi esimerkiksi ilmoittaa 3 x 36 Wh, toisin sanoen

Esimerkki käyttöä ja kuljetusta koskevasta merkinnästä

 Use: 108 Wh  
 Transport: 3x36 Wh

kolme 36 Wh:n paristoa. Käytön Wh-arvo voi ilmoittaa 108 Wh (koskee yhtä paristoa).

## Säilytys-suositukset

1. On suositeltavaa säilyttää akku viileässä ja kuivassa paikassa poissa suorasta auringonpaisteesta sekä liiallisesta kylmyydestä tai kuumuudesta. Akku toimii mahdollisimman tehokkaasti ja pitkään, kun sitä säilytetään huoneenlämpötilassa, kun se ei ole käytössä.
2. Pitkän säilytyksen aikana täyteen ladattu akku on suositeltavaa säilyttää viileässä ja kuivassa paikassa irti laturista.

**HUOMAA:** Akkuja ei saa asettaa säilöön täysin tyhjinä. Akku on ladattava ennen käyttöä.

## Latauslaitteen ja akun tarrat

Näissä ohjeissa Kuvattujen kuvakkeiden lisäksi laturissa ja akussa voi olla seuraavat merkit:



Lue käyttöohjeet ennen käyttämistä.



Latausajan tiedot ovat **Teknisissä tiedoissa**.



Älä työnnä sähköä johtavia esineitä laitteen sisään.



Älä lataa vaurioitunutta akku.



Älä altista vedelle.



Vaihdata vialliset akut heti.



Lataa vain lämpötilassa 4–40 °C.



Käytettäväksi vain ulkona.



Toimita akku kierrätykseen ympäristöystävällisellä tavalla.



Lataa DEWALT-akut ainoastaan yhteensopivilla DEWALT-latureilla.

Jos muita kuin yhteensopivia DEWALT-akkuja ladataan DEWALT-laturilla, akut voivat räjähtää tai aiheuttaa muita vaaratilanteita.



Älä hävitä akkuyksikköä polttamalla.



**KÄYTTÖ** (ilman kuljetussuojaa). Esimerkki: Wh-arvo ilmoittaa 108 Wh (yksi 108 Wh:n paristo).



**KULJETUS** (sisäänrakennetulla kuljetussuojalla). Esimerkki: Wh-arvo ilmoittaa 3 x 36 Wh (kolme 36 Wh:n paristoa).

## Akkutyypit

Näitä akkuja voidaan käyttää: DCB181, DCB182, DCB183, DCB183B, DCB183G, DCB184, DCB184B, DCB184G, DCB185, DCB187, DCB189, DCBP034, DCBP034G, DCBP518, DCBP518G, DCB546, DCB547, DCB547G, DCB548, DCB549. Katso lisätietoja kohdasta **Tekniset tiedot**.

## Pakkauksen Sisältö

Pakkauksen sisältö:

- 1 Yleiskäyttöinen pölynpoistolaitte
- 1 Rakosuulake
- 1 Imukuppi
- 1 Kuljetushihna
- 1 Vyökoukku
- 1 Porrastettu pölysuulakkeen sovitin
- 1 Ruuvi
- 1 Laturi
- 1 Litiumioniakku (C1, D1, E1, G1, H1, L1, M1, P1, Q1, S1, T1, U1, X1, Y1, Z1 mallit).
- 2 Litiumioniakut (C2, D2, E2, G2, H2, L2, M2, P2, Q2, S2, T2, U2, X2, Y2, Z2 mallit).
- 3 Litiumioniakut (C3, D3, E3, G3, H3, L3, M3, P3, Q3, S3, T3, U3, X3, Y3, Z3 mallit).
- 1 Käyttöohje

**HUOMAA:** Akut, laturit ja pakkaukset eivät kuulu N-malleihin. Akut ja laturit eivät kuulu NT-malleihin. B-malleihin kuuluvat Bluetooth®-akut.

**HUOMAA:** Bluetooth®-merkki ja logot ovat Bluetooth®, SIG, Inc.:in rekisteröityjä tavaramerkkejä, joita DEWALT käyttää lisenssillä. Muut tavaramerkit ja -nimet ovat vastaavien omistajien omaisuutta.

- *Tarkista, onko pölynpoistolaitteessa, osissa tai tarvikkeissa kuljetusvaurioita.*
- *Lue tämä käyttöohje huolellisesti ennen laitteen käyttämistä.*

## Pölynpoistolaitteen merkinnät

Seuraavat kuvakkeet näkyvät pölynpoistolaitteessa:



Lue käyttöohjeet ennen käyttämistä.



## Päivämääräkoodin paikka (Kuva I).

Valmistuspäivämääräkoodi **17** koostuu 4-numeroisesta vuodesta, jota seuraa 2-numeroinen viikko ja 2-numeroinen tehdaskoodi.

## Kuvaus (Kuva A, E, L)



**VAROITUS:** Älä koskaan tee pölynpoistolaitteeseen tai sen osiin mitään muutoksia. Muutoin voi aiheutua omaisuus- tai henkilövahinkoja.

1 Akku

2 Akun vapautuspainike

3 Pölysäiliö

4 Pölysäiliön

vapautuspainikkeet

- 5 Suodattimen puhdistusmekanismi
- 6 Pölynpoistoletku
- 7 Kolmiasentoinen kytkin
- 8 Wireless Tool Control™ -yhdistyspainike
- 9 LED
- 10 Kuljetushihna
- 11 Kuljetushihnan koukut
- 12 Rakosuulake
- 13 Imukuppi (Kuva E)
- 23 Wireless Tool Control™ -kauko-ohjaus (valinnainen lisävaruste N547456)
- 25 DEWALT Bluetooth® -työkäluunniste (valinnainen lisävaruste DCE041)

## Käyttötarkoitus

Johdoton DWH161-pölynpoistolaitte on tarkoitettu kuivan ja palamattoman pölyn poistamiseen. Käytettäväksi vain ulkona.

**ÄLÄ** käytä kosteissa olosuhteissa tai jos laitteen lähellä on syttyviä nesteitä tai kaasuja.

**EI SAA** käyttää räjähdysalttiiden, hehkuvien tai palavien materiaalien, kaasujen tai muiden vaarallisten aineiden poistamiseen.

**HUOMAA:** Tätä tuotetta EI ole tarkoitettu käytettäväksi taudinaiheuttajien (esim. Covid-19) suodattamiseen. Noudata kaikkia paikallisia, alueellisia ja maakohtaisia ohjeita puhdistuksen aikana.

**HUOMAA:** Tämä laite sopii ammatti- ja kaupalliseen käyttöön, esim. hotelleihin, kouluihin, sairaaloihin, tehtaisiin, liikkeisiin, toimistoihin, vuokrausliikkeisiin ja rakennustyömaille.

- Tätä laitetta ei ole tarkoitettu sellaisten henkilöiden (mukaan lukien lapset) käytettäväksi, joiden fyysiset, sensoriset tai henkiset kyvyt tai kokemus ja/tai tietämys tai taidot ovat rajalliset.
- Lapsia tulee valvoa ja varmistaa, että he eivät leiki laitteella.

## KOKOAMINEN JA SÄÄDÖT



**VAROITUS: Vakavan henkilövahingon vaaran vähentämiseksi katkaise pölynpoistolaitteesta virta ja irrota akku ennen säätämistä tai varusteiden irrottamista tai asentamista.** Jos laite käynnistyy vahingossa, voi aiheutua loukkaantuminen.



**VAROITUS:** Käytä ainoastaan DEWALT-akkupakkauksia ja -latureita.

## Pölynpoistolaitteen akun asentaminen ja irrottaminen (Kuva B)

**HUOMAA:** Parhaiden tuloksien saavuttamiseksi on varmistettava, että akku 1 on ladattu täyteen.

### Akun asentaminen pölynpoistolaitteeseen

1. Kohdista akku 1 pölynpoistolaitteen sisällä oleviin kiskoihin (Kuva B).
2. Liu'uta akkua, kunnes se on hyvin paikoillaan pölynpoistolaitteessa ja varmista, että lukitus napsahtaa paikoilleen.

### Akun irrottaminen pölynpoistolaitteesta

1. Paina vapautuspainiketta 2 ja vedä akku ulos pölynpoistolaitteesta.
2. Laita akku laturiin, kuten käyttöohjeen laturiosassa Kuvataan.

## Tasomittarilla Varustetut Akut (Kuva B)

Joissakin DEWALT-akuissa on tasomittari, jossa on kolme vihreää LED-merkkivaloa. Merkkivalot osoittavat akun jäljelle jäävän virtatason.

Kytke tasomittari päälle painamalla ja pitämällä tasomittarin painiketta 14 alhaalla. Jokin kolme vihreän LED-merkkivalon valoyhdistelmä syttyy osoittaen jäljelle jäävän virtatason. Kun akkuvirran taso on käyttörajan alapuolella, tasomittari ei syty ja akku on ladattava.

**HUOMAA:** Tasomittari osoittaa akkuvirran tason ainoastaan viitteellisesti. Se ei osoita työkalun toiminnallisuutta ja se voi vaihdella tuoteosien, lämpötilan ja loppukäyttäjän käytön mukaan.

## Kuljetushihnan kiinnittäminen (Kuva C)

Pölynpoistolaitteessa on kuljetushihna 10, joka voidaan liittää kuljetushihnan koukkuihin 11 Kuvassa C osoitetuilla tavoilla.

## Rakosuulakkeen kiinnittäminen (Kuva A)

- Kiinnitä rakosuulake 12 pölynpoistoletkuun 6, aseta pölynpoistoletkun pää lisävarusteen avoimeen päähän kiertämällä se tiukalle.

**HUOMAA:** Pölynpoistoletku ei sovi AirLock® -liittimiin.

- Poista rakosuulake pitämällä kiinni pölynpoistoletkusta ja vetämällä lisävaruste irti kiertävällä liikkeellä.

## Vyökoukun asentaminen (Kuva C)



**VAROITUS: Vakavan henkilövahingon vaaran vähentämiseksi katkaise pölynpoistolaitteesta virta ja irrota akku ennen säätämistä tai varusteiden irrottamista tai asentamista.** Tahaton käynnistyminen aiheuttaa vahingon.



**VAROITUS: Vakavien henkilövahinkojen välttämiseksi kiinnitä pölynpoistolaite vyöhön AINOASTAAN työkalun vyökoukku käyttäen. ÄLÄ käytä vyökoukku pölynpoistolaitteen sitomiseksi tai kiinnittämiseksi henkilöön tai johonkin kohteeseen käytön aikana. ÄLÄ ripusta pölynpoistolaitetta pään yläpuolelle tai ripusta esineitä vyökoukusta.**



**VAROITUS: Vakavan henkilövahingon riskin vähentämiseksi tulee varmistaa, että vyökoukun kiinnitysruuvi on varmasti kiinni.**

**TÄRKEÄÄ:** Kun kiinnität tai vaihdat vyökoukku 20, käytä vain mukana toimitettua ruuvia 16. Kiristä ruuvi huolellisesti.

Jos koukku ei haluta lainkaan, sen voi irrottaa pölynpoistolaitteesta.

## Imukupin kiinnittäminen pölynpoistolaitteeseen (Kuva E)



**VAROITUS:** Käytä tätä liitososaa vain DEWALTin suosittelemissa pölynpoistolaitteissa. Lisätietoa tähän liitososaan sopivista DEWALT-pölynpoistolaitteista saa paikalliselta jälleenmyyjältä tai osoitteesta [www.dewalt.com](http://www.dewalt.com).

Paina pölynpoistolaitteen letku 6 liitäntään 15, kunnes se on kireästi kiinni.

## Imukupin kiinnittäminen pysty- tai vaakasuoraan pintaan (Kuvat F, G)

Imukuppi **13** voidaan kiinnittää pysty- tai vaakasuoraan pintaan.

1. Kun imukuppi on kiinnitetty hyvin pölynpoistolaitteeseen, kytkte pölynpoistolaite päälle.
2. Aseta imukuppi lattialle tai seinään ja paina se pintaan kiinni.

## Imukupin irrottaminen pinnasta



**VAROITUS:** ÄLÄ kytke pölynpoistolaite pois päältä ennen kuin olet poistanut imukupin pinnasta ohjeiden mukaisesti. Jos pölynpoistolaite kytketään pois päältä ennen kuin imukuppi irrotetaan, imukuppi putoaa pinnasta ja seurauksena voivat olla henkilövahingot.

Irrota imukuppi **13** pinnasta, poista reuna vähitellen kädellä. Älä irrota sitä letkusta vetämällä.

## Valinnaisen nappipariston vaihtaminen

### Kaukosäädin N547456 (Kuva. L)



**VAARA: ÄLÄ NIELE AKKUA; KEMIALLINEN PALOVAMINEN VAARA.** Tämä tuote sisältää kolikko/nappipariston. Jos kolikko-/nappiparisto niellään, se voi aiheuttaa vakavia sisäisiä palovammoja vain 2 tunnissa ja voi johtaa kuolemaan.



**VAROITUS: PIDÄ UUDET JA KÄYTETYT PARISTOT POISSA LASTEN ULOTTUVILTA.** Jos paristolokero ei sulkeudu kunnolla, lopeta tuotteen käyttö ja pidä se poissa lasten ulottuvilta. Jos epäilet, että paristot on nieltty tai sijoitettu jonkin kehon osan sisään, hakeudu välittömästi lääkärin hoitoon.



**VAROITUS: KUN VAIHDAT PARISTON, VAIHDA SE SAMAAN TAI VASTAAVAAN TYYPIIN CR2032.** Huomioi oikea napaisuus (+ ja -), kun vaihdat paristoja. Älä säilytä tai kuljeta akkuja niin, että metalliesineet voivat koskettaa paljaita akun napoja.



**VAROITUS: VARMISTA, ETTÄ NAPPIPARISTO ON VAIHDETTU OIKEIN.** Räjähdyksivaara on olemassa.

- **Kun vaihdat pariston, vaihda se samanlaiseen tai vastaavaan tyyppiin CR2032.** Älä käytä muita kolikkokennoja tai muita virtalähteitä.
- **ÄLÄ yritä ladata nappiparistoa äläkä oikosulje nappiparistoa.** Nappiparisto voi vuotaa, räjähtää, syttyä tuleen ja aiheuttaa henkilövahinkoja.
- **ÄLÄ kuumenna nappiparistoa liikaa tai heitä sitä tuleen.** Kolikkokenno voi vuotaa, räjähtää, syttyä tuleen ja aiheuttaa henkilövahinkoja.
- **ÄLÄ vahingoita kolikkokennoa äläkä pura kolikkokennoa.** Kolikkokenno voi vuotaa, räjähtää, syttyä tuleen ja aiheuttaa henkilövahinkoja.
- **ÄLÄ anna vaurioituneiden kolikkokennojen joutua kosketuksiin veden kanssa.** Vuotava litium voi sekoittaa veteen muodostaen vetyä, mikä voi aiheuttaa tulipalon, räjähdyksen tai henkilövamman.
- **ÄLÄ hävitä nappiparistoa tavallisen kotitalousjätteen mukana.** Ota yhteyttä paikalliseen jätehuoltoon laitteen/

akkujen hävittämiseksi sovellettavien paikallisten lakien ja määräysten mukaisesti.

- **Poista ja hävitä tyhjennetyt kolikkokennot oikein.** Tyhjentyneet kolikkokenno voi vuotaa ja vahingoittaa tuotetta tai aiheuttaa henkilövahinkoja.
1. Käännä laitteen takana olevan paristokotelon luukun ruuvia **21** vastapäivään sen poistamiseksi. Ruuvi jää kiinni luukkuun.
  2. Paina paristokotelon luukun lukitusta ja vedä sitä luukun avaamiseksi.
  3. Asenna nappiparisto **22** nappipariston kotelossa olevan kaavion mukaisesti.
  4. Asenna paristokotelon luukku takaisin, asenna ruuvi paikoilleen ja kiristä.

## TOIMINTA

### Käyttöohjeet



**VAROITUS:** Noudata aina turvaohjeita ja määräyksiä.



**VAROITUS: Vakavan henkilövahingon vaaran vähentämiseksi katkaise pölynpoistolaitteesta virta ja irrota akku ennen säätämistä tai varusteiden irrottamista tai asentamista.** Jos laite käynnistyy vahingossa, voi aiheutua loukkaantumisen.

### Käsien oikea asent (Kuvat D, F)



**VAROITUS:** Voit vähentää vakavan henkilövahingon vaaraa pitämällä kädet **AINA** oikeassa asennossa.



**VAROITUS:** Voit vähentää vakavan henkilövahingon vaaraa pittelemällä työkalua **AINA** tiukassa otteessa.

Jos laitetta käytetään erillisenä pölynpoistolaitteena, oikeaoppinen käden asento edellyttää yhden käden pitämistä lisävarusteessa.

## Pölynpoistolaitteen käyttäminen (Kuvat A, E, L)

- Varmista ennen yleiskäyttöisen pölynpoistolaitteen käyttämistä, että suodatint on paikoillaan ja suodatinkotelot on tiukasti paikoillaan.
  - Älä käytä vaurioituneita suodattimia. Vaihda vaurioituneet suodattimet välittömästi.
  - Noudata haitallisen pölyn käsittelyä koskevia maakohtaisia soveltuvia määräyksiä/asetuksia.
1. Liitä oikea lisävaruste pölynpoistolaitteen letkuun **6**.
  2. Aseta akku **1** paikoilleen.
  3. Kytke pölynimuri päälle painamalla kolmiasentoinen kytkin **7** Päällä (I) -asentoon tai painamalla yhdistetyn kaukosäätimen painiketta **24** kerran, jokainen napsautus antaa pölynimurin vaihtaa tilan päälle ja pois päältä.
  4. Voit käyttää Wireless Tool Control™-tilaa painamalla kolmiasentoinen kytkin asentoon Wireless Tool Control™ (Ⓞ). Kun pariliitos on muodostettu, liitetyn työkalun liipaisin tai kaukosäätimen painike **24** ohjaa pölynpoistolaitetta.
- HUOMAUTUS:** Katso kohta **Pölynpoistolaitteen yhdistäminen työkaluun Wireless Tool Control™-tilaa**

**käyttämällä** käyttäksesi pölynpoistolaitetta Wireless Tool Control™ -työkälulla.

- Sammuta pölynpoistolaite lopuksi painamalla kolmiasentoinen kytkin Off-asentoon (O) tai vapauttamalla Wireless Tool Control™ -työkäluun liipaisin. Voit myös sammuttaa pölynimurin painamalla painiketta **24** kerran yhdistetystä kaukosäätimestä.

## Pölynpoistolaitteen yhdistäminen työkaluun Wireless Tool Control™ -tilaa käyttämällä (Kuvat A, H, L)

**! HUOMIO:** Kun pölynimuria ohjataan pariksi liitetyllä sähkötyökälulla tai kaukosäätimellä, se voi käynnistyä tai pysähtyä ilman varoitusta.

### DEWALT-kauko-ohjaimen tai Wireless Tool Control™ -työkäluun yhdistäminen

- Paina kolmiasentoinen kytkin **7** Wireless Tool Control™ (Ø) -asentoon.
- Paina ja pidä painettuna DWH161:n Wireless Tool Control™ -pariliitospainiketta **8** ja paina Wireless Tool Control™ -varustetun työkalun liipaisinta tai paina kaukosäätimen painiketta **24** (kuvat L, kohta **23** \*valinnainen lisävaruste) samaan aikaan.
- LED-merkkivalo **9** palaa vakiona ilmoittaen onnistuneesta yhteydestä.  
**HUOMAA:** Vain yksi lähetin voidaan yhdistää DWH161-laitteeseen yhdellä kertaa. Jos laite on yhdistetty aikaisemmin, uusi yhteys korvaa aikaisemman yhteyden.

### Wireless Tool Control™ -työkäluun tai kauko-ohjaimen yhteyden poistaminen

- Paina ja pidä alhaalla Wireless Tool Control™ -yhdistyspainiketta **8** DWH161-laitteessa ja vedä Wireless Tool Control™ -työkäluun liipaisimesta tai paina kauko-ohjaimen painiketta (Kuvat L, kohta **23** \*valinnainen lisävaruste) samanaikaisesti.
- LED-merkkivalo **9** vilkkuu hitaasti ilmoittaen onnistuneesta yhteyden poistosta.

#### LED-MERKKIVALON TOIMINTA

Pariliitostilassa	-----
Laitetta ei ole yhdistetty	--- ---
Laitteen pariliitos onnistui	—————

## Suodattimen puhdistusmekanismi

Imuteho riippuu suodattimen kunnosta. Suodatin tulee puhdistaa säännöllisesti.

Suodattimen puhdistusmekanismi toimii pölynpoistolaitteen moottorilla ja se syöttää ilmaa suodattimen läpi. Katso käyttöohjeet osiosta **Pölysäiliön tyhjentäminen**.

## Pölysäiliön tyhjentäminen (Kuvat I, J)

**! VAROITUS:** Imuri sisältää terveydelle haitallisia pölyhiukkasia. Ainoastaan ammattilaiset saavat suorittaa tyhjennyksen sekä ylläpitotoimet, pölysäiliöiden

hävitys mukaan lukien. Käytettävä asianmukaisia suojavarusteita. Imuria ei saa käyttää ilman täydellistä suodatinjärjestelmää. Muutoin olemassa on terveysvaaroja.



**VAROITUS:** Käytä tällöin hyväksytyjä silmäsuojuksia ja hengityssuojainta.



**HUOMIO:** Ei saa pestä vedellä tai paineilmailla.

Pölysäiliö **3** tulee tyhjentää heti, kun suorituskyky on laskenut huomattavasti tai se on täysi.

- Paina pölysäiliön vapautuspainikkeita **4** ja vedä pölysäiliö irti pölynpoistojärjestelmästä. Kun lukitusjärjestelmä on irrotettu pölynpoistojärjestelmästä, myös yläliitos irtoaa, jolloin pölysäiliö voidaan poistaa kokonaan.
- Tyhjennä pölysäiliö **3** asettamalla se sopivan astian päälle pölyen talteen ottamiseksi. Nosta kokoonpanon vapautussalpa **18** ylöspäin pölysäiliön avaamiseksi, irrota säiliö kannesta. Napauta kevyesti pölysäiliötä, jotta mahdollinen kiinni jäänyt pöly poistuisi säiliöstä. Kun suodattimen kansi ja säiliö ovat tyhjiä, kiinnitä ne uudelleen varmistamalla, että kokoonpanon vapautussalpa **18** on kiinnitetty hyvin. Katso Kuva J.
- Kiinnitä pölysäiliö uudelleen pölynpoistojärjestelmään asettamalla ensin yläliitoksen pyörästetty profiili pölynpoistojärjestelmän syvennykseen. Ohjaa pölysäiliötä alaspäin niin, että vapautuspainikkeet napsahtavat takaisin paikoilleen. Katso Kuva I.
- Kun pölysäiliö on asennettu oikein, paina suodattimen puhdistusmekanismia **5** ja kytke pölynpoistolaite päälle. Anna järjestelmän käydä 5 sekunnin ajan ja vapauta liipaisin. Tämä tulee suorittaa aina pölysäiliön tyhjentämisen jälkeen.

## Pölynpoistolaitteen kuljettaminen



**VAROITUS:** Laitteen tahaton käynnistyminen voi olla vaarallista. Kuljeta pölynpoistolaitetta aina ilman akkuja. Lue lisätietoa tämän ohjekirjan osiosta **Akut, Kuljetus**.



**VAROITUS:** Tarkista työkalu ja akut vahinkojen varalta kuljetuksen jälkeen ja ennen niiden käyttämistä.

## Pölynpoistolaitteen säilytys



**VAROITUS:**

- Tyhjennä pölynpoistolaitteen säiliö ennen pölynpoistolaitteen varastoimista.
- Säilytä pölynpoistolaitetta aina ilman akkuja!
- Säilytä työkalua ja akkuja/paristoja mahdollisimman viileässä ja kuivassa paikassa.
- Säilytä työkalua ja akkuja paikassa, jossa ne ovat lasten ja valtuuttamattomien henkilöiden ulottumattomissa.
- Tarkista työkalu ja akut vahinkojen varalta pitkän varastoinnin jälkeen.
- Lue lisätietoa tämän ohjekirjan osiosta **Akut, Kuljetus**.

## KUNNOSSAPITO



**VAROITUS:** Vakavan henkilövahingon vaaran vähentämiseksi katkaise pölynpoistolaitteesta virta ja irrota akku ennen säätämistä tai varusteiden

**irrottamista tai asentamista.** Jos laite käynnistyy vahingossa, voi aiheutua loukkaantuminen.

Laturia tai akkua ei voida huoltaa.

**HUOMAA:** Lapset eivät saa suorittaa puhdistusta ja käyttäjän huoltamista.

## Pölysäiliön suodatinkokoonpanon vaihtaminen (Kuva I, J)



**VAROITUS:** Käytä tällöin hyväksytyjä silmäsuojuksia ja hengityssuojainta.



**VAROITUS:** Vaihda vaurioituneet suodattimet välittömästi.

**HUOMAA:** Suodatin tulee vaihtaa jokaisen 350 täyden suodatinkotelon tyhjennysjakson välein.

1. Paina pölysäiliön vapautuspainikkeita **4** ja vedä pölysäiliö irti pölynpoistojärjestelmästä. Kun lukitusjärjestelmä on irrotettu pölynpoistojärjestelmästä, myös yläliitos irtoaa, jolloin pölysäiliö voidaan poistaa kokonaan.
2. Hävitä pölysäiliö **3** ja vaihda suodatinkotelo uuteen.
3. Kiinnitä pölysäiliö pölynpoistojärjestelmään. Aseta yläliitoksen pyörästetty profiili ensin pölynpoistojärjestelmän syvennykseen. Ohjaa pölysäiliötä alaspäin niin, että vapautuspainikkeet napsahtavat takaisin paikoilleen.

## Voiteleminen

Tätä pölynpoistolaitetta ei tarvitse voidella.

## Puhdistaminen



**VAROITUS:** Älä käytä suihkutusjärjestelmää, painepesuria tai juoksevaa vettä puhdistuksen aikana.



**VAROITUS:** Käytä tällöin hyväksytyjä silmäsuojuksia ja hengityssuojainta.



**VAROITUS:** Älä käytä harjaa tai paineilmaa pölysäiliön tai suodattimen puhdistukseen.



**VAROITUS:** Älä koskaan puhdistu muita kuin metallipintoja liuottimien tai muiden voimakkaiden kemikaalien avulla. Nämä kemikaalit voivat heikentää näissä osissa käytettyjä materiaaleja. Käytä vain vedellä ja miedolla pesuaineella kostutettua kangasta. Älä päästä mitään nesteitä laitteen sisään. Älä upota mitään laitteen osaa nesteeseen.

Ruunsaan käytön aikana pölysäiliö tukkeutuu pölystä. Katso kohta **Pölysäiliön suodatinkokoonpanon vaihtaminen** osiossa **Huolto**.

Käytä henkilösuojaimia, jotta huoltohenkilöstö tai muuta henkilöt eivät altistuisi vaaroille puhdistuksen ja huollon aikana. Puhdistu huoltoalue niin, etteivät vaaralliset aineet pääse ympäristöön.

## Lisävarusteet



**VAROITUS:** Muita kuin DEWALTin lisävarusteita ei ole testattu tämän tuotteen kanssa, joten niiden käyttäminen tämän pölynpoistolaitteen kanssa voi olla vaarallista. Käytä tämän laitteen kanssa vain DEWALTin suosittelemia varusteita vahingoittumisvaaran vähentämiseksi.

Varasuodatin (N703592) on saatavilla lisävarusteena lisämaksusta. Wireless Tool Control™ -kauko-ohjaus (valinnainen lisävaruste N547456).

Saat lisätietoja jälleenmyyjältäsi.

## Valmis DEWALT Bluetooth® -työkalutunnistetta varten (Kuva K)

### Lisävaruste



**VAROITUS:** Lue DEWALT Bluetooth® -työkalutunnisteen ohjekirja.



**VAROITUS:** Kytke pölynpoistolaite pois päältä ja irrota akku ennen DEWALT Bluetooth® -työkalutunnisteen asentamista.



**VAROITUS:** Käytä ainoastaan toimitettuja ruuveja DEWALT Bluetooth® -työkalutunnisteen asentamisen tai vaihtamisen aikana. Kiristä ruuvit huolellisesti.

Pölynpoistolaitteessa on asennusreiät **19** DEWALT Bluetooth® -työkalutunnisteen (valinnainen lisävaruste DCE041) **25** asentamista varten. Käytä ainoastaan työkalun tunnisteseen kuuluvia alkuperäisiä kiinnittimiä. Tunnisteen asentaminen vaatii T15 (Torx) -terän kärjen. DEWALT-työkalutunniste on tarkoitettu ammattikäyttöön tarkoitettujen sähkötyökalujen, laitteiden ja koneiden jäljittämiseen ja paikantamiseen DEWALT Tool Connect™ -sovellusta käyttäen. Katso DEWALT-työkalutunnisteen asennusohjeet DEWALT-työkalutunnisteen ohjekirjasta.

## Ympäristön suojeleminen



Erilliskeräys. Tuotteita ja akkuja, joissa on tämä merkintä, ei saa hävittää tavallisen kotitalousjätteen mukana.



Tuotteet ja akut sisältävät materiaaleja, jotka voidaan kerätä tai kierrättää uudelleen käyttöä varten. Kierrätä sähkölaitteet ja akut paikallisten määräyksiensä mukaisesti. Lisätietoa on saatavilla osoitteesta [www.2helpU.com](http://www.2helpU.com).

## Uudelleenladattava akku

Tämä pitkään kestävä akku on ladattava uudelleen, jos se ei enää tuota riittävää tehoa töissä, joihin teho on aikaisemmin riittänyt hyvin. Kun laitteen toiminta-aika on lopussa, se tulee hävittää ympäristöystävällisellä tavalla:

- Anna akkuvirran tyhjäntyä kokonaan ja poista se sitten pölynpoistolaitteesta.
- litiumioniakkujen ovat kierrätettäviä. Vie ne jälleenmyyjälle tai paikalliseen kierrätyspisteeseen. Kerätyt akkuyksiköt kierrätetään tai hävitetään oikein.

# UNIVERSALDAMMSUGARE

## DWH161

### Gratulerar!

Du har valt en DeWALT dammsugare. År av erfarenhet, grundlig produktutveckling och innovation gör DeWALT till en av de pålitligaste partnerna för fackmannamässiga elverktygs-användare.

### Tekniska data

		DWH161
Spänning	V <sub>DC</sub>	18
Typ		1
Batterityp		Li-jon
Max. flödes hastighet	L/s	9
Max. undertryck	kPa	9,5
Slangdiameter	mm	26
Slanglängd	m	1,0
Vikt (utan batteripaket)	kg	1,65
Wireless Tool Control™-fjärrkontroll (valfritt tillbehör)		N547456
Spänning	V <sub>DC</sub>	3
Batterityp		CR2032
Frekvensband	MHz	433
Maxeffekt (EIRP)	mW	0,03
Bullervärde i enlighet med EN60335-2-69:		
L <sub>PA</sub> (emissionsljudtrycksnivå)	dB(A)	66,3
L <sub>WA</sub> (ljudeffektnivå)	dB(A)	82,5
K (osäkerhet för angiven ljudnivå)	dB(A)	1,5

Det totala vibrationsvärdet ah till vilket hand-arm systemet utsätts för och mätningens osäkerhet K är fastställt i enlighet med ISO 5349-1, maskinen matas med märkspänningen.

ah = <2,5 m/s<sup>2</sup>, K = 0,06 m/s<sup>2</sup>.

### EC-Följsamhetsdeklaration

#### Maskindirektivet och direktivet om radioutrustning



#### Universaldammsugare DWH161

DeWALT deklarerar att dessa produkter, beskrivna under

#### Tekniska data

uppfyller: 2006/42/EC, EN60335-1:2012 + A11:2014 + A13:2017; EN60335-2-69:2012.

Dessa produkter uppfyller också direktiv 2014/53/EU och 2011/65/EU. För mer information, var god kontakta DeWALT på följande adress, eller se handbokens baksida.

Undertecknad är ansvarig för sammanställning av den tekniska filen och gör denna förklaring å DeWALTs vägnar.

Markus Rompel  
Vice verkställande teknikdirektör, PTE Europa  
DeWALT, Richard-Klinger-Straße 11,  
65510, Idstein, Tyskland  
01.12.2022



**WARNING:** För att minska risken för personskada, läs instruktionshandboken.

### Definitioner: Säkerhetsriktlinjer

Nedanstående definitioner beskriver allvarighetsnivån för varje signalord. Var god läs handboken och uppmärksamma dessa symboler.



**FARA:** Indikerar en omedelbart riskfylld situation som, om den inte undviks, **kommer att** resultera i **dödsfall eller allvarlig personskada**.



**WARNING:** Indikerar en potentiellt riskfylld situation som, om den inte undviks, **skulle kunna** resultera i **dödsfall eller allvarlig personskada**.



**SE UPP:** Indikerar en potentiellt riskfylld situation som, om den inte undviks, **kan** resultera i **mindre eller medelmåttig personskada**.

**OBSERVERA:** Anger en praxis som **inte är relaterad till personskada** som, om den inte undviks, **skulle kunna** resultera i **egendomsskada**.



Anger risk för elektrisk stöt.



Anger risk för eldsvåda.

Batterier				Laddare/Laddningstid (minuter).***										
Kat. #	V <sub>DC</sub>	Ah	Vikt (kg)	DCB104	DCB107	DCB112/ DCB1102	DCB113	DCB115/ DCB1104	DCB116	DCB117	DCB118	DCB132	DCB119	
DCB546	18/54	6,0/2,0	1,08	60	270	170	140	90	80	40	60	90	X	
DCB547/G	18/54	9,0/3,0	1,46	75*	420	270	220	135*	110*	60	75*	135*	X	
DCB548	18/54	12,0/4,0	1,46	120	540	350	300	180	150	80	120	180	X	
DCB549	18/54	15,0/5,0	2,12	125	730	450	380	230	170	90	125	230	X	
DCB181	18	1,5	0,35	22	70	45	35	22	22	22	22	22	45	
DCB182	18	4,0	0,61	60/40**	185	120	100	60	60/45**	60/40**	60/40**	60	120	
DCB183/B/G	18	2,0	0,40	30	90	60	50	30	30	30	30	30	60	
DCB184/B/G	18	5,0	0,62	75/50**	240	150	120	75	75/60**	75/50**	75/50**	75	150	
DCB185	18	1,3	0,35	22	60	40	30	22	22	22	22	22	40	
DCB187	18	3,0	0,54	45	140	90	70	45	45	45	45	45	90	
DCB189	18	4,0	0,54	60	185	120	100	60	60	60	60	60	120	
DCBP034/G	18	1,7	0,32	27	82	50	40	27	27	27	27	27	50	
DCBP518/G	18	5,0	0,75	50	240	150	120	75	60	50	50	75	150	

\*Datumkod 201811475B eller senare

\*\*Datumkod 201536 eller senare

\*\*\*Schemat över batteriladdningstider tillhandahålls endast som vägledning. Laddningstiderna varierar beroende på temperatur och batteriets skick.

## VIKTIGA SÄKERHETS- INSTRUKTIONER

### SPARA ALLA VARNINGAR OCH INSTRUKTIONER FÖR FRAMTIDA REFERENS

### LÄS ALLA INSTRUKTIONER INNAN ANVÄNDNING DENNA APPARAT

När du använder denna apparat bör grundläggande säkerhetsåtgärder alltid följas, inklusive följande:



**WARNING:** Operatörer skall vara adekvat instruerade om användning av denna dammsugare.



**WARNING:** För att minska risken för elektriska stötar och skador:

- Lämna inte apparaten utan uppsikt när dammsugningen är utom räckhåll eller utanför synligt område. Ta bort batteripaketet när den inte används och innan service.
- Låt inte apparaten användas som leksak. Särskild uppmärksamhet är nödvändig när den används nära barn.
- Använd ENDAST denna apparat såsom beskrivs i bruksanvisningen. Använd endast rekommenderade tillsatser och tillbehör.
- Använd inte apparaten om den visar tecken på funktionsfel på något sätt. Om apparaten inte fungerar korrekt, har tappats, skadats, lämnats utomhus eller tappats i vatten, lämna den till ett servicecenter.
- Hantera inte apparaten med våta hänger.
- Placera inga föremål i öppningarna på apparaten. Använd inte apparaten om någon öppning är blockerad; håll öppningarna fria från

dam, bomullsfibrer, hår och övrigt som kan minska luftflödet.

- Håll hår, lösa kläder, fingrar och alla kroppsdelar borta från öppningar och rörliga delar.
- Stäng av alla kontroller innan den kopplas bort från strömkällan.
- Var extra försiktig vid rengöring i trappor.
- Använd personlig skyddsutrustning. Använd alltid skyddsglasögon. Skyddsutrustning såsom dammfilterskydd, halksäkra säkerhetsskor, skyddshjälm eller hörselskydd som används för lämpliga förhållanden minskar personskador.
- Var vaksam, ha koll på vad du gör och använd sunt förnuft när du arbetar med en dammsugare. Använd inte en dammsugare när du är trött eller påverkad av droger, alkohol eller medicinering. Även en kort stunds ouppmärksamhet under användningen av en dammsugare kan leda till allvarliga kroppsskador.

## Ytterligare säkerhetsanvisningar

- Förebygg oavsiktlig start. Se till att strömbrytaren är i avstängt läge innan batteripaketet sätts i samt innan du tar upp eller transporterar apparaten. Oavsiktlig påslagning med fingret på avtryckaren kan resultera i allvarliga situationer.
- Koppla ifrån batteripaketet från apparaten innan inställningar utförs, tillbehörsdelar byts eller apparaten ställs undan. Dammsugning kan aktiveras med fjärrkontrollen eller ett parkopplad verktyg. Oavsiktlig strömsättning av apparaten som har strömbrytaren påslagen inbjuder till olyckor.
- Ladda endast med den laddare som rekommenderas av tillverkaren. En laddare som passar en batterityp kan medföra brandrisk om den används ihop med ett annat batteri.



- Apparaten ska bara användas med batterier som är speciellt avsedda för ändamålet. Användning av andra batterier kan leda till personsador eller eldsvåda.
- Använd elverktyg och tillbehör som är anslutna till dammsugaren i enlighet med dessa instruktioner. Användning av elverktyg för annan användning än avsedda ändamål kan leda till riskfyllda situationer.
- När batteripaket inte används bör det hållas borta från andra metallföremål som gem, mynt, nycklar, spikar, skruvar och andra små metallföremål som kan skapa kontakt mellan de två polerna. Kortslutning av batteripolerna kan leda till brännskador eller eldsvåda.
- Under olämpliga förhållanden kan vätska spruta ut från batteriet, undvik kontakt. Vid oavsiktlig kontakt, spola med vatten. Om vätskan kommer i kontakt med ögonen, sök också läkarhjälp. Vätska som sprutar ur batteriet kan orsaka sveda och brännskador.
- Använd inte ett batteripaket eller apparater som är defekta eller modifierade. Defekta eller modifierade batterier kan fungera oförutsägbart och ge upphov till brand, explosion eller risk för kroppsskador.
- Utsätt inte batteripaketet eller apparaten för eld eller höga temperaturer. Utsättande för eld eller temperaturer över 40 °C kan orsaka explosioner.
- Låt endast service utföras av kvalificerad reparatör som endast använder identiska reservdelar. Detta kommer att garantera att produkten förblir säker.

## Specifika säkerhetsregler för dammsugare

- Apparaten skall endast användas av personer som är van vid den, har utbildats hur den används säkert och förstår riskerna.
- När damm sugs upp med ett exponeringsgränsvärde måste försiktighetsåtgärder vidtas för att garantera adekvat luftcirkulation in rummet och utblåsluften från apparaten släpps ut i rummet. Var uppmärksam på motsvarande nationella bestämmelser.
- Operatör skall följa alla säkerhetsbestämmelser för det material som hanteras.
- Använd den inte för att suga upp självantändande explosiva material såsom kol, fibrer eller annat finfördelat självantändande material.
- Använd inte apparaten för att suga upp vätskor eller våt smuts
- Använd inte på platser där brännbara eller lättantändliga vätskor finns.
- Använd inte den för att suga upp farliga, giftiga eller cancerogena material såsom asbets eller bekämpningsmedel såvida inte materialet är särskilt identifierat i denna bruksanvisning som godkänd användning.
- Statisk elektricitet är möjlig i torra utrymmen eller när den relativa luftfuktigheten är låg. Detta är endast temporärt och påverkar inte effekten när dammsugaren används.
- För att undvika spontan självantändning, töm behållaren efter varje användning.
- Visst trä innehåller konserveringsmedel som kan vara giftigt. Var extra försiktig för att undvika inandning

och hudkontakt vid arbete med dessa material. Begär och följ all säkerhetsinformation som finns tillgänglig från materialleverantören.

- Använd inte dammsugaren som steger.
- Placera inga tunga föremål på dammsugaren.



**VARNING:** För att minska risken för elektriska stötar och skador:

- Sug inte upp något som brinner eller ryker, såsom cigaretter, tändstickor eller het aska.
- Använd inte dammsugaren utan filtret på plats.

## Återstående risker

Trots tillämpning av de relevanta säkerhetsbestämmelserna och användning av säkerhetsapparater kan vissa återstående risker inte undvikas. De är:

- Hörselnedsättning.
- Risk för personskada på grund av flygande partiklar.
- Hälsorisker orsakade följd av inandning av damm.
- Risk för personskada på grund av långvarig användning.

## SPARA DESSA INSTRUKTIONER

### Laddare

DEWALT laddare kräver inga inställningar och är skapade för att vara så enkla som möjligt att hantera.

### Elektrisk Säkerhet

Den elektriska motorn har konstruerats för endast en spänning. Kontrollera alltid att batteripaketets spänning motsvarar spänningen på klassificeringsplattan. Se också till att spänningen hos din laddare motsvarar den hos din starkströmsförsörjning.



Din DEWALT-laddare är dubbelisolerad; därför behövs ingen jordningstråd.

Om strömsladden är skadad får den endast bytas av DEWALT eller en auktoriserad serviceorganisation.

### Användning av Förlängningssladd

En förlängningssladd bör inte användas, såvida den inte är absolut nödvändig. Använd en godkänd förlängningssladd, lämplig för din laddares strömmatning (se **Tekniska data**). Minsta ledningsstorlek är 1 mm<sup>2</sup>; maximala längden är 30 m. Vid användning av en sladdvinda, dra alltid ut sladden helt och hållet.

### Viktiga Säkerhetsinstruktioner för alla Batteriladdare

- Innan laddaren används läs igenom alla instruktioner och varningar om laddaren, batteripaketet och produkten för användning av batteripaketet.



**VARNING:** Risk för stötar. Låt ingen vätska komma in i laddaren. Det kan resultera i elektriska stötar.



**VARNING:** Vi rekommenderar användning av en jordfelsbrytare med en restström på 30mA eller mindre.



**SE UPP:** Risk för brännskador. För att minska risken för skador ladda endast DEWALT laddningsbara

batterier. Olika typer av batterier kan brista och orsaka personskador och skadegörelse.





**SE UPP:** Barn bör övervakas för att garantera att de inte leker med apparaten.

**OBSERVERA:** Under vissa förhållanden när laddaren är inkopplad i eluttaget kan de exponerade laddningskontaktarna inuti laddaren kortslutas av främmande föremål. Främmande föremål som är ledande såsom, men inte begränsat till, stålull, aluminiumfolie eller ansamling av metarp Partiklar bör hållas borta från laddningshållrummet. Koppla alltid ifrån laddaren från eluttaget när det inte finns något batteripaket i hållrummet. Koppla ifrån laddaren vid rengöring.

- **Försök INTE att ladda batteripaketet med någon annan laddare än den som tas upp i denna manual.** Laddaren och batteripaketet är speciellt konstruerade att fungera tillsammans (se batteri/laddningstabellen i den här manualen).
- **Dessa laddaren är inte avsedda att användas för annat än laddning av DEWALT laddningsbara batterier.** All annan användning kan resultera i barndrisk, elektriska stötar eller död med elektrisk ström.
- **Utsätt inte laddaren för regn eller snö.** Vatten som kommer in i ett elverktyg kommer att öka risken för elektrisk stöt.
- **Dra i själva kontakten och inte i sladden när laddaren kopplas ur.** Detta kommer att minska risken för skador på den elektriska kontakten och sladden.
- **Se till att sladden placeras så att ingen går på den, snubblar på den eller att det på annat sätt riskerar att skadas eller påfrestas.**
- **Använd inte förlängningsladd såvida inte det är absolut nödvändigt.** Användning av en olämplig förlängningsladd kan resultera i risk för brand, elektriska stötar eller död av elektrisk ström.
- **Placera inga föremål ovanpå laddaren eller placera inte laddaren på ett mjukt underlag eftersom det kan blockera ventilationsöppningarna vilket kan resultera i intern överhettning.** Placera laddaren undan från alla heta källor. Laddaren ventileras genom öppningar i överkant och underkant av höljet.
- **Använd inte laddaren med skadad sladd eller kontakt—** byt ut dem omedelbart.
- **Använd inte laddaren om den utsatts för skarpa stötar, tappats eller skadats på annat sätt.** Ta den till ett auktoriserat servicecenter.
- **Demontera inte laddaren, ta den till ett auktoriserat servicecenter när service eller reparation behövs.** Felaktig montering kan resultera i risker för elektriska stötar, dödsfall via elektricitet eller brand.
- **Koppla ifrån laddaren från uttaget innan den regörs.** Detta kommer att minska risken för elektriska stötar. Borttagning av batteripaketet kommer inte att minska risken.
- **Försök ALDRIG att ansluta två laddare tillsammans.**

- **Laddaren är konstruerad för att arbeta med standard 230V hushållsström. Försök inte att använda någon annan spänning.** Detta gäller inte för billaddaren.







## Laddning av ett batteri (Bild B)

1. Koppla in laddaren i lämpligt uttag innan batteripaketet sätts i.
2. Sätt i batteripaketet  i laddaren, se till att batteripaketet är helt isatt i laddaren. Den röda (laddar) lampan börjar blinka upprepade gånger för att indikera att laddningsprocessen har startat.
3. Det går att se när laddningen är klar genom att den röda lampan lyser kontinuerligt. Batteripaketet är fulladdat och kan nu användas eller lämnas i laddaren. För att ta bort batteriet ur laddaren, tryck och håll nere batterifrigöringsknappen  på batteripaketet.

**NOTERA:** För att garantera maximal prestanda och livslängd för Litium-jon batteripaketet bör batteripaketet laddas fullt innan första användning.

## Laddning

Se nedanstående tabell angående batteripaketets laddningsstatus.

Laddningsindikatorer		
 laddar	— — — — —	
 fullständigt laddad	—————	
 Varmt/kallt paket fördröjning*	— — —   —————	

\*Den röda lampan fortsätter att blinka, men en gul indikatorlampa kommer att lysa under denna operation. När batteriet har nått lämplig temperatur kommer den gula lampan att slockna och laddaren återupptar laddningsproceduren.

Den/de kompatibla laddar(en/na) kommer inte att ladda ett felaktigt batteripaket. Laddaren kommer att indikera ett felaktigt batteri genom att vägra lysa.

**NOTERA:** Detta kan också betyda att det är problem med en laddare.

Om laddaren indikerar ett problem, låt testa laddaren och batteripaketet hos ett auktoriserat servicecenter.

## Varm/kall fördröjning

När laddaren upptäcker ett batteri som är för hett eller för kallt, kommer den automatiskt att starta en varm/kall fördröjning, avbryta laddningen tills batteriet har nått en lämplig temperatur. Laddaren växlar sedan automatiskt till paketladdningsläge. Denna funktion garanterar maximal batterilivslängd.

Ett kallt batteripaket kommer att laddas långsammare än ett varmt batteripaket. Batteripaketet kommer att laddas med en lägre hastighet genom hela laddningscykeln och kommer inte att återgå till maximal laddningshastighet även om batteriet blir varmt.

DCB118 laddaren är utrustad med en intern fläkt som är designad att kyla batteripaketet. Fläkten slås på automatiskt när batteripaketet behöver svalkas. Använd aldrig laddaren om

fläkten inte fungerar korrekt eller om ventilationsöppningarna är blockerade. Låt inga främmande föremål komma in på insidan av laddaren.

### Elektroniskt skyddssystem

XR Li-jon verktyg är konstruerade med ett elektroniskt skyddssystem som kommer att skydda batteriet mot överladdning, överhettning eller kraftig urladdning.

Damsugaren kommer automatiskt att stängas av om elektroniska skyddssystemet aktiveras. Om detta sker placera litiumjon batteriet i laddaren tills det är fulladdat.

### Väggmontering

Dessa laddare är designade att väggmonteras eller stå upprätt på ett bord eller arbetsyta. Vid väggmontering, placera laddaren inom räckhåll för ett elektriskt uttag och borta från hörn och andra hinder som kan påverka luftflödet. Använd baksidan av laddaren som mall för placering av monteringskruvarna på väggen. Montera laddaren säkert med gipskruvar (köps separat) som är minst 25,4 mm långa med ett skruvhuvud med en diameter på 7–9 mm, skruvade i trä till ett optimalt djup som lämnar ungefär 5,5 mm av skruven synlig. Rikta in öppningarna på baksidan av laddaren mot de exponerade skruvarna och för in dem helt i öppningarna.

### Rengöringsinstruktioner för laddaren



**WARNING: Risk för stötar. Koppla ifrån laddaren från strömuttaget innan rengöring.** Smuts och fett kan avlägsnas från utsidan av laddaren med en trasa eller med en mjuk, icke-metallisk borste. Använd inte vatten eller någon rengöringsvätska. Låt aldrig någon vätska komma in i verktyget; sänk aldrig ner någon del av verktyget i en vätska.

## Batteripaket

### Viktiga Säkerhetsinstruktioner för alla Batteripaket



**WARNING: DEWALT-batterier bör endast användas med DEWALT-produkter.**

Vid beställning av utbytes-batteripaket, se till att inkludera katalognummer och spänning.

Batteripaketet är inte full-laddat när det kommer ur kartongen. Innan du använder batteripaketet och laddaren, läs säkerhetsinstruktionerna här nedan. Följ därefter de laddningsprocedurer som översiktligt beskrivs.

### LÄS ALLA INSTRUKTIONER

- **Ladda inte eller använd batteriet i explosiv atmosfär, såsom i närheten av brännbara vätskor, gaser eller damm.** Isättning och borttagning av batteriet från laddaren kan antända dammet eller ångorna.
- **Tvinga aldrig in batteripaketet in i laddaren. Modifiera inte batteripaketet på något sätt så att det passar in en icke-kompatibel laddare då batteripaketet kan brista och orsaka allvarliga personskador.**
- **Aldd endast batteripaketet i DEWALT laddare.**
- **Skvätt INTE eller sänk ned i vatten eller annan vätska.**

- **Förvara inte eller använd verktyget och batteripaketet på platser där temperaturen sjunker under 4 °C (34 °F) (såsom uthus eller plåtskjul på sommaren) eller är högre än 40 °C (104 °F) (såsom uthus eller plåtskjul på sommaren).**
- **Bränn inte batteripaketet, även om det är svårt skadat och helt utslitet.** Batteripaketet kan explodera i elden. Giftiga ångor och ämnen skapas när batteripaketet med litium-jon bränns.
- **Om batteriets innehåll kommer i kontakt med huden, tvätta omedelbart området med mild tvål och vatten.** Om batterivätskan kommer in i ögat, skölj med vatten över det öppna ögat under 15 minuter eller tills irritationen upphör. Om medicinsk omsorg behövs består batteri-elektrolyten av en blandning av flytande organiska karbonater och litiumsalter.
- **Innehållet i öppnade battericeller kan ge upphov till andningsirritation.** Tillhandahåll frisk luft. Om symtom kvarstår, sök medicinsk vård.



**WARNING: Fara för brännskada.** Batterivätskan kan vara lättantändlig om den som utsätts för gnista eller eld.



**WARNING: Försök aldrig att öppna batteripaketet av någon anledning.** Om batteripaketets hölja spricker eller är skadat sätt inte in det i laddaren. Krossa inte, tappa eller skada batteripaketet. Använd inte ett batteripaket som fått en kraftig stöt, tappats, körts över eller skadats på något annat sätt (t.ex. genomborrat av en spik, träffad av en hammare, klivits på). Det kan resultera i elektriska stötar eller dödsfall av elektisk ström. Skadade batteripaket skall returneras till servicecenter för återvinning.



**WARNING: Brandfara. Förvara eller bär inte batteripaketet på så sätt att metallföremål kan komma i kontakt med de oskyddade batteripolerna.**

Exempelvis placera inte batteripaketet i förkläden, fickor, verktygslådor, produktlådor, lådor etc. där det finns lösa spikar, skruvar, nycklar etc.



**SE UPP: När den inte används skall den läggas på sidan på en stabil plats så att ingen riskerar att någon snubblar på den.** Vissa verktyg med stora batteripaket kan stå upprätt på batteripaketet men lätt kan vältras.

### Transport



**WARNING: Brandfara.** Transport av batterier kan leda till eldsvåda om batteripolerna oavsiktligt kommer i kontakt med ledande material. Se vid transport av batterier till att batteripolerna är skyddade och väl isolerade från material som eventuellt kan komma i kontakt med dem och orsaka kortslutning.

**NOTERA:** Litium-jon batterier skall inte placeras i det incheckade bagaget.

DEWALT batterierna uppfyller alla tillämpliga regler för transport av farligt gods som stipuleras av industrin och rättsliga normer, vilket omfattar FN:s rekommendationer för transport av farligt gods; International Air Transport Associations (IATA) regelverk vid transport av farligt gods, de internationella föreskrifterna om transport av farligt gods till sjöss (IMDG), samt den europeiska

överenskommelsen om internationell transport av farligt gods på väg (ADR). Litiumjon-celler och -batterier har klassificerats enligt testresultaten och de fastställda kriterierna i delavsnitt 38,3 i FN:s testhandbok för transport av farligt gods.

I de flesta fall kommer transport av ett DeWALT batteripaket att undantas från att klassificeras som ett fullt reglerat klass 9 farligt material. Generellt kommer endast transporter som innehåller ett litium-jonbatteri med en nominell energimärkning större än 100 Watt (Wh) krävas att de transporteras som fullt reglerat klass 9. Alla litium-jonbatterier har wattimmarna markerat på förpackningen. Vidare, på grund av bestämmelsens komplexitet rekommenderar inte DeWALT flygtransport av endast litium-jonbatteripaket oavsett märkning av wattimmar. Leverans av verktyg med batterier (kombisatser) kan accepteras för flygtransporter om märkningen av wattimmarna inte är större än 100 Wh.

Oberoende av om försändelsen klassificeras som undantagen eller helt reglerad, är det avsändaren som har ansvaret för att de aktuella bestämmelserna gällande förpackning, etikettering/märkning och dokumentation uppfylls.

Informationen som ges i detta avsnitt av handboken är given enligt bästa vetande och har ansetts vara korrekt vid tidpunkten som dokumentet skrevs. Trots det ges ingen uttrycklig eller underförstådd garanti. Det är på köparens eget ansvar att de åtgärder som vidtas uppfyller gällande bestämmelser.

### Transportera FLEXVOLT™ batteriet

DeWALT FLEXVOLT® batteri har två lägen: **Använd** och **Transport**.

**Använd-läge:** När FLEXVOLT™ batteriet är fristående eller är i en DeWALT 18V produkt, fungerar det som ett 18V batteri. När FLEXVOLT™ batteriet är i en 54V eller en 108V (två 54V batterier) produkt, fungerar det som ett 54V batteri.

### Transport-läge:

När locket är fäst på FLEXVOLT™ batteriet är batteriet i transport-läge.

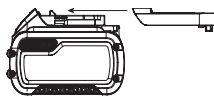

Behåll locket på för varutransport.

I transport-läge är cellsträngarna elektriskt frånkopplade i paketet vilket resulterar i tre batterier med lägre märkning av watt-timmar (Wh) jämfört med ett batteri med en högre märkning av watt-timmar. Denna ökade kvantitet med tre batterier med den lägre märkningen av watt-timmar kan undanta paketet från vissa transportbestämmelser som införts för batterier med högre watt-timmar.

Exempel transport Wh-klassificering kan indikera 3 x 36 Wh, vilket betyder tre batterier på 36 Wh var. Användningen av Wh-klassificeringen indikerar 108 Wh (underförstått ett batteri).

Exempel på etikettmärkning för användning och transport



### Förvaringsrekommendationer

- Den bästa förvaringsplatsen är en som är sval och torr, långt bort från direkt solljus och för mycket värme eller kyla. För optimal batterifunktionalitet och livslängd, förvara batteripaketet vid rumstemperatur när de inte används.

- För långvarig förvaring rekommenderas att förvara ett fulladdat batteripaket på en kall och torr plats utan laddare för optimalt resultat.

**NOTERA:** Batteripaketet bör inte förvaras helt urladdade. Batteripaketet behöver laddas innan det används igen.

### Etiketter på laddare och batteripaket

Förutom bildiagrammen som används i denna manual kan etiketterna på laddaren och batteripaketet visa följande bildiagram:



Läs instruktionshandbok före användning.



Se **Tekniska data** angående laddningstid.



Stick inte in ledande föremål.



Ladda inte skadade batteripaket.



Utsätt inte för vatten.



Se till att undermåliga sladdar omedelbart byts ut.



Ladda endast mellan 4 °C och 40 °C.



Endast för användning inomhus.



Kassera batteripaketet med vederbörlig hänsyn till miljön.



Ladda endast DeWALT batteripaket med avsedda DeWALT laddare. Laddning av batteripaket med andra än de avsedda DeWALT batterierna med en DeWALT laddare kan göra att de brister eller så kan det leda till farliga situationer.



Bränn inte batteripaketet.



**ANVÄNDNING:** Använd utan transportlock, indikerar Wh-märkningen 108 Wh (ett batteri med 108 Wh).



**TRANSPORT:** Transport med inbyggt transportlock, Wh-märkning indikerar 3 x 36 Wh (tre batterier på 36 Wh).

### Batterityp

Dessa batterier kan användas: DCB181, DCB182, DCB183, DCB183B, DCB183G, DCB184, DCB184B, DCB184G, DCB185, DCB187, DCB189, DCBP034, DCBP034G, DCBP518, DCBP518G, DCB546, DCB547, DCB547G, DCB548, DCB549. Se **Tekniska data** för mer information.

## Förpackningsinnehåll

Förpackningen innehåller:

- 1 Universaldammsugare
- 1 Elementmunstycke
- 1 Sugkopp
- 1 Bärrem
- 1 Bälteskrok
- 1 Trappstegsformad adapter för dammunstycke
- 1 Skruv
- 1 Laddare
- 1 Li-jon batteripaket (C1, D1, E1, G1, H1, L1, M1, P1, Q1, S1, T1, U1, X1, Y1, Z1 modeller).
- 2 Li-jon batteripaket (C2, D2, E2, G2, H2, L2, M2, P2, Q2, S2, T2, U2, X2, Y2, Z2 modeller).
- 3 Li-jon batteripaket (C3, D3, E3, G3, H3, L3, M3, P3, Q3, S3, T3, U3, X3, Y3, Z3 modeller).
- 1 Instruktionshandbok

**NOTERA:** Batteripaket, laddare och förvaringslådor medföljer inte N-modeller. Batteripaket och laddare medföljer inte NT-modeller. B-modellerna innehåller Bluetooth®-batteripaket.

**NOTERA:** Bluetooth®-märket och -logotyper tillhör Bluetooth®, SIG, Inc. och DeWALT använder dessa märken under licens.

Övriga varumärken och varumärkesnamn tillhör respektive ägare.

- *Kontrollera om det finns skador på dammsugaren, på delar eller tillbehör som kan tänkas ha uppstått under transporten.*
- *Ta dig tid att grundligt läsa och förstå denna handbok före användning.*

## Markeringen på dammsugare

Följande bildikoner visas på dammsugaren:



Läs instruktionshandbok före användning.



## Placering av datumkod (Bild I)

Produktionsdatumkoden **17** består av 4-siffrigt år följt av 2-siffrigt vecka och avslutas av en 2-siffrigt fabrikskod.

## Beskrivning (Bild A, E, L)



**WARNING:** Modifiera aldrig dammsugaren eller någon del av den. Skada eller personskada kan uppstå.

- |                                           |                                                                      |
|-------------------------------------------|----------------------------------------------------------------------|
| 1 Batteripaket                            | 9 LED                                                                |
| 2 Batterilåsknapp                         | 10 Bärrem                                                            |
| 3 Dammuppsamlingsbox                      | 11 Bärreskrok                                                        |
| 4 Låsknapp                                | 12 Elementmunstrycke                                                 |
| 5 Dammuppsamlingsbox                      | 13 Sugkopp (Bild E)                                                  |
| 6 Filterrengöringsmekanism                | 23 Wireless Tool Control™ fjärrkontroll (valfritt tillbehör N547456) |
| 7 Dammsugarslang                          | 25 DeWALT Bluetooth® Tool Tag (valfritt tillbehör DCE041)            |
| 8 Trepositionsomkopplare                  |                                                                      |
| 8 Trådlös Tool Control™ parkopplingsknapp |                                                                      |

## Avsedd Användning

Din DWH161 sladdlösa dammsugare kan användas för mobil hantering för att suga upp torr, icke brännbart damm. Endast för användning inomhus.

Använd **INTE** under våta förhållanden eller i närheten av lättantändliga vätskor eller gaser.

**DAMMSUG INTE** upp material som kan explodera, eller material som glöder eller brinner, gaser eller andra farliga substanser.

**NOTERA:** Denna produkt ska INTE användas för filtrering av patogener, till exempel covid-19. Följ alla lokala och statliga riktlinjer för allmänna rengöringsmetoder.

**NOTERA:** Denna apparat är lämplig för professionell och kommersiellt användning t.ex. på hotell, skolor, sjukhus, fabriker, affärer, kontor, uthyrningsföretag och på byggarbetsplatser.

- Denna maskin är inte avsedd att användas av personer (inklusive barn) med reducerad fysisk, sensorisk eller mental kapacitet, eller personer som saknar erfarenhet och kunskap.
- Barn ska hållas under uppsikt så att de inte leker med apparaten.

## MONTERING OCH INSTÄLLNINGAR



**WARNING:** För att minska risken för allvarlig personskada, stäng av dammsugaren och koppla bort batteripaketet innan du gör några justeringar eller tar bort/installerar tillsatser eller tillbehör. En oavsiktlig igångsättning kan orsaka personskada.



**WARNING:** Använd enbart DeWALT batteripaket och laddare.

## Isättning och borttagning av batteripaketet från dammsugaren (Bild B)

**NOTERA:** För bästa resultat se till att batteripaketet **1** är fulladdat.

### Installation av batteripaketet i dammsugaren

1. Rikta in batteripaketet **1** mot skenorna inuti dammsugaren (Bild B).
2. Skjut in batteripaketet tills det sitter fast ordentligt i dammsugaren, se till att du hör att låset snäpper på plats.

### Borttagning av batteriet från dammsugaren

1. Tryck på låsknappen **2** och dra med en fast rörelse batteripaketet ut från dammsugaren.
2. Sätt i batteriet i laddaren såsom beskrivs i laddningsavsnittet i denna manual.

### Bränslemätare batteripaket (Bild B)

Vissa DeWALT batteripaket inkluderar en bränslemätare vilket består av tre gröna LED-lampor som indikerar laddningsnivån som finns kvar i batteripaketet.

För att aktivera bränslemätaren, tryck in och håll kvar bränslemätarknappen **14**. En kombination av de tre LED-lamporna kommer att lysa för att ange kvarvarande laddningsnivå. När laddningen i batteriet är under den användbara gränsen kommer inte bränslemätaren att lysa och batteriet behöver laddas.

**NOTERA:** Bränslemätaren är endast en indikering på laddning som finns kvar i batteripaketet. Den indikerar inte verktygets funktionalitet och kan variera baserat på produktkomponenter, temperatur och slutanvändarens användning.

## Fästa bärremmen (Bild C)

Din dammsugare levereras med en bärrem **10** som kan anslutas till bärremskroken **11** på något av sätten som visas i Bild C.

## Montera elementmunstycket (Bild A)

- Fästa elementmunstycket **12** på dammsugarlangan **6**, sätt i änden av dammsugarlangan i öppningen på tillbehöret med en vridande rörelse tills det sitter fast.

**NOTERA:** Dammsugarlangan är inte kompatibel med AirLock® kontaktarna.

- Ta bort elementmunstycket genom att hålla dammsugarlangan och dra bort tillbehöret med en vridande rörelse.

## Installation av bälteskroken (Bild K)

**!** **WARNING: För att minska risken för allvarlig personskada, stäng av dammsugaren och koppla bort batteripaketet innan du gör några justeringar eller tar bort/installerar tillsatser eller tillbehör. En oavsiktlig start kan orsaka skador.**

**!** **WARNING: För att minska risken för allvarliga personsador, använd ENDAST verktygets bälteskrok för att hänga dammsugaren från arbetsbältet. Använd INTE bälteskroken för binda fast eller fästa dammsugaren till en person eller föremål under användning. Häng INTE dammsugaren över huvudet eller häng föremål i bälteskroken.**

**!** **WARNING: För att minska risken för allvarliga personsador, se till att skruven som håller bälteskroken sitter fast.**

**VIKTIGT:** Vid montering eller byte av bälteskroken **20** använd endast den skruv **16** som medföljer. Se till att skruven dras åt ordentligt.

Om kroken inte önskas kan den tas bort från dammsugaren.

## Fästa sugkoppen på dammsugaren (Bild E)

**!** **WARNING: Använd detta tillbehör endast med DEWALT rekommenderade dammsugare. Kontakta din lokala återförsäljare eller besök [www.dewalt.com](http://www.dewalt.com) för mer information om DEWALT-dammsugare som är kompatibla med detta tillbehör.**

Skjut dammsugarlangan **6** in i anslutningspunkten **15** tills den sitter åt.

## Fästa sugkoppen på en vertikal eller horisontell yta (Bild F, G)

Sugkoppen **13** kan fästas på plats på en vertikal eller horisontell yta.

- När sugkoppen är ordentligt ansluten till dammsugaren lås du på dammsugaren.

- Placera sugkoppen på golvet eller väggen och tryck fast för att fästa koppen mot ytan.

## Ta bort sugkoppen från en yta

**!** **WARNING: Stäng INTE av dammsugaren innan sugkoppen tas bort från ytan såsom instruerats. Om dammsugaren stängs av innan sugkoppen tagits bort resulterar det i att sugkoppen faller ned från ytan vilket kan orsaka skador.**

För att ta bort sugkoppen **13** från ytan den är fäst på, vrid bort läppen med din hand. Ta inte bort genom att dra i sladden.

## Byte av knappcells batteri i tillvalet

### Fjärrkontroll N547456 (Bild L)

**!** **FARA: FÖRTÄR INTE BATTERI; RISK FÖR KEMISKA BRÄNNSKAP.** Denna produkt innehåller ett mynt-/knappcells batteri. Om mynt-/knappcells batteriet sväljs kan det orsaka allvarliga inre brännskador på bara 2 timmar och kan leda till döden.

**!** **WARNING: HÅLL NYA OCH ANVÄNDA BATTERIER BORTA FRÅN BARN.** Om batterifacket inte stängs ordentligt, sluta använda produkten och förvara den borta från barn. Om du tror att batterier kan ha svalts eller placerats inuti någon del av kroppen, sök omedelbart läkarvård.

**!** **WARNING: NÄR DU BYTER BATTERI, BYT UT DET MOT SAMMA ELLER MOTSVARANDE TYP CR2032.** Observera korrekt polaritet (+ och -) när du byter batterier. Förvara eller bär inte batterier så att metallföremål kan komma i kontakt med exponerade batteripoler.

**!** **WARNING: SE TILL ATT BYTE AV MYNTCELLER UTFÖRS KORREKT.** Det finns risk för explosion.

- När du byter batteri, byt ut det mot samma eller motsvarande typ CR2032.** Använd inga andra knappceller eller andra former av strömförsörjning.
- Försök INTE att ladda knappcells batteriet och kortslut inte knappcells batteriet.** Knappcells batteriet kan läcka, explodera, fatta eld och orsaka personskada.
- Överhett INTE myntcellen eller kasta den i eld.** Myntcellen kan läcka, explodera, fatta eld och orsaka personskada.
- Skada INTE myntcellen och ta inte isär myntcellen.** Myntcellen kan läcka, explodera, fatta eld och orsaka personskada.
- LÅT INTE skadade myntceller komma i kontakt med vatten.** Läckande litium kan blandas med vatten för att skapa väte, vilket kan orsaka brand, explosion eller personskada.
- Kassera INTE knappcells batteriet med vanligt hushållsavfall.** Kontakta din lokala avfallshanteringsavdelning för att kassera enheten/ batterierna i enlighet med tillämpliga lokala lagar och förordningar.
- Ta bort och kassera tömda myntceller på rätt sätt.** Dränerad myntcell kan läcka och skada produkten eller orsaka personskada.

- På batteriluckan på baksidan av enheten, vrid skruven **21** moturs för att ta bort. Skruven sitter kvar i luckan.

- Tryck nedåt på batteriluckans hake och dra för att öppna.
- Installera knappcellsbatteriet **22** enligt diagrammet på insidan av knappcellsbatteriets område.
- Sätt tillbaka batteriluckan, sätt i skruven och dra åt.

## ANVÄNDNING

### Bruksanvisning



**WARNING:** *laktna alltid säkerhetsinstruktionerna och tillämpbara bestämmelser.*



**WARNING:** *För att minska risken för allvarlig personskada, stäng av dammsugaren och koppla bort batteripaketet innan du gör några justeringar eller tar bort/installerar tillsatser eller tillbehör. En oavsiktlig igångsättning kan orsaka personskada.*

### Korrekt Handplacering (Bild D, F)



**WARNING:** *För att minska risken för allvarlig personskada, använd ALLTID korrekt handställning, så som visas.*



**WARNING:** *För att minska risken för allvarlig personskada, håll ALLTID verktyget säkert, för att förekomma en plötslig reaktion.*

Om den används som en fristående dammsugare krävs korrekt handposition med ena handen på tillbehöret.

### Använda dammutsugningen (Bild A, E, L)

- Innan universaldammsugaren används se till att filtret sitter på plats och att filterboxen sitter säkert fast.
  - Använd inte skadade filter. Byt alla skadade filter omedelbart.
  - Följ alla nationella tillämpliga bestämmelser/lagar om hur skadliga typer av damm hanteras i ditt land.
- Fäst lämpligt tillbehör till dammsugarsslängen **6**.
  - Sätt i batteripaketet **1**.
  - För att slå på dammsugaren trycker du på trelägesomkopplaren **7** till läget På (I) eller trycker på knappen **24** en gång på den avslutna fjärrkontrollen. Varje klick låter dammsugaren ändra status mellan på och av.
  - För att använda det trådlösa verktygskontrollen, tryck på trelägesomkopplaren till positionen trådlös verktygs kontroll (**0**). När den har parats kommer avtryckaren på det avslutna verktyget eller knappen **24** på fjärrkontrollen att styra dammsugaren.

**NOTERA:** Se **Parkoppling av dammsugaren med ett verktyg som använder trådlöst verktygskontrollläge** för att använda dammsugaren med ett trådlöst verktygskontrollutrustat verktyg.

- När du är klar, slå på dammsugaren genom att trycka trelägesomkopplaren till positionen Off (O) eller släpp avtryckaren på det trådlösa verktygskontrollerade verktyget. Om du trycker på knappen **24** en gång på den avslutna fjärrkontrollen kan du även stänga av dammsugaren.

## Parkoppling av dammsugaren med ett verktyg som använder trådlöst verktygskontrollläge (Bild A, H, L)



**SE UPP:** *När dammsugaren styrs av ett parat elverktyg eller fjärrkontroll kan den starta eller stoppa utan förvarning.*

### För att parkoppla med en DEWALT fjärrkontroll eller trådlöst kontrollverktyg

- Tryck trelägesomkopplaren **7** till positionen trådlösa verktygs kontroll (**0**).
  - Tryck och håll ner Wireless Tool Control™-kopplingsknappen **8** på DWH161 och tryck avtryckaren på det Wireless Tool Control™-utrustade verktyget eller tryck på knappen **24** på fjärrkontrollen (Bild L, objekt **23** \*valfritt tillbehör) vid samma tid.
  - LED **9** kommer att lysa stadigt för att parkopplingen lyckats.
- NOTERA:** Endast en sändare i taget kan parkopplas med DWH161. Om enheten redan är parkopplad kommer den tidigare sändare att åsidosättas.

### För att koppla bort med ett Wireless Tool Control™-verktyg

- Tryck på och håll kvar parkopplingsknappen för trådlösa verktygskontrollen **8** på DWH161 och dra avtryckaren på det trådlösa verktygskontrollutrustade verktyget eller tryck på knappen på fjärrkontrollen (Bild L, objekt **23** \*valfritt tillbehör) samtidigt.
- LED **9** kommer att blinka sakta för att indikera att borttagningen av parkopplingen lyckats.

### LED LAMPMÖNSTER

led blixtmönster	---
Ingen enhet är parat	---
Enheten har parats ihop	_____

## Filterrengöringsmekanism

Sugeffekten är beroende av filtrets kondition. Därför skall filtret rengöras regelbundet.

Filterrengöringsmekanismen är en funktion som använder motorn i dammsugaren för att tvinga luft genom-filtret. Se **Tömma dammuppsamlarboxen** för instruktioner om korrekt användning.

### Töm dammuppsamlarboxen (Bild I, J)



**WARNING:** *Dammsugaren innehåller dammpartiklar som kan utgöra en hälsorisk. Tömnings- och underhållsprocedurer, inklusive avyttring av dammuppsamlare skall endast utföras av professionella. Lämplig skyddsutrustning krävs. Använd inte dammsugaren utan det kompletta filtersystemet. I annat fall riskeras din hälsa.*



**WARNING:** *Bär godkända ögonskydd och godkänd dammfilterskydd när du utför denna procedur.*



**SE UPP:** *Rengör inte med vatten eller tryckluft.*

Dammuppsamlarboxen **3** bör tömmas så snart som prestandan märkbart försämrats eller den är full.

1. Tryck på dammuppsamlingsboxens låsknapp **4** och dra bort dammuppsamlingsboxen från dammutsugningssystemet. När hakmekanismen lossnat från dammutsugningssystemet kommer också det övre fästet att lossna så att dammuppsamlingsboxen kan tas bort helt.
2. För att tömma dammuppsamlingsboxen **3** placera den över en lämplig behållare för att samla upp dammet inuti denna. Lyft upp låshaken **18** för att öppna dammuppsamlingsboxen, separera behållaren från locket. Försiktig knackning på dammuppsamlingsboxen kommer att göra att damm som fastnat inuti filtret kommer att tas bort. När locket och behållaren är tömda sätt tillbaka dem på plats, se till att montagetets låshake **18** sitter fast. Se Bild J.
3. För att sätta tillbaka dammuppsamlingsboxen på dammutsugningssystemet för in den runda profilen till det övre fästet i fördjupningen på dammutsugningssystemet. Luta dammuppsamlingsboxen nedåt så att låsknapparna klickar tillbaka på plats. Se Bild I.
4. Med dammuppsamlaren korrekt installerad, tryck ned filterrengöringsmekanismen **5** och slå på dammsugaren. Låt systemet köra i fem sekunder och släpp avtryckaren. Detta bör göras efter varje tömning av dammuppsamlaren.

## Transport av dammsugaren



**WARNING:** Oavsiktlig start under transport kan vara farlig. Transportera alltid dammsugaren med batteriet borttaget. Se avsnittet **Batterier, transport** i denna handbok för mer information.



**WARNING:** Kontrollera verktyget och batterierna för skador efter transport och före användning.

## Förvaring av dammsugaren



**WARNING:**

- a) Töm dammuppsamlingslådan innan du förvarar dammsugaren.
- b) Förvara alltid dammsugaren med batteriet borttaget!
- c) Förvara verktyget och batteriet på en så sval och torr plats som möjligt.
- d) Förvara verktyget och batterierna på en plats där barn eller obehöriga inte kan nå dem.
- e) Kontrollera verktyget och batterierna för skador efter långvarig lagring.
- f) Se avsnittet **Batterier, transport** i denna handbok för mer information.

## UNDERHÅLL



**WARNING:** För att minska risken för allvarlig personskada, stäng av dammsugaren och koppla bort batteripaketet innan du gör några justeringar eller tar bort/installerar tillsatser eller tillbehör. En oavsiktlig igångsättning kan orsaka personskada.

Laddaren och batteripaketet är inte servicebara.

**NOTERA:** Rengöring och användarunderhåll får inte utföras av barn.

## Sätta tillbaka dammuppsamlingsboxens filtermontage (Bild I, J)



**WARNING:** Bär godkända ögonskydd och godkänt dammfilterskydd när du utför denna procedur.



**WARNING:** Byt alla skadade filter omedelbart.

**NOTERA:** Filtret ska bytas ut efter varje 350 cykler för filterlådan (full till tom).

1. Tryck på dammuppsamlingsboxens låsknapp **4** och dra bort dammuppsamlingsboxen från dammutsugningssystemet. När hakmekanismen lossnat från dammutsugningssystemet kommer också det övre fästet att lossna så att dammuppsamlingsboxen kan tas bort helt.
2. Kasta dammuppsamlarboxen **3** och byt till en ny filterbox.
3. Sätt tillbaka dammuppsamlarboxen på dammutsugningssystemet. Sätt först in den runda profilen i den övre skarven i fördjupningen på dammutsugningssystemet. Luta dammuppsamlingsboxen nedåt så att låsknapparna klickar tillbaka på plats.

## Smörjning

Din dammsugare behöver ingen ytterligare smörjning.

## Rengöring



**WARNING:** Använd inte ett sprejsystem, högtrycksvätt eller rinnande vatten för rengöring.



**WARNING:** Bär godkända ögonskydd och godkänt dammfilterskydd när du utför denna procedur.



**WARNING:** Använd inte en borste eller tryckluft för att rengöra dammuppsamlaren eller filtret.



**WARNING:** Använd aldrig lösningsmedel eller andra skarpa kemikalier för att rengöra de icke-metalliska delarna på verktyget. Dessa kemikalier kan försämma de material som används i dessa delar. Använd en trasa som bara är fuktad med vatten och mild tvål. Låt aldrig någon vätska komma in i verktyget; sänk aldrig ner någon del av verktyget i en vätska.

Vid intensiv användning kommer dammuppsamlaren att sättas igen med damm. Se **Sätta tillbaka dammuppsamlingsboxens filtermontage**, under **Underhåll**.

För rengöring och underhåll på ett sådant sätt som undviker att exponera underhållspersonal och andra personer för några faror, använd skyddsutrustning. Rengör underhållsområdet på ett sätt som förhindrar att substanser kommer ut i den omgivande miljön.

## Valfria tillbehör



**WARNING:** Eftersom andra tillbehör än de som erbjuds av DEWALT inte har testats med denna produkt kan användning av sådana tillbehör med denna dammsugare vara farlig. För att minska risken för personskada bör endast tillbehör som rekommenderas av DEWALT användas med denna produkt.



Utbytesfiltret (N703592) finns tillgängligt som ett tillbehör till extra kostnad.

Wireless Tool Control™ fjärrkontroll (valfritt tillbehör N547456).

Rådfråga din återförsäljare för vidare information angående lämpliga tillbehör.

## DeWALT Bluetooth® vertygstag redo (Bild K)

### Extra tillbehör



**WARNING:** Läs instruktionerna för DeWALT Bluetooth® vertygstag.



**WARNING:** Stäng av dammsugaren och koppla ifrån batteripaketet innan DeWALT Bluetooth® vertygstagg installeras.



**WARNING:** Vid installation eller byte av DeWALT Bluetooth® vertygstag, använd endast de skruvar som medföljer. Se till att skruvarna dras åt ordentligt.

Din dammsugare levereras med monteringshåll **19** och fästdon för installation av en DeWALT Bluetooth® vertygstagg (valfritt tillbehör DCE041) **25**. Använd endast de ursprungliga fästena som medföljer verktyget. Du behöver en T15 (Torx) bitspets för att installera taggen. Denna DeWALT vertygstag är skapad för att spåra och lokalisera professionella elverktyg, utrustning och maskiner som använder DeWALT Tool Connect™ appen. För korrekt installation av DeWALT Bluetooth® Tool Tag se DeWALT Bluetooth® Tool Tag manualen.

### Att skydda miljön



Separat insamling. Produkter och batterier som är märkta med denna symbol får inte kastas i den vanliga hushållssoporna.

Produkter och batterier innehåller material som kan återvinnas och återanvändas vilket minskar behovet av råmaterial. Återvinn elektriska produkter och batterier enligt lokala bestämmelser. Ytterligare information finns tillgängligt på [www.2helpU.com](http://www.2helpU.com).

### Laddningsbart Batteripaket

Det här långlivade batteripaketet måste laddas när det inte längre producerar tillräcklig energi för arbeten som tidigare lätt utförts. Det bör omhändertas med lämpliga miljöhänsyn vid slutet av dess fungerande livslängd:

- Töm batteripaketet helt och hållet och ta sedan bort det från dammsugaren.
- Litiumjonbatteripaket celler är återvinningsbara. Lämna dem hos din återförsäljare eller på en återvinningsstation. De insamlade batteripaketerna kommer att återvinnas eller avyttras korrekt.

## EVRENSEL TOZ TOPLAMA CİHAZI

## DWH161

## Tebrikler!

Bir DEWALT toz toplama cihazı seçtiniz. Uzun süreli deneyim, sürekli ürün geliştirme ve yenilik DEWALT markasının profesyonel elektrikli alet kullanıcıları için en güvenilir ortaklardan birisi haline gelmesini sağlamaktadır.

## Teknik Özellikleri

		DWH161
Voltaaj	V <sub>DC</sub>	18
Tip		1
Akü tipi		Li-Ion
Maks. akış hızı	L/s	9
Maks. düşük basınç	kPa	9,5
Hortum çapı	mm	26
Hortum uzunluğu	m	1,0
Ağırlık (akü hariç)	kg	1,65
Wireless Tool Control™ Uzaktan Kumanda (İlave Aksesuarlar)		N547456
Voltaaj	V <sub>DC</sub>	3
Akü tipi		CR2032
Frekans Bandı	MHz	433
Maks. Güç (EIRP)	mW	0,03
EN60335-2-69 uyarınca gürültü değerleri:		
L <sub>PA</sub> (ses basıncı düzeyi)	dB(A)	66,3
L <sub>WA</sub> (akustik güç düzeyi)	dB(A)	82,5
K (akustik gücü belirsizliği)	dB(A)	1,5

El-kol sisteminin maruz kaldığı titreşim toplam değeri ah ve ölçüm belirsizliği K değeri, ISO 5349-1 uyarınca, makineye nominal voltaaj beslemesinin yapıldığı koşullarda belirlenir. ah =<2,5 m/s<sup>2</sup>, K = 0,06 m/s<sup>2</sup>.

## AT Uygunluk Beyanati

## Makine Direktifi ve Telsiz Cihazları Direktifi



## Evrensel toz toplama cihazı DWH161

DEWALT, Teknik Özellikleri bölümünde açıklanan bu ürünlerin aşağıda belirtilen yönergelere uygun olduğunu beyan eder: 2006/42/AT, EN60335-1:2012 + A11:2014 + A13:2017; EN60335-2-69:2012.

Bu ürünler ayrıca 2014/53/EU ve 2011/65/EU Direktiflerine de uygundur. Daha ayrıntılı bilgi için, lütfen aşağıdaki adresten DEWALT ile temas kurun veya kılavuzun arka kapağına bakın.

Bu belge altında imzası bulunan yetkili, teknik dosyanın derlenmesinden sorumludur ve bu beyanı DEWALT adına vermiştir.

Markus Rompel  
PTE-Avrupa, Mühendislik Birimi Genel Müdür Yardımcısı  
DEWALT, Richard-Klinger-Straße 11,  
65510, Idstein, Almanya  
01.12.2022



**UYARI:** Yaralanma riskini azaltmak için, kullanım kılavuzunu okuyun.

## Tanımlar: Güvenlik Talimatları

Aşağıdaki tanımlar her işaret sözcüğü ciddiyet derecesini gösterir. Lütfen kılavuzu okuyunuz ve bu simgelere dikkat ediniz.



**TEHLİKE:** Engellenmemesi halinde **ölüm veya ciddi yaralanma** ile sonuçlanabilecek **çok yakın bir tehlikeli durumu** gösterir.



**UYARI:** Engellenmemesi halinde **ölüm veya ciddi yaralanma** ile sonuçlanabilecek **potansiyel bir tehlikeli durumu** gösterir.



**DİKKAT:** Engellenmemesi halinde **önemsiz veya orta dereceli yaralanma** ile sonuçlanabilecek **potansiyel bir tehlikeli durumu** gösterir.

**İKAZ:** Engellenmemesi halinde **maddi hasara neden olabilecek, yaralanma ile ilişkisi olmayan durumları** gösterir.



Elektrik çarpması riskini belirtir.



Yangın riskini belirtir.

Aküler				Şarj Aletleri/Şarj Süreleri (Dakika).***									
Kat. #	V <sub>DC</sub>	Ah	Ağırlık (kg)	DCB104	DCB107	DCB112/ DCB1102	DCB113	DCB115/ DCB1104	DCB116	DCB117	DCB118	DCB132	DCB119
DCB546	18/54	6,0/2,0	1,08	60	270	170	140	90	80	40	60	90	X
DCB547/G	18/54	9,0/3,0	1,46	75*	420	270	220	135*	110*	60	75*	135*	X
DCB548	18/54	12,0/4,0	1,46	120	540	350	300	180	150	80	120	180	X
DCB549	18/54	15,0/5,0	2,12	125	730	450	380	230	170	90	125	230	X
DCB181	18	1,5	0,35	22	70	45	35	22	22	22	22	22	45
DCB182	18	4,0	0,61	60/40**	185	120	100	60	60/45**	60/40**	60/40**	60	120
DCB183/B/G	18	2,0	0,40	30	90	60	50	30	30	30	30	30	60
DCB184/B/G	18	5,0	0,62	75/50**	240	150	120	75	75/60**	75/50**	75/50**	75	150
DCB185	18	1,3	0,35	22	60	40	30	22	22	22	22	22	40
DCB187	18	3,0	0,54	45	140	90	70	45	45	45	45	45	90
DCB189	18	4,0	0,54	60	185	120	100	60	60	60	60	60	120
DCBP034/G	18	1,7	0,32	27	82	50	40	27	27	27	27	27	50
DCBP518/G	18	5,0	0,75	50	240	150	120	75	60	50	50	75	150

\*Veri kodu 201811475B veya sonrası

\*\*Veri kodu 201536 veya sonrası

\*\*\*Batarya şarj süreleri şablonu yalnızca bilgi verme amacıyla sunulmuştur, şarj süreleri, bataryaların sıcaklığına ve durumuna bağlı olarak değişir.

## ÖNEMLİ GÜVENLİK TALİMATLARI

### TÜM GÜVENLİK UYARILARINI VE TALİMATLARINI

#### GELECEKTE BAŞVURMAK İÇİN SAKLAYIN

#### BU CİHAZI KULLANMADAN ÖNCE TÜM TALİMATLARI OKUYUN

Bu cihazı kullanırken, başta aşağıdakiler olmak üzere temel güvenlik önlemleri daima alınmalıdır:



**UYARI:** Operatörler kullanım öncesinde toz toplama cihazıyla ilgili yeterince bilgi sahibi olmalıdır.



**UYARI:** Yangın, elektrik çarpması ve yaralanma riskini azaltmak için:

- Toz toplama cihazını erişim veya görüş mesafesi dışındayken gözetimsiz bırakmayın. Kullanılmadığında ve bakım öncesinde bataryayı çıkartın.
- Cihazın oyuncak gibi kullanılmasına izin vermeyin. Çocukların yakınlarında kullanıldığında yakın dikkat gerekiyor.
- Bu cihazı SADECE kılavuzda tarif edildiği şekilde kullanın. Yalnızca önerilen ataşman ve aksesuarları kullanın.
- Herhangi bir şekilde anıza belirtileri gösteriyorsa bu cihazı kullanmayın. Eğer cihaz doğru şekilde çalışmıyorsa, yere düşmüşse, hasar görmüşse, uzun süre dışarıda kalmışsa veya suyla temas etmişse mutlaka bir servis merkezine götürün.
- Ellerinizi ıslakken cihaza dokunmayın.
- Cihaz açıklıklarına herhangi bir nesne koymayın. Cihazı, açıklıklardan herhangi biri tıkalıyken kullanmayın, toz, kıl, saç ve hava akışını azaltabilecek herhangi bir şeyden uzak tutun.
- Saç, bol elbise, parmak ve diğer uzuvlarınızı açıklıklardan ve hareketli parçalardan uzak tutun.

- Cihazı güç kaynağından ayırmadan önce tüm kumandaları kapatın.
- Merdivenleri temizlerken ilave dikkat gösterin.
- Koruyucu ekipman kullanın. Daima koruyucu gözlük takın. Koşullara uygun toz maskesi, kaymayan güvenlik ayakkabıları, baret veya kulaklık gibi koruyucu donanımların kullanılması kişisel yaralanmaları azaltacaktır.
- Bir toz toplama cihazını kullanırken her zaman dikkatli olun, yaptığınızı işe yoğunlaşın ve sağlıklı davranın. Bir toz toplama cihazını yorgunken veya ilaç ya da alkolün etkisi altındayken kullanmayın. Bir toz toplama cihazını kullanırken bir anlık dikkatsizlik ciddi fiziksel yaralanmayla sonuçlanabilir.

## İlave Güvenlik Uyarıları

- İstem dışı çalıştırılmasını önleyin. Cihazı aküye bağlamadan, yerden kaldırmadan veya bir yere taşımadan önce düğmenin kapalı konumunda olduğundan emin olun. Parmak düğme üzerinde olduğu için istem dışı çalıştırma, tehlikeli durumlara neden olabilir.
- Herhangi bir ayarlamaya yapmadan, aksesuar değiştirmeden veya cihazı depoya kaldırmadan önce bataryayı cihazdan ayırın. Emici, uzaktan kumanda veya eşleştirilmiş bir aletle etkinleştirilebilir. Açma düğmesine sahip olan cihazın istenmeden çalıştırılması kazalara neden olabilir.
- Yalnızca üretici tarafından belirtilen cihazla şarj edin. Bir batarya için uygun olan şarj cihazı başka bir batarya ile kullanıldığında yangın tehlikesi yaratabilir.
- Cihazı sadece özel olarak belirtilen bataryalarla kullanın. Herhangi başka bir batarya kullanımı yaralanma ve yangın tehlikesi yaratabilir.
- Emiciye, bu talimatlarla uygun şekilde bağlanmış olan elektrikli aletleri ve aksesuarları kullanın. Elektrikli aletlerin,

belirtilenlerden başka uygulamalar için kullanılması, tehlikeli durumlara yol açabilir.

- Batarya kullanılmadığında, iki kutbu birbirine temas ettirebilecek ataç, bozuk para, anahtar, çivi, vida ve diğer küçük metal nesnelere uzak tutun. Batarya kutuplarının kısa devre yaptırılması yanık veya yangına neden olabilir.
- Kötü şartlar altında, batarya sızıntı yapabilir, temastan kaçınınız. Yanlışlıkla temas halinde, suyla yıkayınız. Sıvı gözlerle temas ederse, ayrıca doktora da başvurun. Bataryadan sızan sıvı tahriş veya yanıklara neden olabilir.
- Hasarlı ya da modifiye edilmiş bir batarya veya cihazı kullanmayın. Hasarlı ya da modifiye edilmiş bataryalar yangın, patlama veya yaralanma riskiyle sonuçlanan beklenmedik durumlara neden olabilir.
- Bir batarya veya cihazı ateşe veya aşırı ısıya maruz bırakmayın. Ateş veya 40 °C üzeri ısıya maruz kalması, patlamaya neden olabilir.
- Sadece orijinal yedek parçaların kullanıldığı bir yetkili serviste tamir ettiriniz. Bu, ürün emniyetinin korunmasını sağlayacaktır.

## Toz Toplama Cihazları İçin Özel Güvenlik Önlemleri

- Cihaz sadece onu bilen, güvenli bir şekilde kullanım konusunda eğitim gören ve ortaya çıkan tehlikeleri anlayan kişiler tarafından kullanılabilir.
- Bir maruz kalma sınır değerine sahip tozları toplarken, cihazdaki tahliye havasının odaya salınması durumunda odada yeterli hava sirkülasyonunun sağlanması için önlemler alınmalıdır. İlgili ulusal düzenlemelere dikkat edin.
- Operatör cihazın kullanılacağı malzemeyle ilgili tüm güvenlik talimatlarına uymalıdır.
- Yanıcı ve patlayıcı maddeleri, kömür, tahıllar veya dağılmış durumdaki diğer ufak ve yanıcı maddeleri çekmek için kullanmayın.
- Cihazı sıvı maddeleri ve ıslak kiri çekmek için kullanmayın
- Yanıcı veya patlayıcı sıvıların bulunduğu alanlarda kullanmayın.
- Malzemenin vakumla çekilmesi, bu kullanım kılavuzunda onaylanmış bir kullanım olarak özellikle belirtilmedikçe, asbest veya böcek ilacı gibi tehlikeli, zehirli veya kanserojen materyalleri çekmek için kullanmayın.
- Kuru bölgelerde veya havadaki nispi nem oranı düştüğünde statik şoklar meydana gelebilir. Bu sadece geçici bir durumdur ve toz toplama cihazının kullanımını etkilemez.
- Ani yanmaları önlemek için her kullanımdan sonra toz toplama kabını boşaltınız.
- Bazı aşıpalar zehirli olabilecek koruyucu maddeler içerebilir. Bu maddelerle çalışırken solumayı ve cilt temasını önlemek için eldiven ilave önlem alın. Güvenlik talimatlarını öğrenmek için cihazı satın aldığınız yere başvurun ve bu talimatlara uyun.
- Cihazı seyyar merdiven olarak kullanmayın.
- Toz toplayıcının üzerine ağır nesnelere koymayınız.

**UYARI:** Yangın, elektrik çarpması ve yaralanma riskini azaltmak için:

- Sigara, kibrit veya sıcak kül gibi yanan veya dumanlı tüten şeyleri çekmek için kullanmayın.
- Filtre takılı olmadığında kullanmayın.

## Diğer Tehlikeler

Emniyet tedbirlerini düzenleyen yönetmeliğin uygulanmasına rağmen, başka belirli risklerden kaçınılamaz. Bunlar:

- Duyuma bozukluğu.
- Sıçrayan parçacıklardan kaynaklanan yaralanma riski.
- Toz solumasından kaynaklanan sağlık tehlikeleri.
- Uzun süreli kullanımdan kaynaklanan yaralanma riski.

## BU TALİMATLARI SAKLAYIN

## Şarj Cihazları

DeWALT şarj cihazlarının ayara ihtiyacı yoktur ve olabildiğince kolay çalıştırılmak üzere tasarlanmıştır.

## Elektrik Güvenliği

Elektrik motoru, sadece tek bir gerilim ile çalışacak şekilde ayarlanmıştır. Her zaman akü voltajının aletin üretim etiketinde belirlenmiş değerlere uyup uymadığını kontrol edin. Aynı zamanda şarj cihazınızın voltajının ana şebeke voltajınızla aynı olduğundan emin olun.



DeWALT şarj cihazınız çift yalıtılmış; bu nedenle, topraklama kablosuna gerek yoktur.

Om strömsladden är skadad får den endast bytas av DeWALT eller en auktoriserad serviceorganisation.

## Uzatma Kablolarının Kullanımı

Kesinlikle gerekli olmadıkça bir uzatma kablosu kullanılmamalıdır. Daima şarj cihazınızın elektrik girişine uygun (Teknik Özellikleri bölümüne bakınız), onaylı bir uzatma kablosu kullanınız. Minimum iletken boyutu 1 mm<sup>2</sup>'dir; maksimum uzunluk 30 m'dir.

Bir kablo makarası kullanırken, kabloyu daima sonuna kadar açınız.

## Tüm Akü Şarj Cihazları İçin Önemli Güvenlik Talimatları

- Şarj cihazını kullanmadan önce şarj cihazının, akünün ve üründe kullanılan akünün üzerindeki talimatları ve uyarıcı işaretleri okuyunuz.



**UYARI:** Elektrik çarpması tehlikesi. Şarj cihazının içine sıvı kaçmasına izin vermeyiniz. Elektrik çarpmasına neden olabilir.



**UYARI:** Alet, 30mA akımı aşmayan akım kesici cihazla beraber kullanılmaya tavsiye edilir.



**DIKKAT:** Yanma tehlikesi. Yaralanma riskini azaltmak için, yalnızca DeWALT şarj edilebilir akülerini şarj ediniz. Diğer akü tipleri patlayarak yaralanmanıza veya hasar meydana gelmesine yol açabilir.



**DIKKAT:** Çocuklar, cihazla oynamalarını önlemek amacıyla kontrol altında tutulmalıdır.

**İKAZ:** Belirli koşullar altında, şarj cihazı güç kaynağına takılıyken, şarj içindeki açık şarj kontakları yabancı maddeler tarafından kısa devre yapılabilir. Bunlara

sınırlı olmamak kaydıyla iletken nitelikteki çelik yünü, alüminyum folyo veya metal parçacık birikimi gibi yabancı maddeler şarj cihazının yuvalarından uzak tutulmalıdır. Yuvada akü yokken şarj cihazını daima güç kaynağından çıkarın. Şarj cihazının fişini temizlemeden önce çıkarın.

- **Aküyü bu kılavuzdaki şarj cihazlarından başka cihazlarla şarj etmeye ÇALIŞMAYIN.** Şarj cihazı ve akü özellikle birlikte çalışacak şekilde tasarlanmıştır (bu kılavuzdaki Pil/Şarj Cihazı Tablosu'na bakın).
- **Bu şarj cihazları DEWALT şarj edilebilir akülerini şarj etmekten başka kullanımlar için tasarlanmamıştır.** Başka kullanımlar yangın veya elektrik çarpmasına yol açabilir.
- **Şarj cihazını yağmura veya kara maruz bırakmayın.** Bir elektrik aletine giren su elektrik şoku riskini artıracaktır.
- **Şarj cihazını fişten çıkarırken kablodan değil fişten tutarak çekin.** Bu, elektrik fişine ve kabloşuna hasar verilmesi riskini azaltır.
- **Kablonun üzerine basılmayacak, ortalıkta gezinmeyecek veya başka şekilde hasara ve gerginliğe maruz kalmayacak şekilde yerleştirildiğinden emin olun.**
- **Kesinlikle gerekli olmadıkça uzatma kablosu kullanmayın.** Yanlış uzatma kablosu kullanımı yangın veya elektrik çarpmasına neden olabilir.
- **Şarj cihazının üzerine herhangi bir eşya koymayın veya şarj cihazını havalandırma deliklerini kapatıp aşırı iç sıcaklığa neden olabilecek yumuşak bir yüzeye yerleştirmeyin.** Şarj cihazını herhangi bir ısı kaynağından uzaktaki bir yere koyun. Şarj cihazı muhafazanın üstündeki ve altındaki delikler aracılığıyla havalandırılır.
- **Şarj cihazını hasarlı kordon veya fişle çalıştırmayın—** bunları derhal değiştirin.
- **Şarj cihazını sert bir darbe aldıysa, düştüyse veya herhangi bir şekilde hasar gördüyse çalıştırmayın.** Yetkili bir servis merkezine götürün.
- **Şarj cihazını sökmeyin; servis veya onarım gerektiğinde yetkili bir servis merkezine götürün.** Yanlış yeniden takma elektrik çarpmasına veya yangına yol açabilir.
- **Herhangi bir temizlik işlemi yapmadan önce şarj cihazının fişini prizden çekin.** Bu, elektrik çarpması riskini azaltır. Aküyü çıkarmak bu riski azaltmaz.
- **ASLA 2 şarj cihazını bir arada bağlamaya çalışmayın.**
- **Şarj cihazı standart 230V ev elektrik gücüyle çalışmak üzere tasarlanmıştır. Başka herhangi bir voltaj ile kullanmayı denemeyin.** Bu araba şarj cihazı için geçerli değildir.







## Bir Bataryanın Şarj Edilmesi (Şek. B)

1. Bataryayı takmadan önce şarj cihazını uygun prize takın.
2. Bataryayı 1 şarj cihazına takın, bataryanın şarj cihazına tamamen oturduğundan emin olun. Devamlı yarıp sönen kırmızı (şarj) ışık, şarj işleminin başladığını gösterir.
3. Şarjın tamamlandığı, kırmızı ışığın sürekli yanmasyıla belirtilir. Batarya tam olarak şarj edildikten sonra hemen kullanılabilir veya şarj cihazından bırakılabilir. Bataryayı şarj cihazından çıkarmak için, bataryanın üzerindeki batarya bırakma düğmesine 2 basın.

**NOT:** Lityum iyon bataryalardan maksimum performans almak ve bataryaların kullanım ömrünü uzatmak için, ilk kullanım öncesinde tam olarak şarj edin.

## Şarj Cihazının Çalışması

Bataryanın şarj durumu için aşağıdaki göstergelere bakın.

Şarj ışıkları	
	şarj edilmesi 
	tamamen şarj oldu 
	sıcak/soğuk akü gecikmesi* 

\*Bu işlem esnasında kırmızı ışık yanıp sönmeye devam edecek, fakat bir sarı ışık da yanacaktır. Akü uygun bir sıcaklığa ulaştığında, sarı ışık kapanacak ve şarj aleti şarj işlemine devam edecektir.

Uyumlu şarj cihazı arızalı bir aküyü şarj etmeyecektir. Şarj cihazı lambası yanmayarak arızalı bir bataryayı gösterecektir.

**NOT:** Bu aynı zamanda şarj cihazının arızalı olduğu anlamına da gelebilir.

Şarj cihazı bir sorun gösteriyorsa, şarj cihazını ve akü takımını test edilmek üzere yetkili bir servis merkezine gönderin.

## Sıcak/Soğuk Paket Gecikmesi

Şarj aleti çok sıcak veya çok soğuk bir batarya tespit ettiğinde, otomatik olarak Sıcak/Soğuk Gecikmesini başlatarak batarya uygun sıcaklığa gelene kadar şarjı durdurur. Şarj aleti sonrasında otomatik olarak şarj moduna geçer. Bu özellik maksimum batarya ömrünü garanti eder.

Soğuk bir batarya sıcak bir bataryaya göre daha yavaş bir hızla şarj olacaktır. Akü takımı tüm şarj döngüsü boyunca daha yavaş bir hızda şarj olacaktır ve akü ısındığında bile maksimum şarj oranına geri dönmeyecektir.

DCB118 şarj cihazında bataryayı soğutmak için tasarlanmış bir dahili fan bulunmaktadır. Bataryanın soğutulması gerektiğinde bu fan otomatik olarak devreye girecektir. Fan doğru şekilde çalışmıyorsa veya havalandırma yuvaları tıkanmışsa şarj cihazını kesinlikle kullanmayın. Şarj cihazının içerisine yabancı maddelerin girmesine izin vermemeyin.

## Elektronik Koruma Sistemi

XR Li-Ion cihazları aşırı yük, aşırı ısınma veya tamamen boşalmadan koruyacak bir Elektronik Koruma Sistemi ile birlikte tasarlanmıştır.

Elektronik Koruma Sistemi devreye girerse toz toplama cihazı otomatik olarak kapatılacaktır. Bu durum gerçekleşirse lityum iyon aküyü tamamen şarj olana dek bir şarj cihazının üzerine koyun.

## Duvara Montaj

Bu şarj cihazları duvara monte edilebilir veya bir masa veya çalışma tezgahı üzerinde yukarı doğru durabilir şekilde tasarlanır. Duvara monte edilecekse şarj aletini bir elektrik prizinin yakınında veya bir köşe veya hava akımını engelleyebilecek diğer engellerden uzakta konumlandırın. Şarj cihazının arka tarafını montaj vidalarını duvar üzerindeki yerini belirlemek amacıyla şablon olarak kullanın. Şarj aletini (ayrıca satın alınan) en az

25,4 mm uzunluğunda ve 7–9 mm bir vida başı çapına sahip, ahşap üzerine vidalandığında vida başının açıkta olan kısmı yaklaşık 5,5 mm optimal bir derinlik bırakacak şekilde vidalayarak monte edin. Şarj cihazının arkasındaki yuvaları vidaların açıkta olan kısımlarıyla hizalayın ve onları yuvalara tam olarak oturtun.

### Şarj Cihazı Temizlik Talimatları



**UYARI: Elektrik çarpması tehlikesi. Temizlik öncesinde AC çıkışı bağlantısını kesin.** Şarj cihazının dış yüzeyindeki kir ve yağ bir bez parçası yada metal olmayan bir fırça kullanılarak çıkarılabilir. Su veya temizlik solüsyonları kullanmayın. Aletin içine herhangi bir sıvının girmesine izin vermeyin; aletin herhangi bir parçasını bir sıvı içine daldırmayın.

## Akü

### Tüm Aküler İçin Önemli Güvenlik Talimatları



**UYARI:** Dewalt pilleri sadece Dewalt ürünleri ile kullanılmalıdır.

Yedek aküleri sipariş ederken, katalog numarasını ve voltajı eklediğinizden emin olun.

Akü, kutudan şarjı dolu olarak çıkmaz. Aküyü ve şarj cihazını kullanmadan önce, aşağıdaki güvenlik talimatlarını dikkatlice okuyun. Daha sonra belirtilen şarj işlemlerini uygulayın.

### TÜM TALİMATLARI OKUYUN

- **Aküyü yanıcı sıvılar, gazlar ve tozların bulunduğu yerler gibi yanıcı ortamlarda şarj etmeyin veya kullanmayın.** Aküyü şarj cihazına takmak veya cihazdan çıkarmak toz veya dumanları tutuşturabilir.
- **Aküyü şarj cihazının içine doğru zorlamayın. Akü kırılarak ciddi kişisel yaralanmaya neden olabileceğinden akünün üzerinde hiçbir şekilde uyumsuz bir şarj cihazına uydurmak için değişiklik yapmayın.**
- Aküleri yalnızca DEWALT şarj cihazlarında şarj edin.
- **Su veya diğer sıvıları sıçratmayın veya bunlara DALDIRMAYIN.**
- **Aleti ve bataryayı sıcaklığın 4 °C (34 °F) altına düştüğü veya 40 °C'ye (104 °F) (kışın küçük kulübeler veya metal binalar gibi) ulaştığı veya bu değeri aştığı yerlerde (yazın küçük kulübeler veya metal binalar gibi) muhafaza etmeyin veya kullanmayın.**
- **Önemli ölçüde hasarlı veya tamamen eskimiş olsa bile aküyü ateşe atmayın.** Akü ateşe atılırsa patlayabilir. Lityum iyon aküler yalnızca zehirli buharlar ve materyaller açığa çıkar.
- **Akü içeriği cildinize temas ederse, etkilenen alanı derhal yumuşak bir sabun ve suyla yıkayın.** Akü sıvısı gözlerinize bulaşır, gözünüzü açık tutarak 15 dakika boyunca veya tahriş hissi geçene kadar suyla yıkayın. Tıbbi yardım gerekirse, akü elektroliti sıvı organik karbonatlar ve lityum tuzları karışımından oluşmaktadır.
- **Açılan akü hücrelerinin içeriği solunum yolunu tahriş edebilir.** Ortama temiz hava girmesine sağlayın. Belirtiler geçmezse tıbbi yardım alın.



**UYARI:** Yanık tehlikesi. Akü sıvısı kıvılcıma veya ateşe maruz kalırsa yanıcı olabilir.



**UYARI:** Aküyü hiçbir nedenle asla açmayın. Akünün muhafazası çatırsa veya hasar görürse, şarj cihazına takmayın. Aküyü çarpmayın, düşürmeyin veya pakete hasar vermeyin. Sert bir darbe almış, düşmüş, çiğnenmiş veya herhangi bir şekilde hasar görmüş (örn. çiviyle delinmiş, çekiçle vurulmuş veya üzerine basılmış) bir aküyü veya şarj cihazını kullanmayın. Elektrik çarpmasına yol açabilir. Hasarlı aküler geri dönüşüm için servis merkezine gönderilmelidir.



**UYARI: Yangın tehlikesi. Bataryayı metal nesnelere batarya terminallerine değmeyecekleri şekilde saklayın veya taşıyın.** Örneğin, bataryayı içerisinde gevşek çiviler, vidalar, anahtarlar vb. bulunan kayışlı taşıyıcı, cep, alet kutuları, ürün kiti kutuları, çekmece vb. içerisine koymayın.



**DIKKAT: Aleti kullanmadığınız zaman, devrilme veya düşme tehlikesine yol açmayacağı dengeli bir yüzeye yan tarafının üzerine yerleştirin.** Büyük akülere sahip bazı aletler akünün üzerinde dik durabilir, ancak bunlar kolayca devrilebilir.

### Nakliyat



**UYARI: Yangın tehlikesi.** Batarya nakliyatında, batarya kutuplarının istemsiz şekilde iletken maddelerle temas ederek yangına sebep vermesi ihtimali vardır. Batarya nakliyatı yaparken, batarya kutuplarının iyi korunduğundan ve kutuplarla temas edip kısa devreye sebep olabilecek maddelerden iyi şekilde izole edildiğinden emin olun.

**NOT:** Lityum-iyon piller kontrol edilmiş bagaja konmamalıdır.

DEWALT bataryalar, Tehlikeli Maddelerin Nakliyesi Hakkında BM Tavsiyeleri; Uluslararası Hava Taşımacılığı Birliği (IATA) Tehlikeli Madde Düzenlemeleri, Uluslararası Deniz Taşımacılığı Tehlikeli Madde (IMDG) Düzenlemeleri ve Uluslararası Karayoluyla Tehlikeli madde Taşıma Konulu Avrupa Anlaşması içeriklerinde belirtilen sektörel ve hukuki standartların tüm düzenlemeleriyle uyumludur. Lityum-iyon bataryalar, Tehlikeli Madde Taşımacılığı Kılavuzu Testleri ve Kriterleri Hakkındaki BM Tavsiyelerinin 38,3 bölümüne kadar test edilmiştir.

Çoğu durumda bir DEWALT bataryanın nakliyesinin tam olarak düzenlenmiş bir Sınıf 9 Tehlikeli Maddeler kapsamında sınıflandırılması beklenir. Genelde sadece 100 Watt Saat (Wh) üzeri bir enerji değerine sahip bir lityum iyon bataryayı içeren taşıma işlemlerinin tam olarak düzenlenmiş bir Sınıf 9 Tehlikeli Maddeler kapsamında sınıflandırılarak yapılması gerekmektedir. Tüm lityum iyon bataryalarda ambalajın üzerinde Watt Saati değeri mevcuttur. Buna ilave olarak, düzenlemedeki karışıklıklar nedeniyle, DEWALT lityum iyon bataryaların Watt Saati değeri göz önünde bulundurulmaksızın havayolu kargosuyla tek başına taşınmasını önermez. Bataryası bulunan aletlerin (kombo setler) havayoluyla nakliyesi ancak bataryanın sahip olduğu Watt Saati değerinin 100 Watt Saatinde yüksek olmaması şartıyla yapılabilir.

Nakliyat kapsam dışında da kalsa, tamamen düzenlenmiş de olsa, paketleme, etiketleme ve belgeleme

gereklilikleri hakkındaki son düzenlemeleri takip etmek nakliyatçıların sorumluluğudur.

Kılavuzun bu bölümünde bulunan bilgiler iyi niyetle yazılmıştır ve kılavuzun hazırlandığı tarih itibarıyla doğru olduğuna inanılmaktadır. Fakat, sözlü veya zımnen hiçbir garanti verilmemektedir. Gerçekleştiği işlemlerin geçerli düzenlemelerle uyumlu olduğundan emin olmak alıcının sorumluluğundadır.

### FLEXVOLT™ Bataryanın Taşınması

DEWALT FLEXVOLT® bataryanın iki farklı modu mevcuttur: ve **Taşıma** modunu kullanın.

**Kullanım Modu:** FLEXVOLT™ batarya tek başına olduğunda veya bir DEWALT 18V ürün içerisinde bulunduğunda, bir 18V batarya olarak çalışacaktır. FLEXVOLT™ batarya 54V veya 108V (ika adet 54V batarya) ürün olduğunda, bir 54V batarya olarak çalışacaktır.

**Taşıma Modu:** FLEXVOLT™ bataryaya kapak takıldığında batarya taşıma modundadır. Taşıma için kapağı muhafaza edin.

Taşıma modundayken pil dizileri, 3 bataryanın daha yüksek bir Watt saati (Wh) değerine sahip 1 bataryaya kıyasla daha düşük bir Watt saatiyle sonuçlanacak şekilde elektriksel olarak birbirinden ayrılır. Daha düşük bir Watt saati değerine sahip 3 bataryanın bu artan miktarı bataryanın daha yüksek bir Watt saati değerine sahip bataryaların tabi olduğu belirli taşımacılık düzenlemelerinden muaf olmasına neden olabilir.

Örneğin, 3 x 36 Wh olarak belirtilen Transport (Taşıma) Wh değeri, her biri 36 Wh olan 3 bataryanın bulunduğu anlamına gelir. Use (Kullanım) Wh değeri ise 108 Wh olarak belirtilebilir (1 batarya kastedilir).

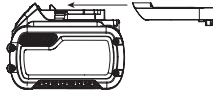

Kullanım ve taşıma modu etiket işareti örneği



### Saklama Önerileri

1. En iyi saklama ortamı serin ve kuru, doğrudan güneş ışığı almayan, aşırı sıcak ve soğuk olmayan yerlerdir. En uygun akü performansı ve ömrü için kullanımda değilken aküleri oda sıcaklığında saklayın.
2. Uzun süreli saklama için, en iyi sonuç için şarj cihazından uzak serin, kuru bir yerde tamamen dolu bir akü saklamak için tavsiye edilir.

**NOT:** Aküler tamamen şarj boşalmış halinde saklanmamalıdır. Akünün kullanılmadan önce yeniden şarj edilmesi gerekir.

### Şarj Cihazı ve Akü Üzerindeki Etiketler

Bu kılavuzda kullanılan sembollere ilave olarak, şarj cihazı ve akü üzerinde bulunan etiketler aşağıdaki sembolleri belirtmektedir:



Aletle çalışmaya başlamadan önce bu kılavuzu okuyun.



Şarj süresi için **Teknik Özellikleri** bölümüne bakın.



İletken nesnelere temas etmeyin.



Hasarlı aküleri şarj etmeyin.



Suya maruz bırakmayın.



Hasarlı kabloların hemen değiştirilmesini sağlayın.



Sadece 4 °C ve 40 °C arasında şarj edin.



Yalnızca kapalı alanda kullanım içindir.



Aküleri çevremize gerekli ozeni göstererek atın.



DEWALT aküler, yalnızca onlar için tasarlanmış olan DEWALT şarj cihazlarında şarj edin. DEWALT aküleri haricindeki akülerin DEWALT şarj cihazlarıyla şarj edilmesi patlamalarına veya diğer tehlikeli durumların ortaya çıkmasına sebep olabilir.



Aküyü ateşe atmayın.



USE (KULLANIM) (taşıma başlığı olmadan). Örnek: Wh değeri 108 Wh olarak belirtilir (108 Wh değerindeki 1 batarya).



TRANSPORT (TAŞIMA) (dahili taşıma başlığı ile). Örnek: Wh değeri 3 x 36 Wh olarak belirtilir (36 Wh değerindeki 3 batarya).

### Batarya Tipi

Bu bataryalar kullanılmalıdır: DCB181, DCB182, DCB183, DCB183B, DCB183G, DCB184, DCB184B, DCB184G, DCB185, DCB187, DCB189, DCBP034, DCBP034G, DCBP518, DCBP518G, DCB546, DCB547, DCB547G, DCB548, DCB549. Daha fazla bilgi için **Teknik Veriler** bölümüne bakın.

### Ambalaj İçeriği

Ambalaj, aşağıdaki parçaları içermektedir:

- 1 Evrensel toz toplama cihazı
- 1 Delik aparatı
- 1 Vantuz
- 1 Taşıma kayışı
- 1 Kemer kancası
- 1 Kademeli toz başlığı adaptörü
- 1 Vida
- 1 Şarj cihazı
- 1 Li-lyon batarya (C1, D1, E1, G1, H1, L1, M1, P1, Q1, S1, T1, U1, X1, Y1, Z1 modelleri).
- 2 Li-lyon bataryalar (C2, D2, E2, G2, H2, L2, M2, P2, Q2, S2, T2, U2, X2, Y2, Z2 modelleri).

3 Li-lyon bataryalar (C3, D3, E3, G3, H3, L3, M3, P3, Q3, S3, T3, U3, X3, Y3, Z3 modelleri).

1 Kullanım kılavuzu

**NOT:** Bataryalar, şarj cihazları ve alet kutuları N modellerinde bulunmaz. Bataryalar ve şarj cihazları NT modellerinde bulunmaz. B modelleri Bluetooth® bataryaları içerir.

**NOT:** Bluetooth® kelimesi tescilli ve logoları Bluetooth®, SIG, Inc.'in tescilli markalarıdır ve bunların DEWALT tarafından kullanımı lisanslıdır. Diğer ticari markalar ve ticari isimler ilgili sahibine aittir.

- Toz toplama cihazı, parçalar ve aksesuarlarda nakliye sırasında hasar oluşup oluşmadığını kontrol edin.
- Çalıştırmadan önce bu kılavuzu iyice okuyup anlamak için zaman ayırın.

## Toz Toplama Cihazı Üzerindeki İşaretler

Toz toplama cihazı üzerinde aşağıdaki semboller görünür:



Aletle çalışmaya başlamadan önce bu kılavuzu okuyun.



## Tarih Kodu Konumu (Şek. I)

Üretim tarihi kodu **17** 4 haneli bir yıldan ve ardından 2 haneli bir haftadan oluşur ve 2 haneli bir fabrika kodu eklenerek uzatılır.

## Açıklama (Şek. A, E, L)

**UYARI:** Toz toplama cihazı veya herhangi bir parçasını asla modifiye etmeyin. Hasar veya yaralanmayla sonuçlanabilir.

- |                                             |                                                                       |
|---------------------------------------------|-----------------------------------------------------------------------|
| 1 Batarya                                   | 9 LED                                                                 |
| 2 Batarya çıkarma düğmesi                   | 10 Taşıma kayışı                                                      |
| 3 Toz toplama kutusu                        | 11 Taşıma kayışı kancaları                                            |
| 4 Toz toplama kutusu bırakma düğmeleri      | 12 Aralık temizleme parçası                                           |
| 5 Filtre temizleme mekanizması              | 13 Vantuz (Şek. E)                                                    |
| 6 Toz toplama hortumu                       | 23 Wireless Tool Control™ Uzaktan Kumanda (İlave Aksesuarlar N547456) |
| 7 Üç konumlu düğme                          | 25 DEWALT Bluetooth® Alet Etiketini (İlave Aksesuarlar DCE041)        |
| 8 Wireless Tool Control™ eşleştirme düğmesi |                                                                       |

## Kullanım Amacı

DWH161 kablosuz toz toplama cihazınız kuru, yanmaz tozları almak üzere mobil kullanım için kullanılabilir. Yalnızca iç mekanda kullanımı içindir.

Islak koşullarda veya yanıcı sıvı ya da gazların mevcut olduğu ortamlarda **KULLANMAYIN**.

Patlama, parlama veya yanma riski taşıyan maddeler, yanıcı malzemeler, gazlar veya diğer tehlikeli maddeleri çekmek için **KULLANMAYIN**.

**NOT:** Bu ürün, Covid-19 gibi patojenlerin filtrelenmesi için KULLANILMAMALIDIR. Genel temizlik uygulamalarıyla ilgili tüm yerel ve ulusal yönergelere uyun.

**NOT:** Bu cihaz otel, okul, hastane, fabrika, kiralama şirketleri ve inşaatlar vb. gibi yerlerde profesyonel ve ticari kullanım için uygundur.

- Bu makine, düşük fiziksel, algısal veya zihinsel kapasiteye sahip, deneyim veya bilgi eksikliği bulunan kişilerin (çocuklar dahil) kullanımını için tasarlanmamıştır.
- Çocuklar cihazla oynamamalıdır.

## MONTAJ VE AYARLAMALAR



**UYARI:** Ciddi yaralanma riskini azaltmak için herhangi bir ayar yapmadan ya da parça veya aksesuarları söküp takmadan önce toz toplama cihazını kapatın ve bataryaları çıkartın. Aletin yanlışlıkla çalıştırılması yaralanmaya neden olabilir.



**UYARI:** Yalnızca DEWALT akü ve şarj cihazlarını kullanın.

## Bataryanın Toz Toplama Cihazına Takılması ve Çıkartılması (Şek. B)

**NOT:** Akünün **1** tamamen şarjlı olduğundan emin olun.

### Bataryanın Toz Toplama Cihazına Takılması

1. Bataryayı **1** toz toplama cihazının içindeki raylara hizalayın (Şek. B).
2. Bataryayı toz toplama cihazındaki yerine tam olarak oturana kadar kaydırın ve yerleşme sesini duyduğunuzdan emin olun.

### Bataryanın Toz Toplama Cihazından Çıkarılması

1. Serbest bırakma düğmesine **2** basın ve bataryayı batarya portundan sıkıca çekerek çıkartın.
2. Aküyü bu kılavuzun şarj cihazı kısmında açıklandığı gibi şarj cihazına takın.

## Akü Şarj Seviyesi Göstergesi (Şek. B)

Bazı DEWALT aküler, aküde kalan şarj seviyesini gösteren üç yeşil LED ışından oluşan bir şarj seviyesi göstergesini içerir.

Şarj seviyesi göstergesini çalıştırmak için gösterge düğmesine **14** basın ve basılı tutun. Üç yeşil LED ışığının bir kombinasyonu kalan şarj seviyesini gösterecek şekilde yanacaktır. Aküdeki şarj seviyesi kullanılabilir limitin altındayken, gösterge yanmaz ve akünün şarj edilmesi gerekir.

**NOT:** Bu gösterge sadece aküde kalan şarj seviyesini gösterir. Bu alet işlevini göstermez; ürün parçaları, sıcaklık ve son kullanıcı uygulamaya göre değişime tabidir.

## Taşıma Kayışının Takılması (Şek. C)

Toz toplama sisteminiz, Şek. C'de gösterildiği gibi taşıma kayışı kancalarına **11** bağlanabilen bir taşıma kayışı **10** ile birlikte gelir.

## Delik Aparatının Takılması (Şek. A)

- Delik aparatını **12** toz toplama hortumuna **6** takmak için, hortumun ucunu aksesuarın açık ucuna, sıkıca dönene kadar bir döndürme hareketi ile takın.

**NOT:** Toz toplama hortumu AirLock® konnektörlerle uyumlu değildir.

- Delik aparatını çıkarmak için, toz temizleme hortumunu tutun ve aksesuarı bir döndürme hareketi kullanarak çekip çıkarın.



## Kemer Kancasının Takılması (Şek. K)



**UYARI: Ciddi yaralanma riskini azaltmak için herhangi bir ayar yapmadan ya da parça veya aksesuarları söküp takmadan önce toz toplama cihazını kapatın ve bataryaları çıkartın.** Kazara çalıştırma yaralanmaya neden olabilir.



**UYARI: Fiziksel yaralanma tehlikesini azaltmak için, toz toplama aletini bir çalışma kemerinden asmak istediğinizde SADECE aletin kemer kancasını kullanın.** Kemer kancasını kullanım sırasında aleti bir kişi veya nesneye bağlamak veya sabitlemek için **KESİNLİKLE** kullanmayın. Toz toplama aletini başınızdan yukarıda asmayın veya nesnelere asmak için kemer kancasını **KULLANMAYIN**.



**UYARI: Ciddi yaralanma riskini azaltmak için, kemer kancasını tutan vidanın sağlamlığından emin olun.**

**ÖNEMLİ:** Kemer kancasını **20** takarken veya değiştirirken, sadece ürünle birlikte verilen vidayı **16** kullanın. Vidanın emniyetli bir şekilde sıkıldığından emin olun. Kanca istenmiyorsa toz toplama aletinden çıkartılabilir.

## Vantuzun Toz Toplama Cihazına Takılması (Şek. E)



**UYARI: Bu ataşmanı yalnızca DEWALT tarafından önerilen toz toplama cihazlarıyla kullanın. Bu ataşmanın uyumlu DEWALT toz toplama cihazları hakkında daha fazla bilgi için, lütfen yerel satıcınızla iletişime geçin veya [www.dewalt.com](http://www.dewalt.com) adresini ziyaret edin.**

Toz toplama cihazı hortumunu **6** sıkı olana dek bağlantı noktasına **15** itin.

## Vantuzun Dikey veya Yatay Bir Yüzeye Takılması (Şek. F, G)

Vantuz **13**, dikey veya yatay bir zemine sabitlenebilir.

1. Vantuz toplama cihazına sıkıca bağliken, toz toplama cihazını açın.
2. Vantuzu zemine veya duvara yerleştirin ve vantuzu yüzeye oturtmak için sıkıca bastırın.

## Vantuzun Bir Yüzeyden Çıkarılması



**UYARI: Vantuzu talimatlara göre yüzeyden çıkarmadan toplama cihazını KAPATMAYIN. Vantuzu çıkarmadan önce toz toplama cihazını kapatmak, vantuzun yüzeyden düşmesine ve bu da yaralanmaya neden olabilir.**

Vantuzu **13** takılı olduğu yüzeyden çıkarmak için, elinizi kullanarak kenarını kaldırın. Hortumundan çekerek prizden çıkartmayın.

## Düğme Pilin isteğe bağlı olarak değiştirilmesi Uzaktan Kumanda

### DCV585KF veya DCV040 (Şek. L)



**TEHLİKE: PİLİ YUTMAYIN; KİMYASAL YANMA TEHLİKESİ.** Bu ürün bir madeni para / düğme pil

içerir. Madeni para / düğme pil yutulursa, sadece 2 saat içinde ciddi iç yanıklara neden olabilir ve ölüme yol açabilir.



**UYARI: YENİ VE KULLANILMIŞ PİLLERİ ÇOCUKLARDAN UZAK TUTUN.** Pil bölmesi güvenli bir şekilde kapanmazsa ürünü kullanmayı bırakın ve çocuklardan uzak tutun. Pillerin yutulmuş veya vücudun herhangi bir yerine yerleştirilmiş olabileceğini düşünüyorsanız, derhal tıbbi yardım alın.



**UYARI: PİLİ DEĞİŞTİRİRKEN, AYNI VEYA EŞDEĞER TIP CR2032 İLE DEĞİŞTİRİN.** Pilleri değiştirirken doğru kutuplara (+ ve -) dikkat edin. Pilleri, metal nesnelere açığıtaki pil terminalleriyle temas edebileceği şekilde saklamayın veya taşımayın.



**UYARI: MADENİ PARA PİL DEĞİŞİMİNİN DÜZGÜN YAPILDIĞINDAN EMİN OLUN.** Patlama riski vardır.

- **Pili değiştirirken, aynı veya eşdeğer tipte CR2032 ile değiştirin.** Başka madeni para pilleri veya başka türde elektrik güç kaynağı kullanmayın.
- **Düğme pili yeniden şarj etmeye ÇALIŞMAYIN ve düğme pilde kısa devre yapmayın.** Düğme pil akabilir, patlayabilir, alev alabilir ve kişisel yaralanmaya neden olabilir.
- **Düğme pili aşırı ısıtmayın veya ateşe ATMAYIN.** Düğme pil sızıntı yapabilir, patlayabilir, alev alabilir ve kişisel yaralanmaya neden olabilir.
- **Düğme hücreye zarar VERMEYİN ve düğme pili sökmeyin.** Düğme pil sızıntı yapabilir, patlayabilir, alev alabilir ve kişisel yaralanmaya neden olabilir.
- **Hasarlı madeni para pillerin suyla temas etmesine İZİN VERMEYİN.** Sızan lityum, su ile karışarak yangına, patlamaya veya kişisel yaralanmaya neden olabilecek hidrojen oluşturabilir.
- **Düğme pili normal evsel atıklarla birlikte ATMAYIN.** Cihazı/ pilleri yürürlükteki yerel yasa ve yönetmeliklere uygun olarak atmak için yerel atık imha departmanınızla iletişime geçin.
- **Süzülmüş madeni para pilleri doğru şekilde çıkarın ve atın.** Tahliye edilen madeni para pil sızıntı yapabilir ve ürüne zarar verebilir veya kişisel yaralanmaya neden olabilir.

1. Ünitinin arkasındaki batarya kapağında bulunan vidayı **21** saat yönünün tersine çevirerek çıkarın. Vida kapak üzerinde takılı kalacaktır.

2. Batarya kapağının mandalını aşağıya bastırın ve açmak için çekin.

3. Düğme tip bataryayı **22**, batarya alanının iç kısmında bulunan şekilde gösterildiği gibi takın.

4. Batarya kapağını yerine takın, vidayı takın ve sıkın..

## KULLANMA

### Kullanma Talimatları



**UYARI: Güvenlik talimatlarına ve geçerli yönetmeliklere daima uyun.**



**UYARI: Ciddi yaralanma riskini azaltmak için herhangi bir ayar yapmadan ya da parça veya aksesuarları söküp takmadan önce toz toplama cihazını kapatın ve bataryaları çıkartın.** Aletin yanlışlıkla çalıştırılması yaralanmaya neden olabilir.

## Uygun El Pozisyonu (Şek. D, F)

**UYARI:** Ciddi yaralanma riskini azaltmak için, **DAİMA** şekilde gösterilen uygun el pozisyonunu kullanın.

**UYARI:** Ciddi yaralanma riskini azaltmak için, ani tepki ihtimaline karşı aleti **DAİMA** sıkıca tutun.

Bağımsız bir toz toplama cihazı olarak kullanılırsa, uygun el pozisyonu için bir elin aksesuar üzerinde olması gerekir.

## Toz Toplama Cihazının Kullanılması (Şek. A, E, L)

- Evrensel toz toplama cihazını kullanmadan önce, filtrenin yerine oturduğundan ve filtre kutusunun sağlam şekilde takıldığından emin olun.
- Hasar görmüş filtreleri kullanmayın. Hasarlı filtreleri derhal değiştirin.
- Lütfen ülkenizdeki zararlı toz türlerine nasıl müdahale edileceğine dair geçerli ulusal düzenlemelere/yasalara uyun.
  1. İlgili aksesuarı toz toplama hortumuna **6** bağlayın.
  2. Bataryayı **1** takın.
  3. Toz emiciyi açmak için üç konumlu anahtarı **7** Açık (I) konumuna getirin veya bağlı uzaktan kumandadaki düğmeye **24** bir kez basın. her tıklama, toz emicinin durumu açık ve kapalı arasında değiştirmesine izin verecektir.
  4. Kablosuz Alet Kontrol modunda kullanmak için üç konumlu düğmeyi Kablosuz Alet Kontrol (**8**) konumuna doğru bastırın. Eşleştirildikten sonra, bağlı aletin tetiği veya uzaktan kumandanın düğmesi **24** toz emiciyi kontrol edecektir.
 

**NOT:** Toz toplama cihazını Kablosuz Alet Kontrol donanımlı bir aletle kullanmak için **Toz Toplama Cihazının Kablosuz Alet Kontrol Modu Kullanılarak Bir Aletle Eşleştirme** konusuna bakın.
  5. İşiniz bittiğinde, üç konumlu anahtarı Kapalı (O) konuma getirerek ya da Kablosuz Alet Kontrol donanımlı aletin tetiğini bırakarak toz toplama cihazını kapatın. Bağlı uzaktan kumandadaki düğmeye **24** bir kez basmak da toz emiciyi kapatabilir. Toz emici eşleştirilmiş bir elektrikli alet veya uzaktan kumanda tarafından kontrol edildiğinde, uyarı vermeden başlayabilir veya durabilir.

## Toz Toplama Cihazının Kablosuz Alet Kontrol Modu Kullanılarak Bir Aletle Eşleştirme (Şek. A, H, L)

**DİKKAT:** Toz emici eşleştirilmiş bir elektrikli alet veya uzaktan kumanda ile kontrol edilirken uyarı vermeden çalışabilir veya durabilir.

### Bir DeWALT Uzaktan Kumanda veya Kablosuz Alet Kontrol Aracı ile Eşleştirmek

1. Üç konumlu düğmeyi Kablosuz Alet Kontrol **7** konumuna (**8**) bastırın.
2. DWH161'deki Kablosuz Alet Kontrolü eşleştirme düğmesine **8** basın ve basılı tutun ve Kablosuz Alet Kontrolü donanımlı alette tetiği çekin veya aynı anda

uzaktan kumandadaki düğmeye **24** basın (Şekil L, öge **23** \*isteğe bağlı aksesuar).

3. Başarılı bir eşleşmeyi göstermek için LED **9** sürekli olarak yanar.

**NOT:** Tek seferde sadece bir verici DWH161 ile eşleştirilebilir. Ünite zaten eşleştirilmiş ise önceki verici geçersiz kılınacaktır.

### Bir Kablosuz Alet Kontrol Aracı veya Uzaktan Kumanda ile Eşleştirmeyi Kaldırmak

- DWH161'deki Kablosuz Alet Kontrol eşleştirme düğmesini **8** basılı tutun ve Kablosuz Alet Kontrolü donanımlı alet üzerindeki tetiği çekin veya uzaktan kumandadaki düğmeye aynı anda basın (Şekil L, öge **23** \*isteğe bağlı aksesuar).
- Başarılı bir eşleşme kaldırma işlemini göstermek için LED **9** yavaşça yanıp söner.

### LED LAMBA YAPISI

Eşleştirme modunda	-----
Eşleştirilmiş cihaz yok	-----
Cihaz başarıyla eşlendi	=====

## Filtre Temizleme Mekanizması

Emme gücü, filtrenin durumuna bağlıdır. Bu nedenle, filtre düzenli olarak temizlenmelidir.

Filtre temizleme mekanizması, havayı filtreden geçirmek için toz toplama cihazı üzerindeki motoru kullanan bir özelliktir. Düzgün kullanım talimatları için **Toz Toplama Kutusunun Boşaltılması** bölümüne bakın.

## Toz Toplama Kutusunun Boşaltılması (Şek. I, J)

**UYARI:** Toz toplayıcı, sağlığa risk oluşturan toz parçacıkları içerir. Toz toplayıcıların imhası dahil olmak üzere boşaltma ve bakım işlemleri sadece profesyoneller tarafından yapılmalıdır. Uygun koruyucu ekipman gereklidir. Toz toplayıcıyı komple filtre sistemi olmadan çalıştırmayın. Aksi takdirde sağlığınızı tehlikeye atarsınız.

**UYARI:** Bu işlemi gerçekleştirirken onaylı bir göz koruması ve onaylı toz maskesi takın.

**DİKKAT:** Su veya basınçlı hava ile temizlemeyin.

Performans gözle görülür şekilde düştüğünde toz toplama kutusu **3** derhal boşaltılmalıdır.

1. Toz toplama kutusu bırakma düğmelerine **4** basın ve toz toplama kutusunu toz emme sisteminden çekip çıkarın. Mandal mekanizması toz emme sisteminden ayrıldığında üst mafsal da toz toplama kutusunun tamamen kaldırılmasına izin verecek şekilde boşalacaktır.
2. Toz toplama kutusunu **3** boşaltmak istediğinizde onu içindeki tozu tutabilecek bir kabin üzerine getirin. Toz toplama kutusunu açmak için bırakma mandalını **18** kaldırarak kapağı kaptan ayırın. Toz toplama kutusuna hafifçe vurmak filtrenin içinde kalan tozların da çıkmasına yardımcı olur. Filtre kapağı ve kap boşaldığında tekrar birbirlerine takın ve bırakma mandalının **18** güvenli bir biçimde yerleştiğinden emin olun. Şek. J'ye bakın.

3. Toz toplama kutusunu toz emme sistemine tekrar takmak için ilk olarak üst mafsalın yuvarlak yüzünü toz emme sistemindeki yuvaya yerleştirin. Bırakma düğmelerinin yerine oturtması için toz toplama kutusunu aşağı doğru döndürün. Şek. 1'ye bakın.
4. Toz toplama kutusu doğru şekilde takıldığında, filtre temizleme mekanizmasına **5** basın ve toz toplama cihazını çalıştırın. Sistemin 5 saniye çalışmasına izin verin ve tetiği bırakın. Bu işlem, toz toplama kutusunun her boşaltılmasından sonra yapılmalıdır.

## Toz Toplama Cihazının Taşınması



**UYARI:** Taşıma sırasında yanlışlıkla çalıştırmak tehlikeli olabilir. Toz toplama cihazını daima bataryalar çıkartılmış şekilde taşıyın. Daha fazla bilgi için bu kılavuzdaki **Bataryaların Taşınması** bölümüne bakın.



**UYARI:** Taşıma sonrasında ve kullanmadan önce aletin ve bataryaların hasar görüp görmediğini kontrol edin.

## Toz Toplama Cihazının Depoya Kaldırılması



**UYARI:**

- a) Toz toplama cihazını depoya kaldırmadan önce toz toplama kutusunu boşaltın.
- b) Toz toplama cihazını daima bataryalar çıkartılmış şekilde depoya kaldırın!
- c) Aleti ve bataryaları mümkün olduğu kadar serin ve kuru bir yerde muhafaza edin.
- d) Alet ve bataryaları, çocukların veya izinsiz kişilerin erişemeyeceği bir yerde saklayın.
- e) Uzun süreli saklama sonrasında aletin ve bataryaların hasar görüp görmediğini kontrol edin.
- f) Daha fazla bilgi için bu kılavuzdaki **Bataryaların Taşınması** bölümüne bakın.

## BAKIM



**UYARI:** Ciddi yaralanma riskini azaltmak için herhangi bir ayar yapmadan ya da parça veya aksesuarları söküp takmadan önce toz toplama cihazını kapatın ve bataryaları çıkartın. Aletin yanlışlıkla çalıştırılması yaralanmaya neden olabilir.

Şarj cihazı ve akü bakım gerektirmezler.

**NOT:** Temizlik ve kullanıcı bakımı çocuklar tarafından yapılmamalıdır.

## Toz Toplama Kutusu Filtre Grubunun

### Değişilmesi (Şek. I, J)



**UYARI:** Bu işlemi gerçekleştirirken onaylı bir göz koruması ve onaylı toz maskesi takın.



**UYARI:** Hasarlı filtreleri derhal değiştirin.

**NOT:** Her filtre kutusu 350 kez dolu-boş boşaltma döngüsünün ardından filtre değiştirilmelidir.

1. Toz toplama kutusu bırakma düğmelerine **4** basın ve toz toplama kutusunu toz emme sisteminden çekip çıkarın. Mandal mekanizması toz emme sisteminden ayrıldığında üst

mafсал da toz toplama kutusunun tamamen kaldırılmasına izin verecek şekilde boşalacaktır.

2. Toz toplama kutusunu **3** yeni bir filtre kutusu ile değiştirin.
3. Toz toplama kutusunu toz emme sistemine tekrar takın. Öncelikle üst mafsalın yuvarlak profilini toz emme sistemi üzerindeki girintiye yerleştirin. Bırakma düğmelerinin yerine oturtması için toz toplama kutusunu aşağı doğru döndürün.

## Yağlama

Bu toz toplama cihazının ilave yağlanmasına gerek yoktur.

## Temizleme



**UYARI:** Temizlik için püskürtme sistemi, basınçlı yıkayıcı veya akan su gücü kullanmayın.



**UYARI:** Bu işlemi gerçekleştirirken onaylı bir göz koruması ve onaylı toz maskesi takın.



**UYARI:** Toz toplayıcıyı veya filtreyi temizlemek için fırça veya basınçlı hava kullanmayın.



**UYARI:** Aletin metalik olmayan parçalarını temizlemek için asla çözücü veya başka sert kimyasal kullanmayın. Bu kimyasallar bu parçalarda kullanılan malzemeleri güçsüzdendir. Yalnızca su ve yumuşak sabunla nemlendirilmiş bir bez kullanın. Aletin içine herhangi bir sıvının girmesine izin vermeyin; aletin herhangi bir parçasını bir sıvı içine daldırmayın.

Yoğun kullanma sırasında toz toplayıcı tozdan tikanır. Bunun için **Bakım**, başlığı altındaki **Toz Toplama Kutusu Filtre Grubunun Değişilmesi** bölümüne bakın.

Temizlik ve bakım için, bakım personeli ve diğer kişileri herhangi bir tehlikeye maruz bırakmayacak şekilde kişisel koruyucu ekipman kullanın. Bakım alanını, tehlikeli maddelerin çevreye yayılmasını önleyecek şekilde temizleyin.

## İlave Aksesuarlar



**UYARI:** DEWALT tarafından tedarik veya tavsiye edilenlerin dışındaki aksesuarlar bu ürün üzerinde test edilmediğinden, söz konusu aksesuarların bu toz toplama cihazıyla birlikte kullanılması tehlikeli olabilir. Yaralanma riskini azaltmak için bu ürünle birlikte sadece DEWALT tarafından tavsiye edilen aksesuarlar kullanılmalıdır.

Yedek filtre (N703592) bir aksesuar kiti olarak ilave ücrete tabi şekilde mevcuttur.

Wireless Tool Control™ Uzaktan Kumanda (isteğe bağlı aksesuar N547456).

Uygun aksesuarlarla ilgili daha fazla bilgi almak için satış noktalarıyla görüşün.

## DEWALT Bluetooth® Alet Etiketi Hazır (Şek. K)

### İsteğe Bağlı Aksesuar



**UYARI:** DEWALT Bluetooth® Alet Etiketi kullanma kılavuzunu okuyun.



**UYARI:** DEWALT Bluetooth® Alet Etiketini takmadan önce toz toplama cihazını kapatın ve bataryayı ayırın.



**UYARI:** DEWALT Bluetooth® Alet Etiketini takarken veya değiştirirken sadece ürünle verilen vidaları kullanın. Vidaların sağlam şekilde sıkıldığından emin olun.

Toz toplama cihazınızda, bir DEWALT Bluetooth® Alet Etiketini (İlave Aksesuarlar DCE041) 25 takmak için montaj delikleri 19 bulunur. Yalnızca alet etiketiyle birlikte gelen orijinal bağlantı elemanlarını kullanın. Etiket takmak için bir T15 (Torx) matkap ucuna ihtiyacınız vardır. DEWALT Alet Etiketini, DEWALT Tool Connect™ uygulamasını kullanarak profesyonel elektrikli el aletleri, ekipman ve makineleri izlemek ve bulmak için tasarlanmıştır. DEWALT Alet Etiketinin düzgün yerleştirilmesi için DEWALT Alet Etiketini kılavuzuna bakın.

## Çevrenin Korunması



Ayrı toplama. Bu işaretlenmiş simgeyle ürün ve piller normal evsel atıklarla birlikte çöpe atılmamalıdır. Bazı malzemeleri içeren ürün ve piller geri dönüştürülebilir veya geri kazanılabilir, bu da bazı hammaddeler için talebi azaltabilir. Lütfen elektrikli ürünleri ve pilleri yerel yasal mevzuata uygun şekilde geri dönüşüme tabi tutun. Daha ayrıntılı bilgiler [www.2helpU.com](http://www.2helpU.com) adresinde mevcuttur

## Şarj Edilebilir Aküler

Bu uzun ömürlü akü, daha önce kolayca yapılan işlerde yeterince güç üretemeyecek duruma geldiğinde şarj edilmelidir. Teknik ömürlerinin sonunda, aküleri çevremize gerekli özeni göstererek atın:

- Bataryayı tamamen kullanın, sonrasında toz toplama cihazından çıkartın.
- Lityum İyon hücreler geri dönüştürülebilir. Bunları yetkili servise veya yerel toplama merkezine teslim edin. Toplanan aküler geri dönüştürülecek veya uygun şekilde atılacaktır.

## ΓΕΝΙΚΗΣ ΧΡΗΣΗΣ ΣΥΣΚΕΥΗ ΕΞΑΓΩΓΗΣ ΣΚΟΝΗΣ

## DWH161

## Συγχαρητήρια!

Έχετε επιλέξει μια συσκευή εξαγωγής σκόνης της DEWALT. Τα έτη εμπειρίας, η σχολαστική ανάπτυξη προϊόντων και η καινοτομία έχουν καταστήσει την DEWALT έναν από τους πιο αξιόπιστους συνεργάτες στον τομέα των επαγγελματικών ηλεκτρικών εργαλείων.

## Τεχνικά δεδομένα

		DWH161
Τάση	V <sub>DC</sub>	18
Τύπος		1
Τύπος μπαταρίας		Li-Ion
Μέγ. ογκομετρική ροή	L/s	9
Μέγ. υποπίεση	kPa	9,5
Διάμετρος εύκαμπτου σωλήνα	mm	26
Μήκος εύκαμπτου σωλήνα	m	1,0
Βάρος (χωρίς πακέτο μπαταριών)	kg	1,65
τηλεχειριστήριο Wireless Tool Control™ (προαιρετικό αξεσουάρ)		N547456
Τάση	V <sub>DC</sub>	3
Τύπος μπαταρίας		CR2032
Ζώνη συχνότητας	MHz	433
Μέγ. ισχύς (EIRP)	mW	0,03
Τιμές θορύβου σύμφωνα με το EN60335-2-69:		
L <sub>PA</sub> (επίπεδο πίεσης ήχου)	dB(A)	66,3
L <sub>WA</sub> (επίπεδο ισχύος ήχου)	dB(A)	82,5
K (αβεβαιότητα για το δοθέν επίπεδο ήχου)	dB(A)	1,5

Η συνολική τιμή κραδασμών α<sub>h</sub> στους οποίους υποβάλλεται το σύστημα χεριού-βραχίονα και η αβεβαιότητα των μετρήσεων K προσδιορίστηκαν σύμφωνα με το ISO 5349-1, με τροφοδοσία του μηχανήματος με την ονομαστική τάση.  
 $a_h = <2,5 \text{ m/s}^2$ ,  $K = 0,06 \text{ m/s}^2$ .

## Δήλωση Συμμόρφωσης - Ε.Κ. Οδηγία περί μηχανημάτων και Οδηγία περί ραδιοεξοπλισμού



### Γενικής χρήσης συσκευή εξαγωγής σκόνης DWH161

Η εταιρεία DEWALT δηλώνει ότι τα προϊόντα που περιγράφονται στην ενότητα **Τεχνικά δεδομένα** σχεδιάστηκαν σε συμμόρφωση με τα εξής πρότυπα και οδηγίες:

2006/42/ΕΚ, EN60335-1:2012 + A11:2014 + A13:2017; EN60335-2-69:2012.

Αυτά τα προϊόντα συμμορφώνονται και με τις Οδηγίες 2014/53/ΕΕ και 2011/65/ΕΕ. Για περισσότερες πληροφορίες, παρακαλούμε επικοινωνήστε με την DEWALT στην παρακάτω διεύθυνση ή ανατρέξτε στο πίσω μέρος του εγχειριδίου.

Ο κάτωθι υπογράφων είναι υπεύθυνος για τη σύνταξη του τεχνικού φακέλου και πραγματοποιεί την παρούσα δήλωση εκ μέρους της εταιρείας DEWALT.

Markus Rompel  
 Αντιπρόεδρος Μηχανολογίας, ΡΤΕ Ευρώπης  
 DEWALT, Richard-Klinger-Straße 11,  
 65510, Idstein, Γερμανία  
 01.12.2022



**ΠΡΟΕΙΔΟΠΟΙΗΣΗ:** Για να ελαττώσετε τον κίνδυνο τραυματισμού, διαβάστε το εγχειρίδιο χρήσης.

## Ορισμοί: Οδηγίες ασφαλείας

Οι παρακάτω ορισμοί περιγράφουν το επίπεδο σοβαρότητας για κάθε προειδοποιητική λέξη. Παρακαλούμε διαβάστε το εγχειρίδιο και δώστε προσοχή σε αυτά τα σύμβολα.



**ΚΙΝΔΥΝΟΣ:** Υποδεικνύει μια επικείμενη επικίνδυνη κατάσταση, η οποία, εάν δεν αποφευχθεί, **θα προκαλέσει θάνατο ή σοβαρό τραυματισμό.**



**ΠΡΟΕΙΔΟΠΟΙΗΣΗ:** Υποδεικνύει μια ενδεχομένως επικίνδυνη κατάσταση, η οποία, εάν δεν αποφευχθεί, **θα μπορούσε να προκαλέσει θάνατο ή σοβαρό τραυματισμό.**



**ΠΡΟΣΟΧΗ:** Υποδεικνύει μια ενδεχομένως επικίνδυνη κατάσταση, η οποία, εάν δεν αποφευχθεί, **ενδέχεται να προκαλέσει τραυματισμό μικρής ή μέτριας σοβαρότητας.**

**ΣΗΜΕΙΩΣΗ:** Υποδεικνύει μια πρακτική που **δεν έχει σχέση με προσωπικό τραυματισμό** και η οποία, εάν δεν αποφευχθεί, **ενδέχεται να προκαλέσει υλική ζημία.**



Υποδηλώνει κίνδυνο ηλεκτροπληξίας.



Υποδηλώνει κίνδυνο πυρκαγιάς.

Μπαταρίες				Φορτιστές/Χρόνοι φόρτισης (λεπτά).***									
Αρ. κατ.	V <sub>DC</sub>	Ah	Βάρος (kg)	DCB104	DCB107	DCB112/ DCB1102	DCB113	DCB115/ DCB1104	DCB116	DCB117	DCB118	DCB132	DCB119
DCB546	18/54	6,0/2,0	1,08	60	270	170	140	90	80	40	60	90	X
DCB547/G	18/54	9,0/3,0	1,46	75*	420	270	220	135*	110*	60	75*	135*	X
DCB548	18/54	12,0/4,0	1,46	120	540	350	300	180	150	80	120	180	X
DCB549	18/54	15,0/5,0	2,12	125	730	450	380	230	170	90	125	230	X
DCB181	18	1,5	0,35	22	70	45	35	22	22	22	22	22	45
DCB182	18	4,0	0,61	60/40**	185	120	100	60	60/45**	60/40**	60/40**	60	120
DCB183/B/G	18	2,0	0,40	30	90	60	50	30	30	30	30	30	60
DCB184/B/G	18	5,0	0,62	75/50**	240	150	120	75	75/60**	75/50**	75/50**	75	150
DCB185	18	1,3	0,35	22	60	40	30	22	22	22	22	22	40
DCB187	18	3,0	0,54	45	140	90	70	45	45	45	45	45	90
DCB189	18	4,0	0,54	60	185	120	100	60	60	60	60	60	120
DCBP034/G	18	1,7	0,32	27	82	50	40	27	27	27	27	27	50
DCBP518/G	18	5,0	0,75	50	240	150	120	75	60	50	50	75	150

\*Κωδικός ημερομηνίας 201811475B ή μεταγενέστερος

\*\*Κωδικός ημερομηνίας 201536 ή μεταγενέστερος

\*\*\*Αυτό ο πίνακας προορίζεται μόνο για καθοδήγηση, οι χρόνοι θα διαφέρουν ανάλογα με τη θερμοκρασία και την κατάσταση της μπαταρίας.

## ΣΗΜΑΝΤΙΚΕΣ ΟΔΗΓΙΕΣ ΑΣΦΑΛΕΙΑΣ

### ΦΥΛΑΞΤΕ ΟΛΕΣ ΤΙΣ ΠΡΟΕΙΔΟΠΟΙΗΣΕΙΣ ΚΑΙ ΟΔΗΓΙΕΣ ΓΙΑ ΜΕΛΛΟΝΤΙΚΗ ΑΝΑΦΟΡΑ

#### ΔΙΑΒΑΣΤΕ ΟΛΕΣ ΤΙΣ ΟΔΗΓΙΕΣ ΠΡΙΝ ΧΡΗΣΙΜΟΠΟΙΗΣΤΕ ΑΥΤΗ ΤΗ ΣΥΣΚΕΥΗ

Όταν χρησιμοποιείτε αυτή τη συσκευή, πρέπει να τηρείτε πάντα βασικές προφυλάξεις ασφαλείας, περιλαμβανομένων των εξής:



**ΠΡΟΕΙΔΟΠΟΙΗΣΗ:** Οι χειριστές θα πρέπει να έχουν εκπαιδευτεί επαρκώς στη χρήση αυτής της συσκευής εξαγωγής σκόνης.



**ΠΡΟΕΙΔΟΠΟΙΗΣΗ:** Για να μειώσετε τον κίνδυνο φωτιάς, ηλεκτροπληξίας και τραυματισμού:

- Μην αφήνετε τη συσκευή χωρίς επίτηρηση όταν η μονάδα εξαγωγής σκόνης είναι μακριά ή δεν είναι ορατή. Αφαιρείτε το πακέτο μπαταρίας όταν δεν χρησιμοποιείται η συσκευή και πριν το σέρβις.
- Μην επιτρέπετε να χρησιμοποιείται η συσκευή σαν παιχνίδι. Ιδιαίτερη προσοχή είναι απαραίτητη όταν χρησιμοποιείται κοντά σε παιδιά.
- Χρησιμοποιείτε τη συσκευή αυτή ΜΟΝΟ όπως περιγράφεται στο εγχειρίδιο. Χρησιμοποιείτε μόνο συνιστώμενα προσαρτήματα και αξεσουάρ.
- Μη χρησιμοποιείτε αυτή τη συσκευή αν εμφανίζει ενδείξεις δυσλειτουργίας οποιουδήποτε είδους. Αν η συσκευή δεν λειτουργεί σωστά, ή αν έχει πέσει, έχει υποστεί ζημιά, έχει παραμείνει σε εξωτερικό χώρο ή έχει πέσει μέσα σε νερό, παραδώστε την σε κέντρο σέρβις.
- Μη χειρίζεστε τη συσκευή με υγρά χέρια.
- Μην τοποθετείτε οποιαδήποτε αντικείμενα μέσα στα ανοίγματα της συσκευής. Μη χρησιμοποιήσετε τη συσκευή αν οποιοδήποτε άνοιγμα είναι φραγμένο.

Διατηρείτε την απαλλαγμένη από σκόνη, χνούδια, τρίχες και στιδήποτε άλλο μπορεί να ελαττώσει τη ροή του αέρα.

- Διατηρείτε μαλλιά, χαλαρό ρουχισμό, δάκτυλα και όλα τα μέρη του σώματος μακριά από τα ανοίγματα και τα κινούμενα μέρη.
- Απενεργοποιείτε όλα τα χειριστήρια πριν την αποσυνδέσετε από την πηγή ρεύματος.
- Χρησιμοποιείτε πρόσθετη προσοχή όταν καθαρίζετε σε σκαλιά.
- Χρησιμοποιείτε ατομικό εξοπλισμό προστασίας. Πάντα να φοράτε προστασία ματιών. Ο εξοπλισμός προστασίας, όπως μάσκα κατά της σκόνης, αντιλιοθητικά παπούτσια ασφαλείας, κράνος ή προστασία ακοής, όταν χρησιμοποιείται για τις κατάλληλες συνθήκες, θα μειώσει τους τραυματισμούς και τις οσμητικές βλάβες.
- Όταν χρησιμοποιείτε συσκευή εξαγωγής σκόνης, να είστε σε εγρήγορση, να συγκεντρώνετε στην εργασία που κάνετε και να επιστρατεύετε την κοινή λογική. Μη χρησιμοποιείτε μια συσκευή εξαγωγής σκόνης όταν είστε κουρασμένος/η ή υπό την επήρεια ναρκωτικών ουσιών, οινόπνευματος ή φαρμακευτικής αγωγής. Μια στιγμιαία απροσεξία κατά το χειρισμό συσκευών εξαγωγής σκόνης μπορεί να οδηγήσει σε σοβαρούς τραυματισμούς.

### Πρόσθετες προειδοποιήσεις ασφαλείας

- Αποτρέπετε την ακούσια ενεργοποίηση. Βεβαιωθείτε ότι ο διακόπτης λειτουργίας βρίσκεται στη θέση απενεργοποίησης πριν συνδέσετε το πακέτο μπαταρίας, πριν πάρετε τη συσκευή στα χέρια σας ή τη μεταφέρετε. Τυχόν αθλήτη ενεργοποίηση επειδή το δάχτυλο είναι στη σκανδάλη, μπορεί να επιφέρει επικίνδυνες καταστάσεις.

- Αποσυνδέστε το πακέτο μπαταρίας από τη συσκευή, πριν πραγματοποιήσετε οποιοσδήποτε ρυθμίσεις, αλλάζετε αξεσουάρ ή αποθηκεύσετε τη συσκευή. Η λειτουργία αναρρόφησης θα μπορούσε να ενεργοποιηθεί από το τηλεχειριστήριο ή από ένα συζευγμένο εργαλείο. Η αθλήτη τροφοδότηση με ρεύμα της συσκευής όταν ο διακόπτης της είναι στην ενεργοποιημένη θέση, ενέχει κινδύνους πρόκλησης ατυχημάτων.
- Να επαναφορτίζετε μόνο με το φορτιστή που καθορίζει ο κατασκευαστής. Ένας φορτιστής που είναι κατάλληλος για ένα τύπο πακέτου μπαταρίας μπορεί να δημιουργήσει κίνδυνο πυρκαγιάς όταν χρησιμοποιείται με άλλο πακέτο μπαταρίας.
- Χρησιμοποιείτε τις συσκευές αποκλειστικά και μόνο με τα ειδικά καθορισμένα πακέτα μπαταρίας. Η χρήση άλλων πακέτων μπαταρίας μπορεί να προκαλέσει κίνδυνο τραυματισμού και πυρκαγιάς.
- Χρησιμοποιείτε τα ηλεκτρικά εργαλεία και αξεσουάρ που είναι συνδεδεμένα στη μονάδα αναρρόφησης σύμφωνα με τις παρούσες οδηγίες. Η χρήση ηλεκτρικών εργαλείων για εφαρμογές για τις οποίες δεν προορίζεται μπορεί να δημιουργήσει επικίνδυνες καταστάσεις.
- Όταν το πακέτο μπαταρίας δεν χρησιμοποιείται, κρατάτε το μακριά από άλλα μεταλλικά αντικείμενα, όπως συνδετήρες, κέρματα, κλειδιά, καρφιά, βίδες ή άλλα μικρά μεταλλικά αντικείμενα που μπορούν να βραχυκυκλώσουν τους ακροδέκτες του. Η βραχυκύκλωση των ακροδεκτών της μπαταρίας μπορεί να προκαλέσει εγκαύματα ή πυρκαγιά.
- Αν οι μπαταρίες υποστούν κακομεταχείριση, μπορεί να διαρρεύσει υγρό. Αποφύγετε την επαφή. Αν κατά λάθος έρθετε σε επαφή, ξεπλύνετε με νερό. Αν το υγρό έρθει σε επαφή με τα μάτια, ζητήστε επιπλέον και ιατρική βοήθεια. Το υγρό που εξέρχεται από την μπαταρία μπορεί να προκαλέσει ερεθισμό ή εγκαύματα.
- Μη χρησιμοποιήσετε πακέτο μπαταρίας ή συσκευή που έχει υποστεί ζημιά ή τροποποίηση. Οι μπαταρίες που έχουν υποστεί ζημιά ή τροποποίηση μπορεί να έχουν απόβλεπτη συμπεριφορά, με αποτέλεσμα φωτιά, έκρηξη ή κίνδυνο τραυματισμού.
- Μην εκθέσετε ένα πακέτο μπαταρίας ή συσκευή σε φωτιά ή υπερβολική θερμοκρασία. Η έκθεση σε φωτιά ή σε θερμοκρασία πάνω από 40 °C μπορεί να προκαλέσει έκρηξη.
- Αναθέτετε το σέρβις σε εξειδικευμένο τεχνικό επισκευών που χρησιμοποιεί μόνο γνήσια ανταλλακτικά. Έτσι εξασφαλίζεται η διατήρηση της ασφάλειας που προσφέρει το προϊόν.
- Ο χειριστής θα πρέπει να τηρεί όλους τους κανονισμούς ασφαλείας που έχουν εφαρμογή στο υλικό που χειρίζεται.
- Μη χρησιμοποιείτε τη συσκευή για αναρρόφηση καύσιμων εκρηκτικών υλικών όπως γαϊνθρακα, δημητριακών ή άλλων λεπτόκοκκων καύσιμων υλικών.
- Μη χρησιμοποιείτε τη συσκευή για να συλλέξετε υγρά ή υγρές ακαθαρσίες
- Μη χρησιμοποιείτε τη συσκευή σε περιοχές όπου υπάρχουν εύφλεκτα ή καύσιμα υγρά.
- Μη χρησιμοποιείτε τη συσκευή για αναρρόφηση επικίνδυνων, τοξικών ή καρκινογόνων υλικών, όπως αμίαντος ή ζιζανιοκτόνα, εκτός αν η αναρρόφηση του συγκεκριμένου υλικού αναφέρεται ρητά στο παρόν εγχειρίδιο οδηγιών ως επιτρεπόμενη χρήση.
- Πλήγμα από εκκένωση στατικού ηλεκτρισμού είναι πιθανό σε ξηρές περιοχές ή όταν είναι χαμηλή η σχετική υγρασία του αέρα. Αυτό είναι μόνο προσωρινό, και δεν επηρεάζει τη χρήση της συσκευής εξαγωγής σκόνης.
- Για να αποφύγετε αυτανάφλεξη, αδειάζετε το κάθιστρο μετά από κάθε χρήση.
- Ορισμένα είδη ξύλου περιέχουν συντηρητικά τα οποία μπορεί να είναι τοξικά. Προσέχετε ιδιαίτερα να αποτρέπετε την εισπνοή και την επαφή με το δέρμα όταν εργάζεστε με αυτά τα υλικά. Ζητήστε πληροφορίες ασφαλείας από τον προμηθευτή υλικών σας και ακολουθείτε τις πληροφορίες αυτές.
- Μη χρησιμοποιείτε τη συσκευή αναρρόφησης ως σκαλοπάτι.
- Μην τοποθετείτε βαριά αντικείμενα πάνω στη συσκευή εξαγωγής σκόνης.



**ΠΡΟΕΙΔΟΠΟΙΗΣΗ:** Για να μειώσετε τον κίνδυνο φωτιάς, ηλεκτροπληξίας και τραυματισμού:

- Μη συλλέγετε με τη συσκευή οτιδήποτε καίγεται ή καπνίζει, όπως τσιγάρα, σπύρτα ή καυτές στάχτες.
- Μη χρησιμοποιείτε τη συσκευή χωρίς φίλτρο στη θέση του.

## Υπολειπόμενοι κίνδυνοι

Παρά την εφαρμογή των σχετικών κανονισμών ασφαλείας και την εφαρμογή διατάξεων ασφαλείας, ορισμένοι υπολειπόμενοι κίνδυνοι δεν μπορούν να αποφευχθούν. Αυτοί είναι:

- Βλάβη της ακοής.
- Κίνδυνος σωματικής βλάβης λόγω εκτινασόμενων σωματιδίων.
- Κίνδυνος υγείας προκαλούμενοι από την εισπνοή σκόνης.
- Κίνδυνος σωματικής βλάβης λόγω παρατεταμένης χρήσης.

## ΦΥΛΑΞΤΕ ΑΥΤΕΣ ΤΙΣ ΟΔΗΓΙΕΣ

### Φορτιστές

Οι φορτιστές DEWALT δεν απαιτούν καμία ρύθμιση και έχουν σχεδιαστεί για να λειτουργούν όσο το δυνατόν πιο απλά.

### Ηλεκτρική ασφάλεια

Ο ηλεκτρικός κινητήρας έχει σχεδιαστεί για λειτουργία μόνο σε μία τάση. Ελέγχετε πάντοτε εάν η τάση της μπαταρίας ανταποκρίνεται στην τάση που αναγράφεται στην πινακίδα

## Ειδικοί κανόνες ασφαλείας για συσκευές εξαγωγής σκόνης

- Η συσκευή επιτρέπεται να χρησιμοποιείται μόνο από άτομα που είναι εξοικειωμένα με αυτή, έχουν εκπαιδευτεί στον ασφαλή τρόπο χρήσης της και κατανοούν τους κινδύνους που προκύπτουν.
- Όταν συλλέγετε σκόνες με τιμές ορίων έκθεσης, πρέπει να λαμβάνετε προφυλάξεις για να διασφαλίζεται επαρκής ρυθμός εναλλαγής αέρα στον χώρο αν ο αέρας εξόδου από τη συσκευή απελευθερώνεται μέσα στο ίδιο το χώρο. Έχετε υπόψη σας τους εφαρμοσίμους εθνικούς κανονισμούς.

με τα δεδομένα. Επίσης, βεβαιωθείτε ότι η τάση του φορτιστή αντιστοιχεί στην τάση του ηλεκτρικού δικτύου.



**Ο φορτιστής DEWALT είναι διπλός μονωμένος.** Κατά συνέπεια, δεν απαιτείται καλώδιο γείωσης.

Αν υποστεί ζημιά το καλώδιο ρεύματος, αυτό πρέπει να αντικατασταθεί μόνο από την DEWALT ή από εξουσιοδοτημένο οργανισμό σέρβις.

## Χρήση προέκτασης

Δεν πρέπει να χρησιμοποιούνται προεκτάσεις εκτός και αν είναι απολύτως απαραίτητα. Χρησιμοποιήστε εγκεκριμένη προέκταση, κατάλληλη για την είσοδο ρεύματος του φορτιστή σας (ανατρέξτε στα **Τεχνικά δεδομένα**). Το ελάχιστο μέγεθος του αγωγού είναι 1 mm<sup>2</sup>, ενώ το μέγιστο μήκος είναι 30 m.

Όταν χρησιμοποιείτε καλώδιο σε ρολό, να ξετυλίγετε πάντοτε το καλώδιο εντελώς.

## Σημαντικές οδηγίες ασφαλείας για κάθε τύπο φορτιστή μπαταρίας

- Πριν χρησιμοποιήσετε το φορτιστή, διαβάστε όλες τις οδηγίες και τις επισημάνσεις προσοχής πάνω στο φορτιστή, το πακέτο μπαταριών και το προϊόν όπου χρησιμοποιείται το πακέτο μπαταριών.



**ΠΡΟΕΙΔΟΠΟΙΗΣΗ:** Κίνδυνος ηλεκτροπληξίας. Μην επιτρέψετε να εισέλθει οποιοδήποτε υγρό μέσα στο φορτιστή. Μπορεί να προκληθεί ηλεκτροπληξία.



**ΠΡΟΕΙΔΟΠΟΙΗΣΗ:** Συνιστούμε τη χρήση διάταξης προστασίας από ρεύμα διαρροής με διαβάθμιση έντασης ρεύματος διαρροής 30mA ή μικρότερη.



**ΠΡΟΣΟΧΗ:** Κίνδυνος εγκαυμάτων. Για να μειώσετε τον κίνδυνο τραυματισμού, φορτίζετε μόνο επαναφορτιζόμενες μπαταρίες DEWALT. Άλλοι τύποι μπαταριών μπορεί να εκραγούν προκαλώντας τραυματισμό και ζημιά.



**ΠΡΟΣΟΧΗ:** Τα παιδιά θα πρέπει να βρίσκονται υπό επίβλεψη ώστε να διασφαλίζεται ότι δεν παίζουν με τη συσκευή.

**ΣΗΜΕΙΩΣΗ:** Υπό ορισμένες συνθήκες, με το φορτιστή συνδεδεμένο στην παροχή ρεύματος, οι εκτεθειμένες επαφές φόρτισης μέσα στο φορτιστή μπορεί να βραχυκυκλωθούν από ξένο υλικό. Τα ξένα υλικά με αγώγιμες ιδιότητες, όπως είναι, αλλά χωρίς περιορισμούς σε αυτά, το σύρμα τριψίματος, το αλουμινοχάρτο ή οποιαδήποτε συσσώρευση μεταλλικών σωματιδίων, θα πρέπει να διατηρούνται μακριά από τις κοιλότητες των φορτιστών. Πάντα αποσυνδέετε το φορτιστή από την παροχή ρεύματος όταν δεν υπάρχει πακέτο μπαταριών στην κοιλότητα. Αποσυνδέετε το φορτιστή από την πρίζα πριν επιχειρήσετε να τον καθαρίσετε.

- **ΜΗΝ επιχειρήσετε να φορτίσετε το πακέτο μπαταριών με οποιοδήποτε φορτιστές άλλους από τους αναφερόμενους στο παρόν εγχειρίδιο.** Ο φορτιστής και το πακέτο μπαταριών έχουν σχεδιαστεί ειδικά για να λειτουργούν μαζί (ανατρέξτε στον πίνακα μπαταρίας/φορτιστή σε αυτό το εγχειρίδιο).

- **Αυτοί οι φορτιστές δεν προορίζονται για χρήσεις άλλες από φόρτιση επαναφορτιζόμενων μπαταριών DEWALT.** Οποιοδήποτε άλλες χρήσεις μπορεί να προκαλέσουν κίνδυνο πυρκαγιάς και ελαφράς ή θανατηφόρου ηλεκτροπληξίας.
- **Μην εκθέσετε το φορτιστή σε βροχή ή χιόνι.** Το νερό που εισέρχεται σε ένα ηλεκτρικό εργαλείο θα αυξήσει τον κίνδυνο ηλεκτροπληξίας.
- **Τραβάτε το φικ και όχι το καλώδιο όταν αποσυνδέετε το φορτιστή.** Έτσι θα μειωθεί ο κίνδυνος ζημιάς στο φικ και το καλώδιο.
- **Να βεβαιώνεστε ότι το καλώδιο έχει διευθετηθεί έτσι ώστε να μην πατηθεί, να αποτελέσει αιτία παραπατήματος ή να υποβληθεί με άλλο τρόπο σε ζημιά ή καταπόνηση.**
- **Μη χρησιμοποιήσετε καλώδιο επέκτασης εκτός αν είναι απολύτως απαραίτητο.** Η χρήση ακατάλληλου καλωδίου επέκτασης θα μπορούσε να επιφέρει κίνδυνο πυρκαγιάς και ελαφράς ή θανατηφόρου ηλεκτροπληξίας.
- **Μην τοποθετείτε οποιοδήποτε αντικείμενο πάνω στο φορτιστή και μην τοποθετείτε το φορτιστή σε μαλακή επιφάνεια που θα μπορούσε να φράξει τα ανοίγματα αερισμού και να έχει ως αποτέλεσμα έντονη εσωτερική θέρμανση.** Τοποθετείτε το φορτιστή μακριά από οποιαδήποτε πηγή θερμότητας. Ο φορτιστής αερίζεται μέσω ανομιγμάτων στο πάνω και στο κάτω μέρος του περιβλήματος.
- **Μη χρησιμοποιήσετε το φορτιστή αν το καλώδιο ή το φικ του έχει υποστεί ζημιά—** φροντίστε να αντικατασταθούν άμεσα.
- **Μη χρησιμοποιήσετε το φορτιστή αν έχει δεχθεί δυνατό χτύπημα, έχει πέσει ή αν έχει υποστεί ζημιά με οποιοδήποτε άλλο τρόπο.** Παραδώστε τον σε εξουσιοδοτημένο κέντρο σέρβις.
- **Μην αποσυρμολογήσετε το φορτιστή. Παραδώστε τον σε εξουσιοδοτημένο κέντρο σέρβις όταν απαιτείται σέρβις ή επισκευή.** Η λανθασμένη συναρμολόγηση μπορεί να έχει ως αποτέλεσμα κίνδυνο ελαφράς ή θανατηφόρου ηλεκτροπληξίας ή πυρκαγιάς.
- **Αποσυνδέστε το φορτιστή από την πρίζα πριν επιχειρήσετε οποιοδήποτε καθαρισμό. Έτσι θα μειωθεί ο κίνδυνος ηλεκτροπληξίας.** Με την αφαίρεση του πακέτου μπαταριών δεν μειώνεται αυτός ο κίνδυνος.
- **ΠΟΤΕ** μην επιχειρήσετε να συνδέσετε 2 φορτιστές μαζί.
- **Ο φορτιστής έχει σχεδιαστεί για να λειτουργεί με κανονικό οικιακό ρεύμα 230V. Μην επιχειρήσετε να τον χρησιμοποιήσετε με οποιαδήποτε άλλη τάση.** Αυτό δεν ισχύει για το φορτιστή οχήματος.

## Φόρτιση μιας μπαταρίας (Εικ. Β)

1. Συνδέετε το φορτιστή σε κατάλληλη πρίζα πριν τοποθετήσετε το πακέτο μπαταρίας.
2. Εισάγετε το πακέτο μπαταρίας  μέσα στο φορτιστή και βεβαιωθείτε ότι το πακέτο μπαταρίας έχει θερματίσει πλήρως στην κανονική του θέση μέσα στο φορτιστή. Η κόκκινη λυχνία (φόρτισης) θα αναβοσβήνει επανειλημμένα υποδηλώνοντας ότι έχει αρχίσει η διαδικασία φόρτισης.









3. Η φόρτιση έχει ολοκληρωθεί όταν το κόκκινο φως είναι μόνιμα αναμμένο. Τότε το πακέτο μπαταρίας είναι πλήρως φορτισμένο και μπορείτε να το χρησιμοποιήσετε άμεσα ή να το αφήσετε τοποθετημένο στο φορτιστή. Για να αφαιρέσετε το πακέτο μπαταρίας από το φορτιστή, πατήστε το κουμπί ασφάλειας της μπαταρίας **2** στο πακέτο μπαταρίας.

**ΣΗΜΕΙΩΣΗ:** Για να εξασφαλίσετε μέγιστη απόδοση και μέγιστη ωφέλιμη ζωή των πακέτων μπαταριών λιθίου-iónτων, φορτίστε πλήρως το πακέτο μπαταρίας πριν την πρώτη χρήση.

## Λειτουργία του φορτιστή

Ανατρέξτε στις παρακάτω ενδείξεις σχετικά με την κατάσταση φόρτισης του πακέτου μπαταρίας.

Ενδείξεις φόρτισης	
	φορτίζει 
	πλήρως φορτισμένο 
	καθυστέρηση θερμού/ψυχρού πακέτου μπαταριών* 

\*Στη διάρκεια αυτής της διαδικασίας, η κόκκινη λυχνία θα συνεχίσει να αναβοσβήνει, αλλά θα είναι αναμμένη μια κίτρινη ενδεικτική λυχνία. Αφού η μπαταρία φθάσει σε κατάλληλη θερμοκρασία, η κίτρινη λυχνία θα σβήσει και ο φορτιστής θα συνεχίσει τη διαδικασία φόρτισης.

Ο/Οι συμβατός(-οί) φορτιστής(-ές) δεν θα φορτίσουν μια μπαταρία που παρουσιάζει βλάβη. Ο φορτιστής υποδεικνύει ότι η μπαταρία έχει βλάβη με το να μην ανάβει ενδεικτική λυχνία.

**ΣΗΜΕΙΩΣΗ:** Αυτό θα μπορούσε να σημαίνει πρόβλημα με φορτιστή.

Αν ο φορτιστής υποδηλώνει πρόβλημα, δώστε το φορτιστή και το πακέτο μπαταριών για έλεγχο σε εξουσιοδοτημένο κέντρο σέρβις.

## Καθυστέρηση θερμού/ψυχρού πακέτου μπαταρίας

Αν ο φορτιστής ανιχνεύσει μπαταρία με υπερβολικά υψηλή ή χαμηλή θερμοκρασία, ξεκινά αυτόματα μια Καθυστέρηση θερμού/ψυχρού πακέτου μπαταρίας, αναστέλλοντας τη φόρτιση έως ότου η μπαταρία έχει φθάσει σε κατάλληλη θερμοκρασία. Κατόπιν, ο φορτιστής αρχίζει αυτόματα τη φόρτιση του πακέτου. Αυτή η λειτουργία διασφαλίζει τη μέγιστη διάρκεια ζωής της μπαταρίας.

ο μπαταρίας μη ανάβοντας λυχνία ή εμφανίζοντας ένα μοτίβο αναβοσβήσιματος που αντιστοιχεί σε μήνυμα αντικαταστήστε το πακέτο μπαταρίας. Το πακέτο μπαταριών θα φορτίζεται σε αυτή τη μικρότερη ταχύτητα σε όλον τον κύκλο φόρτισης και δεν θα επιταχύνει στη μέγιστη ταχύτητα φόρτισης ακόμα και αν η μπαταρία θερμανθεί.

Ο φορτιστής DCB118 είναι εξοπλισμένος με εσωτερικό ανεμιστήρα σχεδιασμένο να ψύχει το πακέτο μπαταρίας. Ο ανεμιστήρας θα ενεργοποιείται αυτόματα όταν χρειάζεται να ψυχθεί το πακέτο μπαταρίας. Σε καμία περίπτωση μη χρησιμοποιήσετε το φορτιστή αν ο ανεμιστήρας δεν λειτουργεί σωστά ή αν είναι φραγμένες οι σχισμές αερισμού. Μην επιτρέψετε την είσοδο ξένων αντικειμένων στο εσωτερικό του φορτιστή.

## Ηλεκτρονικό Σύστημα Προστασίας

Τα εργαλεία XR Li-Ion (λιθίου-iónτων) έχουν σχεδιαστεί με Ηλεκτρονικό Σύστημα Προστασίας το οποίο προστατεύει τη μπαταρία από υπερφόρτωση, υπερθέρμανση ή βαθιά εκφόρτιση.

Η συσκευή εξαγωγής σκόνης θα απενεργοποιηθεί αυτόματα αν ενεργοποιηθεί το ηλεκτρονικό σύστημα προστασίας. Αν συμβεί αυτό, τοποθετήστε τη μπαταρία λιθίου-iónτων στο φορτιστή έως ότου φορτιστεί πλήρως.

## Στερέωση στον τοίχο

Αυτοί οι φορτιστές έχουν σχεδιαστεί να μπορούν α στερεωθούν σε τοίχο ή να στέκονται όρθιοι πάνω σε τραπέζι ή επιφάνεια εργασίας. Αν πρόκειται να στερεωθεί σε τοίχο, τοποθετήστε το φορτιστή κοντά σε πρίζα ρεύματος και μακριά από γωνίες ή άλλα εμπόδια που μπορεί να εμποδίζουν τη ροή του αέρα. Χρησιμοποιήστε την πίσω πλευρά του φορτιστή ως πρότυπο για τον καθορισμό της θέσης των βιδών στερέωσης στον τοίχο. Στερεώστε το φορτιστή με ασφάλεια χρησιμοποιώντας βίδες γυφτοσανίδας (αγοράζονται ξεχωριστά) μήκους τουλάχιστον 25,4 mm με κεφαλή βίδας διαμέτρου τουλάχιστον 7–9 mm, βιδωμένες σε ξύλο σε βέλτιστο βάθος με τρόπο ώστε κάθε βίδα να προεξέχει περίπου 5,5 mm Ευθυγραμμίστε τις εγκοπές στην πίσω πλευρά του φορτιστή με τις βίδες που προεξέχουν και συμπλέξτε τις βίδες πλήρως μέσα στις εγκοπές.

## Οδηγίες καθαρισμού του φορτιστή



**ΠΡΟΕΙΔΟΠΟΙΗΣΗ: Κίνδυνος ηλεκτροπληξίας. Αποσυνδέετε το φορτιστή από την πρίζα ρεύματος ΑΣ πριν τον καθαρισμό.** Οι ρύποι και το γράσο μπορούν να αφαιρεθούν από τις εξωτερικές επιφάνειες του φορτιστή με χρήση ενός πανιού ή μιας μαλακής, μη μεταλλικής βούρτσας. Μην χρησιμοποιείτε νερό ή οποιοδήποτε καθαριστικά διαλύματα. Ποτέ μην αφήσετε οποιοδήποτε υγρό να εισέλθει στο εργαλείο. Ποτέ μη βυθίσετε κανένα μέρος του εργαλείου σε υγρό.

## Μπαταρία

### Σημαντικές οδηγίες ασφαλείας για κάθε τύπο μπαταρίας



**ΠΡΟΕΙΔΟΠΟΙΗΣΗ:** Οι μπαταρίες DEWALT πρέπει να χρησιμοποιούνται μόνο με προϊόντα DEWALT.

Όταν παραγγέλνεται εφεδρικές μπαταρίες, φροντίστε να συμπεριλάβετε τον αριθμό καταλόγου και την τάση.

Η μπαταρία δεν είναι πλήρως φορτισμένη όταν αφαιρείται από τη συσκευασία της. Προτού χρησιμοποιήσετε την μπαταρία και τον φορτιστή, διαβάστε τις παρακάτω πληροφορίες ασφαλείας. Στη συνέχεια, ακολουθήστε τις διαδικασίες φόρτισης που περιγράφονται.

### ΔΙΑΒΑΣΤΕ ΟΛΕΣ ΤΙΣ ΟΔΗΓΙΕΣ

- **Μη φορτίσετε ή χρησιμοποιήσετε μπαταρία σε εκρηκτική ατμόσφαιρα, όπως με παρούσα εύφλεκτων υγρών, αερίων ή σκόνης.** Η εισαγωγή ή αφαίρεση της μπαταρίας από το φορτιστή μπορεί να προκαλέσει ανάφλεξη της σκόνης ή των αναθυμιάσεων.
- **Ποτέ μην αναγκάσετε το πακέτο μπαταριών να εισέλθει με τη βία στο φορτιστή. Μην τροποποιήσετε το πακέτο**

**μπαταριών με οποιονδήποτε τρόπο για να ταιριάζει με μη συμβατό φορτιστή, γιατί το πακέτο μπαταριών μπορεί να σπάσει προκαλώντας σοβαρό τραυματισμό.**

- Φορτίζετε τα πακέτα μπαταριών μόνο σε φορτιστές DEWALT.
- **MHN** πιτσιλίζετε ή βυθίζετε σε νερό ή άλλα υγρά.
- **Μην αποθηκεύετε ή χρησιμοποιείτε το εργαλείο και το πακέτο μπαταριών σε θέσεις όπου η θερμοκρασία μπορεί να πέσει κάτω από τους 4 °C (34 °F) (όπως έξω από καλυμμένα μέρη ή σε μεταλλικά κτίρια το χειμώνα) ή υπερβεί τους 40 °C (104 °F) (όπως έξω από καλυμμένα μέρη ή σε μεταλλικά κτίρια το καλοκαίρι).**
- **Μην αποτεφρώσετε την μπαταρία ακόμη και εάν έχει υποστεί σοβαρή ζημιά ή έχει φθαρεί εντελώς.** Σε περίπτωση πυρκαγιάς, η μπαταρία μπορεί να εκραγεί. Κατά την καύση μπαταριών ιόντων λιθίου δημιουργούνται τοξικές αναθυμώσεις και υλικά.
- **Εάν το περιεχόμενο της μπαταρίας έρθει σε επαφή με το δέρμα, ξεπλύνετε αμέσως την περιοχή με ήπιο σαπούνι και νερό.** Εάν το υγρό της μπαταρίας εισέλθει στα μάτια, ξεπλύνετε με άφθονο νερό επί 15 λεπτά ή έως ότου σταματήσει ο ερεθισμός. Εάν η ιατρική βοήθεια είναι απαραίτητη, ο ηλεκτρολόγος της μπαταρίας αποτελείται από ένα μίγμα υγρών οργανικών υδρογονανθράκων και αλάτων λιθίου.
- **Τα περιεχόμενα των κυψελών μιας ανοιχτής μπαταρίας μπορούν να προκαλέσουν ερεθισμό του αναπνευστικού συστήματος.** Αναπνεύστε καθαρό αέρα. Εάν τα συμπτώματα επιμένουν, ζητήστε ιατρική βοήθεια.



**ΠΡΟΕΙΔΟΠΟΙΗΣΗ:** Κίνδυνος εκκαυμάτων. Το υγρό της μπαταρίας ενδέχεται να είναι εύφλεκτο εάν εκτεθεί σε σπινθήρα ή φλόγα.



**ΠΡΟΕΙΔΟΠΟΙΗΣΗ:** Ποτέ μην επιχειρήσετε να ανοίξετε το πακέτο μπαταριών για οποιονδήποτε λόγο. Αν το περιβλήμα του πακέτου μπαταριών είναι ραγισμένο ή έχει υποστεί ζημιά, μην εισάγετε το πακέτο στο φορτιστή. Μην συνθλίψετε, ρίξετε κάτω ή προσενηύστε ζημιά στο πακέτο μπαταριών. Μην χρησιμοποιήσετε πακέτο μπαταριών ή φορτιστή που έχει δεχθεί ισχυρό χτύπημα, έχει πέσει, έχει πατηθεί από όχημα ή έχει υποστεί ζημιά με οποιονδήποτε τρόπο (π.χ. τρυπηθεί με καρφί, χτυπηθεί με σφυρί, πατηθεί). Μπορεί να προκληθεί ελαφρά ή θανατηφόρος ηλεκτροπληξία. Τα πακέτα μπαταριών που έχουν υποστεί ζημιά θα πρέπει να παραδίδονται στο κέντρο σέρβις για ανακύκλωση.



**ΠΡΟΕΙΔΟΠΟΙΗΣΗ:** Κίνδυνος πυρκαγιάς. Μην αποθηκεύετε ή μεταφέρετε το πακέτο μπαταρίας με τρόπο ώστε μεταλλικά αντικείμενα να μπορούν να έρθουν σε επαφή με εκτεθειμένους ακροδέκτες μπαταρίας. Για παράδειγμα, μην τοποθετείτε το πακέτο μπαταρίας μέσα σε ποδιές, τσέπες, εργαλείοθήκες, κομμάτια μεταφορικών προϊόντων, συρτάρια κλπ. μαζί με μη στερεωμένα καρφιά, βίδες, κλειδιά κλπ.



**ΠΡΟΣΟΧΗ:** Όταν δεν χρησιμοποιείται το εργαλείο, τοποθετείτε το με την πλευρά του σε σταθερή επιφάνεια, όπου δεν θα αποτελέσει κίνδυνο λόγω παραπατήματος ή πτώσης. Ορισμένα εργαλεία με μεγάλα πακέτα μπαταριών μπορούν να στέκονται όρθια

πάνω στο πακέτο μπαταριών αλλά μπορεί να πέσουν εύκολα αν σπρωχτούν.

## Μεταφορά



**ΠΡΟΕΙΔΟΠΟΙΗΣΗ: Κίνδυνος πυρκαγιάς.** Η μεταφορά μπαταριών μπορεί ενδοχόμενος να γίνει αιτία πυρκαγιάς αν οι πόλοι της μπαταρίας έρθουν κατά λάθος σε επαφή με αγώγιμα υλικά. Κατά την μεταφορά μπαταριών να βεβαιώνεται ότι οι πόλοι των μπαταριών είναι προστατευμένοι και καλά μονωμένοι από υλικά που θα μπορούσαν να έρθουν σε επαφή μαζί τους και να προκαλέσουν βραχυκύκλωμα.

**ΣΗΜΕΙΩΣΗ:** Οι μπαταρίες ιόντων λιθίου δεν πρέπει να τοποθετούνται σε παραδιδόμενες αποσκευές.

Οι μπαταρίες DEWALT συμμορφώνονται με όλους τους εφαιρόσιμους κανονισμούς μεταφορών προϊόντων, όπως αυτοί καθορίζονται από τα βιομηχανικά και νομικά πρότυπα, στα οποία περιλαμβάνονται ο Συστάσεις των Ηνωμένων Εθνών σχετικά με τη μεταφορά επικίνδυνων αγαθών, οι κανονισμοί μεταφοράς επικίνδυνων αγαθών της Διεθνούς Ένωσης Αερομεταφορών (IATA), οι διεθνείς ναυτιλιακοί κανονισμοί περί επικίνδυνων αγαθών (IMDG) και η Ευρωπαϊκή συμφωνία για τις διεθνείς οδικές μεταφορές επικίνδυνων αγαθών (ADR). Τα στοιχεία και οι μπαταρίες λιθίου-ιόντων έχουν δοκιμαστεί σύμφωνα με το τμήμα 38.3 του Εγχειριδίου και κριτηρίων δοκιμών των συστάσεων των Ηνωμένων Εθνών σχετικά με τη μεταφορά επικίνδυνων αγαθών.

Στις περισσότερες περιπτώσεις, η μεταφορά πακέτου μπαταρίας DEWALT δεν θα εμπίπτει στην ταξινόμηση ενός πλήρως ελεγχόμενου Επικίνδυνου υλικού Κλάσης 9. Γενικά, μόνο μεταφορές που περιέχουν μπαταρία λιθίου-ιόντων με ονομαστική τιμή ενέργειας μεγαλύτερη από 100 βατώρες (Wh) θα απαιτεί να γίνονται ως πλήρως ελεγχόμενα φορτία Κλάσης 9. Σε όλες τις μπαταρίες λιθίου-ιόντων, η ονομαστική τους τιμή σε βατώρες επισημαίνεται πάνω στη συσκευασία. Επιπλέον, λόγω κανονιστικών περιπλοκών, η DEWALT δεν συιστά τη μεταφορά δι' αέρος ξεχωριστών πακέτων μπαταριών λιθίου-ιόντων, ανεξάρτητα από την ονομαστική τιμή βατωρών. Οι μεταφορές εργαλείων που περιέχουν μπαταρίες (συνδυασμένα κιτ) μπορούν να γίνουν δι' αέρος ως εξαίρεση αν η ονομαστική τιμή σε βατώρες του πακέτου μπαταρίας δεν είναι μεγαλύτερη από 100 Wh.

Ανεξάρτητα από το αν μια αποστολή θεωρείται εξαίρουση ή πλήρως ρυθμιζόμενη, αποτελεί ευθύνη του αποστολέα να λάβει υπόψη του τους πιο πρόσφατους κανονισμούς για τις απαιτήσεις συσκευασίας, σήμανσης και τεκμηρίωσης.

Οι πληροφορίες που παρέχονται στην παρούσα ενότητα του εγχειριδίου, παρέχονται καλή τη πίστη και πιστεύεται ότι είναι ακριβείς κατά το χρόνο της σύνταξης του εγγράφου. Ωστόσο δεν παρέχεται καμία εγγύηση, ρητή ή συναγόμενη. Αποτελεί ευθύνη του αγοραστή να βεβαιωθεί ότι οι δραστηριότητές του συμμορφώνονται με τους εφαρμοστέους κανονισμούς.

### Μεταφορά της Μπαταρίας FLEXVOLT™

Η μπαταρία DEWALT FLEXVOLT® διαθέτει δύο καταστάσεις: Χρήσης και Μεταφοράς.

**Κατάσταση Χρήσης:** Όταν η μπαταρία FLEXVOLT™ δεν έχει τοποθετηθεί σε προϊόν ή έχει τοποθετηθεί σε προϊόν

DEWALT 18V, θα λειτουργεί σαν μπαταρία 18V. Όταν η μπαταρία FLEXVOLT™ έχει τοποθετηθεί σε προϊόν 54V ή 108V (δύο μπαταριών των 54V), θα λειτουργεί σαν μπαταρία 54V.

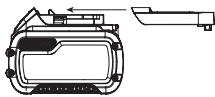

**Κατάσταση Μεταφοράς:** Όταν έχει τοποθετηθεί το καπάκι στην μπαταρία FLEXVOLT™, η μπαταρία είναι σε κατάσταση μεταφοράς. Φυλάξτε το καπάκι για την περίπτωση μεταφοράς.

Όταν είναι σε κατάσταση Μεταφοράς, οι σειρές των κυψελών είναι ηλεκτρικά αποσυνδεδεμένες μέσα στο πακέτο μπαταρίας, με αποτέλεσμα να θεωρείται ως 3 μπαταρίες με χαμηλότερη ονομαστική τιμή βαττωρών (Wh) αντί για 1 μπαταρία με υψηλότερη ονομαστική τιμή βαττωρών. Αυτή η αυξημένη ποσότητα των 3 μπαταριών με τη μειωμένη ονομαστική τιμή βαττωρών μπορεί να κάνει εφικτή την εξαίρεση του πακέτου μπαταριών από ορισμένους κανονισμούς μεταφορών που επιβάλλονται στις μπαταρίες με υψηλότερη ονομαστική τιμή βαττωρών.

Για παράδειγμα, η τιμή Wh Μεταφοράς μπορεί να είναι 3 x 36 Wh, που σημαίνει 3 μπαταρίες των 36 Wh η μία. Η τιμή Wh Χρήσης μπορεί να είναι 108 Wh (υπονοείται 1 μπαταρία).

Παράδειγμα σημασίας χρήσης και μεταφοράς στην ετικετα

 **Use: 108 Wh**  
 **Transport: 3x36 Wh**

## Συστάσεις για την αποθήκευση

1. Το καλύτερο μέρος αποθήκευσης είναι ένα δροσερό και στεγνό μέρος, μακριά από το άμεσο ηλιακό φως και την υπερβολική ζέση ή κρύο. Για βέλτιστη απόδοση και διάρκεια ζωής, αποθηκεύετε τις μπαταρίες σε θερμοκρασία δωματίου όταν δεν τις χρησιμοποιείτε.
2. Για μεγάλο χρόνο φύλαξης, για τα καλύτερα αποτελέσματα συνιστάται να αποθηκεύετε το πακέτο μπαταριών πλήρως φορτισμένο, σε δροσερό, ξηρό μέρος, εκτός του φορτιστή.

**ΣΗΜΕΙΩΣΗ:** Τα πακέτα μπαταριών δεν θα πρέπει να αποθηκεύονται τελείως εκφορτισμένα. Το πακέτο μπαταριών θα χρειαστεί να επαναφορτιστεί πριν τη χρήση.

## Ετικέτες στο φορτιστή και την μπαταρία

Επιπλέον των εικονογραμμάτων που χρησιμοποιούνται στο εγχειρίδιο αυτό, οι ετικέτες πάνω στο φορτιστή και στο πακέτο μπαταριών μπορεί να δείχνουν τα εξής εικονογράμματα:



Διαβάστε το εγχειρίδιο οδηγιών πριν από τη χρήση.



Ανατρέξτε στα **Τεχνικά δεδομένα** για το χρόνο φόρτισης.



Μην αγγίζετε με αγώγιμα αντικείμενα.



Μη φορτίζετε κατεστραμμένες μπαταρίες.



Να μην εκτίθεται σε νερό.



Φροντίστε για την άμεση αντικατάσταση τυχόν ελαττωματικών καλωδίων.



Η φόρτιση να γίνεται μόνο σε θερμοκρασία από 4 °C έως 40 °C.



Μόνο για χρήση σε εσωτερικό χώρο.



LI-ION

Απορρίψτε την μπαταρία με φιλικό προς το περιβάλλον τρόπο.



Φορτίζετε τα πακέτα μπαταριών DEWALT μόνο με τους προβλεπόμενους φορτιστές DEWALT. Η φόρτιση πακέτων μπαταριών άλλων από τις προβλεπόμενες μπαταρίες DEWALT με χρήση φορτιστή DEWALT μπορεί να προκαλέσει έκρηξη τους ή άλλες επικίνδυνες καταστάσεις.



Μην πετάτε το πακέτο μπαταριών σε φωτιά.



ΧΡΗΣΗ (χωρίς καπάκι μεταφοράς). Παράδειγμα: Η τιμή Wh είναι 108 Wh (1 μπαταρία με 108 Wh).



ΜΕΤΑΦΟΡΑ (με ενσωματωμένο καπάκι μεταφοράς). Παράδειγμα: Η τιμή Wh είναι 3 x 36 Wh (3 μπαταρίες των 36 Wh).

## Τύπος μπαταρίας

Επιτρέπεται να χρησιμοποιούνται αυτά τα πακέτα μπαταριών: DCB181, DCB182, DCB183, DCB183B, DCB183G, DCB184, DCB184B, DCB184G, DCB185, DCB187, DCB189, DCBP034, DCBP034G, DCBP518, DCBP518G, DCB546, DCB547, DCB547G, DCB548, DCB549. Ανατρέξτε στα **Τεχνικά χαρακτηριστικά** για περισσότερες πληροφορίες.

## Περιεχόμενα συσκευασίας

Στη συσκευασία περιέχεται:

- 1 Γενικής χρήσης συσκευή εξαγωγής σκόνης
- 1 Εργαλείο σχισμών
- 1 Βεντούζα
- 1 Ιμάντα μεταφοράς
- 1 Αγκιστρο ζώνης
- 1 Μεταβλητής διατομής ακροστόμιο σκόνης
- 1 Βίδα
- 1 Φορτιστή
- 1 Πακέτο μπαταριών Li-Ion (C1, D1, E1, G1, H1, L1, M1, P1, Q1, S1, T1, U1, X1, Y1, Z1 μοντέλα).
- 2 Πακέτα μπαταριών Li-Ion (C2, D2, E2, G2, H2, L2, M2, P2, Q2, S2, T2, U2, X2, Y2, Z2 μοντέλα).
- 3 Πακέτα μπαταριών Li-Ion (C3, D3, E3, G3, H3, L3, M3, P3, Q3, S3, T3, U3, X3, Y3, Z3 μοντέλα).
- 1 Εγχειρίδιο οδηγιών

**ΣΗΜΕΙΩΣΗ:** Οι μπαταρίες, οι φορτιστές και τα κουτιά μεταφοράς δεν περιλαμβάνονται στα μοντέλα N. Οι μπαταρίες και οι φορτιστές δεν περιλαμβάνονται στα μοντέλα NT. Τα μοντέλα B περιλαμβάνουν μπαταρίες Bluetooth®.

**ΣΗΜΕΙΩΣΗ:** Το σήμα και τα λογότυπα Bluetooth® είναι κατατεθέντα εμπορικά σήματα ιδιοκτησίας της Bluetooth®, SIG, Inc. και οποιαδήποτε χρήση αυτών των σημάτων από την DEWALT γίνεται κατόπιν άδειας. Άλλα εμπορικά σήματα και εμπορικές ονομασίες ανήκουν στους αντίστοιχους ιδιοκτήτες τους.

- Ελέγξτε για ζημιά στη συσκευή εξαγωγής σκόνης, στα εξαρτήματα ή στα αξεσουάρ, που μπορεί να προκλήθηκε κατά τη μεταφορά.
- Πριν από τη χρήση, αφιερώστε χρόνο για να διαβάσετε προσεκτικά και να κατανοήσετε το παρόν εγχειρίδιο.

## Σημάνσεις στη συσκευή εξαγωγής σκόνης

Πάνω στη συσκευή εξαγωγής σκόνης εμφανίζονται τα εξής εικονογράμματα:



Διαβάστε το εγχειρίδιο οδηγιών πριν από τη χρήση.



## Θέση κωδικού ημερομηνίας (Εικ. 1)

Ο κωδικός ημερομηνίας παραγωγής **17** αποτελείται από έναν 4ψήφιο αριθμό έτους ακολουθούμενο από έναν 2ψήφιο αριθμό εβδομάδας και έχει ως τελική επέκταση έναν 2ψήφιο κωδικό εργοστασίου.

## Περιγραφή (εικ. Α, Ε, L)

**ΠΡΟΕΙΔΟΠΟΙΗΣΗ:** Ποτέ μην τροποποιήσετε τη συσκευή εξαγωγής σκόνης ή οποιοδήποτε μέρος της. Θα μπορούσε να προκύψει ζημιά ή τραυματισμός.

- |   |                                               |    |                                                                       |
|---|-----------------------------------------------|----|-----------------------------------------------------------------------|
| 1 | Πακέτο μπαταρίας                              | 9  | LED                                                                   |
| 2 | Κουμπί απελευθέρωσης μπαταρίας                | 10 | Ιμάντας μεταφοράς                                                     |
| 3 | Κουτί συλλογής σκόνης                         | 11 | Αγκιστρα μιάνα μεταφοράς                                              |
| 4 | Κουμπιά απελευθέρωσης κουτιού συλλογής σκόνης | 12 | Εργαλείο σχισμών                                                      |
| 5 | Μηχανισμός καθαρισμού φίλτρου                 | 13 | Βεντούζα (Εικ. Ε)                                                     |
| 6 | Εύκαμπτος σωλήνας εξαγωγής σκόνης             | 23 | Τηλεχειριστήριο Wireless Tool Control™ (προαιρετικό αξεσουάρ N547456) |
| 7 | Διακόπτης τριών θέσεων                        | 25 | DEWALT Bluetooth® Tool Tag (προαιρετικό αξεσουάρ DCE041)              |
| 8 | Κουμπί σύζευξης Wireless Tool Control™        |    |                                                                       |

## Προοριζόμενη Χρηση

Η DWH161 συσκευή μπαταρίας για εξαγωγή σκόνης μπορεί να χρησιμοποιηθεί για φορητές εφαρμογές συλλογής ξηρών, μη καύσιμων τύπων σκόνης. Μόνο για χρήση σε εσωτερικό χώρο.

Να **ΜΗ** χρησιμοποιείται σε συνθήκες υγρασίας ή όταν υπάρχουν εύφλεκτα υγρά ή αέρια.

**ΜΗ** συλλέγετε υλικά που παρουσιάζουν κίνδυνο έκρηξης, πυρακτωμένα ή καίσιμα υλικά, εύφλεκτα υλικά, αέρια ή άλλες επικίνδυνες ουσίες.

**ΣΗΜΕΙΩΣΗ:** Αυτό το προϊόν ΔΕΝ πρέπει να χρησιμοποιείται για φίλτρωση παθογόνων παραγόντων, για παράδειγμα Covid-19.

Τηρείτε όλες τις τοπικές, περιφερειακές και εθνικές οδηγίες σχετικά με τις γενικές πρακτικές καθαρισμού.

**ΣΗΜΕΙΩΣΗ:** Αυτή η συσκευή προορίζεται για επαγγελματική και εμπορική χρήση, π.χ. σε ξενοδοχεία, σχολεία, νοσοκομεία, εργοστάσια, καταστήματα, γραφεία, εταιρείες ενοικίασης και σε εργοτάξια.

- Αυτό το μηχάνημα δεν προορίζεται για χρήση από άτομα (περιλαμβανομένων παιδιών) με μειωμένες σωματικές, αισθητηριακές ή διανοητικές ικανότητες, ή έλλειψη εμπειρίας και γνώσεων.
- Τα παιδιά πρέπει να επιτηρούνται για να διασφαλίζεται ότι δεν παίζουν με το εργαλείο.

## ΣΥΝΑΡΜΟΛΟΓΗΣΗ ΚΑΙ ΡΥΘΜΙΣΕΙΣ



**ΠΡΟΕΙΔΟΠΟΙΗΣΗ:** Για να μειώσετε τον κίνδυνο σοβαρού τραυματισμού, απενεργοποιείτε τη συσκευή εξαγωγής σκόνης και αποσυνδέετε το πακέτο μπαταρίας πριν κάνετε οποιαδήποτε ρυθμίσεις ή πριν αφαιρέσετε/εγκαταστήσετε προσαρτήματα ή αξεσουάρ. Η τυχαία εκκίνηση μπορεί να προκαλέσει τραυματισμό.



**ΠΡΟΕΙΔΟΠΟΙΗΣΗ:** Χρησιμοποιείτε μόνο σελ μπαταριών και φορτιστές της DEWALT.

## Εισαγωγή και αφαίρεση του πακέτου μπαταρίας από τη συσκευή εξαγωγής σκόνης (εικ. Β)

**ΣΗΜΕΙΩΣΗ:** Για τα καλύτερα αποτελέσματα, να βεβαιώνετε ότι το πακέτο μπαταριών **1** είναι πλήρως φορτισμένο.

### Για να τοποθετήσετε το πακέτο μπαταρίας μέσα στη συσκευή εξαγωγής σκόνης

1. Ευθυγραμμίστε το πακέτο μπαταρίας **1** με τις ράγες μέσα στη συσκευή εξαγωγής σκόνης (Εικ. Β).
2. Εισάγετε το πακέτο μπαταρίας έως ότου εδράσει σταθερά μέσα στη συσκευή εξαγωγής σκόνης και βεβαιωθείτε ότι ακούτε την ασφάλιση να ασφαρίζει στη θέση της.

### Για να αφαιρέσετε το πακέτο μπαταριών από τη συσκευή εξαγωγής σκόνης

1. Πιέστε το κουμπί απελευθέρωσης της μπαταρίας **2** και τραβήξτε σταθερά το πακέτο μπαταρίας έξω από τη συσκευή εξαγωγής σκόνης.
2. Εισάγετε το πακέτο μπαταριών μέσα στο φορτιστή όπως περιγράφεται στο τμήμα περί φορτιστή του παρόντος εγχειριδίου.

### Πακέτα μπαταριών με δεικτη φορτίου (Εικ. Β)

Ορισμένα πακέτα μπαταριών DEWALT περιλαμβάνουν ένα δεικτη φορτίου. Αυτός αποτελείται από τρεις πράσινες λυχνίες LED που υποδηλώνουν το επίπεδο του φορτίου που απομένει στο πακέτο μπαταριών.

Για να ενεργοποιήσετε το δεικτη φορτίου, πατήστε και κρατήστε πατημένο το κουμπί **14** του δεικτη φορτίου. Θα ανάψει ένας συνδυασμός των τριών πράσινων λυχνιών LED που είναι ενδεικτικός του επιπέδου του φορτίου που απομένει. Όταν το επίπεδο του φορτίου στη μπαταρία είναι κάτω από το

χρησιμοποίησιμό όριο, ο δείκτης φορτίου δεν θα ανάψει και η μπαταρία θα χρειαστεί να επαναφορτιστεί.

**ΣΗΜΕΙΩΣΗ:** Ο δείκτης φορτίου αποτελεί μόνο μια ένδειξη του φορτίου που έχει απομείνει στο πακέτο μπαταριών. Δεν δείχνει τη λειτουργικότητα του εργαλείου και υπόκειται σε μεταβολές βάσει των εξαρτημάτων του προϊόντος, της θερμοκρασίας και της εφαρμογής του τελικού χρήστη.

## Σύνδεση του μιάντα μεταφοράς (Εικ. C)

Το σύστημα εξαγωγής σκόνης που προμηθευτήκατε συνοδεύεται από έναν μιάντα μεταφοράς **10** τον οποίο μπορείτε να συνδέσετε στα άγκιστρα μιάντα μεταφοράς **11** με έναν από τους δύο τρόπους που δείχνει η Εικ. C.

## Σύνδεση του εργαλείου σχισμών (Εικ. Α)

- Για να συνδέσετε το εργαλείο σχισμών **12** στον εύκαμπτο σωλήνα της συσκευής εξαγωγής σκόνης **6**, εισάγετε το άκρο του εύκαμπτου σωλήνα εξαγωγής σκόνης στο ανοικτό άκρο του αξεσουάρ χρησιμοποιώντας περιστροφική κίνηση μέχρι να σφίξει.

**ΣΗΜΕΙΩΣΗ:** Ο εύκαμπτος σωλήνας εξαγωγής σκόνης δεν είναι συμβατός με συνδέσμους AirLock®.

- Για να αφαιρέσετε το εργαλείο σχισμών, κρατήστε τον εύκαμπτο σωλήνα εξαγωγής σκόνης και τραβήξτε το αξεσουάρ για να το αφαιρέσετε, χρησιμοποιώντας περιστροφική κίνηση.

## Εγκατάσταση του άγκιστρου ζώνης (Εικ. Κ)



**ΠΡΟΕΙΔΟΠΟΙΗΣΗ:** Για να μειώσετε τον κίνδυνο σοβαρού τραυματισμού, απενεργοποιείτε τη συσκευή εξαγωγής σκόνης και αποσυνδέετε το πακέτο μπαταρίας πριν κάνετε οποιοσδήποτε ρυθμίσεις ή πριν αφαιρέσετε/εγκαταστήσετε προσαρτήματα ή αξεσουάρ. Τυχόν αθέλητη εκκίνηση μπορεί να προκαλέσει τραυματισμό.



**ΠΡΟΕΙΔΟΠΟΙΗΣΗ:** Για να μειώσετε τον κίνδυνο σοβαρού τραυματισμού, χρησιμοποιείτε το άγκιστρο ζώνης του εργαλείου **ΜΟΝΟ** για να αναρτάτε τη συσκευή εξαγωγής σκόνης από μια ζώνη εργασίας. **ΜΗ** χρησιμοποιείτε το άγκιστρο ζώνης για πρόσδεση ή στερέωση της συσκευής εξαγωγής σκόνης σε άτομο ή αντικείμενο κατά τη χρήση της. **ΜΗΝ** αναρτάτε τη συσκευή εξαγωγής σκόνης σε υπερυψωμένες θέσεις και μην αναρτάτε αντικείμενα από το άγκιστρο ζώνης.



**ΠΡΟΕΙΔΟΠΟΙΗΣΗ:** Για να μειώσετε τον κίνδυνο σοβαρού τραυματισμού, να βεβαιώνετε ότι είναι καλά στερεωμένη η βίδα που συγκρατεί το άγκιστρο ζώνης.

**ΣΗΜΑΝΤΙΚΟ:** Όταν προσαρτάτε ή αντικαθιστάτε το άγκιστρο ζώνης **20**, χρησιμοποιείτε μόνο την παρεχόμενη βίδα **16**. Φροντίζετε να στερεώνετε τη βίδα με ασφάλεια.

Αν το άγκιστρο δεν είναι επιθυμητό, μπορεί να αφαιρεθεί από τη συσκευή εξαγωγής σκόνης.

## Σύνδεση της βεντούζας στη συσκευή εξαγωγής σκόνης (Εικ. Ε)



**ΠΡΟΕΙΔΟΠΟΙΗΣΗ:** Χρησιμοποιείτε αυτό το πρόσθετο εξάρτημα μόνο με συνιστώμενες συσκευές εξαγωγής σκόνης της DEWALT. Για περισσότερες πληροφορίες σχετικά με συσκευές εξαγωγής σκόνης της DEWALT που είναι συμβατές με αυτό το πρόσθετο εξάρτημα, επικοινωνήστε με τον τοπικό σας διανομέα ή επισκεφθείτε τον ιστότοπο [www.dewalt.com](http://www.dewalt.com).

Ωθήστε τον εύκαμπτο σωλήνα **6** της συσκευής εξαγωγής σκόνης μέσα στο σημείο σύνδεσης **15** μέχρι να επιτύχετε σφικτή συναρμογή.

## Προσάρτηση της βεντούζας σε κατακόρυφη ή οριζόντια επιφάνεια (Εικ. F, G)

Η βεντούζα **13** μπορεί να τοποθετηθεί σταθερά στη θέση της πάνω σε μια κατακόρυφη ή οριζόντια επιφάνεια.

- Με τη βεντούζα συνδεδεμένη σταθερά στη συσκευή εξαγωγής σκόνης, ενεργοποιήστε τη συσκευή εξαγωγής σκόνης.
- Τοποθετήστε τη βεντούζα πάνω στο δάπεδο ή τον τοίχο και πιέστε σταθερά για να ασφαλίσει η βεντούζα στην επιφάνεια.

## Αφαίρεση της βεντούζας από μια επιφάνεια



**ΠΡΟΕΙΔΟΠΟΙΗΣΗ:** ΜΗΝ απενεργοποιήσετε τη συσκευή εξαγωγής σκόνης πριν αφαιρέσετε τη βεντούζα από την επιφάνεια σύμφωνα με τις οδηγίες. Η απενεργοποίηση της συσκευής εξαγωγής σκόνης πριν την αφαίρεση της βεντούζας θα έχει ως αποτέλεσμα την πτώση της βεντούζας από την επιφάνεια με ενδεχόμενη συνέπεια τραυματισμό.

Για να αφαιρέσετε τη βεντούζα **13** από την επιφάνεια στην οποία έχει ασφαλίσει, ανασηκώστε το χείλος της βεντούζας από την επιφάνεια χρησιμοποιώντας το δάκτυλό σας. Μην την αφαιρέσετε τραβώντας τον εύκαμπτο σωλήνα.

## Αντικατάσταση της μπαταρίας κουμπιού στην προαιρετική Τηλεχειριστήριο

### N547456 (Εικ. L)



**ΚΙΝΔΥΝΟΣ: ΜΗΝ ΚΑΤΑΠΑΣΕΤΕ ΤΗ ΜΠΑΤΑΡΙΑ. ΚΙΝΔΥΝΟΣ ΧΗΜΙΚΟΥ ΕΓΚΑΥΜΑΤΟΣ.** Αυτό το προϊόν περιέχει μια μπαταρία σε σχήμα νομίσματος/κουμπιού. Εάν η μπαταρία σε σχήμα νομίσματος/κουμπιού καταποθεί, μπορεί να προκαλέσει σοβαρά εσωτερικά εγκαύματα σε μόλις 2 ώρες και μπορεί να οδηγήσει σε θάνατο.



**ΠΡΟΕΙΔΟΠΟΙΗΣΗ: ΦΥΛΑΞΤΕ ΤΙΣ ΚΑΙΝΟΥΡΓΙΕΣ ΚΑΙ ΤΙΣ ΧΡΗΣΙΜΟΠΟΙΗΜΕΝΕΣ ΜΠΑΤΑΡΙΕΣ ΜΑΚΡΙΑ ΑΠΟ ΠΑΙΔΙΑ.**

Εάν η θήκη της μπαταρίας δεν κλείνει καλά, σταματήστε να χρησιμοποιείτε το προϊόν και κρατήστε το μακριά από παιδιά. Εάν πιστεύετε ότι οι μπαταρίες μπορεί να έχουν καταποθεί ή να έχουν τοποθετηθεί μέσα σε οποιοδήποτε μέρος του σώματος, αναζητήστε άμεση ιατρική βοήθεια.

**ΠΡΟΕΙΔΟΠΟΙΗΣΗ: ΚΑΤΑ ΤΗΝ ΑΝΤΙΚΑΤΑΣΤΑΣΗ ΤΗΣ ΜΠΑΤΑΡΙΑΣ, ΑΝΤΙΚΑΤΑΣΤΗΣΤΕ ΤΗΝ ΜΕ ΤΟΝ ΙΔΙΟ Η ΙΣΟΔΥΝΑΜΟ ΤΥΠΟ CR2032.** Τηρείτε τη σωστή πολικότητα (+ και -) όταν αντικαθιστάτε τις μπαταρίες. Μην αποθηκεύετε ή μεταφέρετε μπαταρίες έτσι ώστε μεταλλικά αντικείμενα να μπορούν να έρθουν σε επαφή με τους εκτεθειμένους πόλους της μπαταρίας.

**ΠΡΟΕΙΔΟΠΟΙΗΣΗ: ΒΕΒΑΙΩΘΕΙΤΕ ΟΤΙ Η ΑΝΤΙΚΑΤΑΣΤΑΣΗ ΤΩΝ ΣΤΟΙΧΕΙΩΝ ΣΕ ΣΧΗΜΑ ΝΟΜΙΣΜΑΤΟΣ ΠΡΑΓΜΑΤΟΠΟΙΕΙΤΑΙ ΣΩΣΤΑ.** Υπάρχει κίνδυνος έκρηξης.

- **Κατά την αντικατάσταση της μπαταρίας, αντικαταστήστε την με τον ίδιο ή ισόδυναμο τύπο CR2032.** Μη χρησιμοποιείτε άλλες κυψέλες νομισμάτων ή άλλες μορφές παροχής ηλεκτρικής ενέργειας.
- **ΜΗΝ επιχειρήσετε να επαναφορτίσετε την μπαταρία σε σχήμα νομίσματος και μην βραχυκυκλώνετε την μπαταρία σε σχήμα νομίσματος.** Η μπαταρία σε σχήμα νομίσματος μπορεί να διαρρέει, να εκραγεί, να πάρει φωτιά και να προκαλέσει τραυματισμό.
- **ΜΗΝ υπερθερμαίνετε το κελί νομίσματος ή το πετάτε στη φωτιά.** Το κελί νομίσματος μπορεί να διαρρέει, να εκραγεί, να πιάσει φωτιά και να προκαλέσει τραυματισμό.
- **ΜΗΝ καταστρέψετε το κελί νομίσματος και μην αποσυαρμολογήσετε το στοιχείο νομίσματος.** Το κελί νομίσματος μπορεί να διαρρέει, να εκραγεί, να πιάσει φωτιά και να προκαλέσει τραυματισμό.
- **ΜΗΝ αφήνετε τις κατεστραμμένες κυψέλες νομισμάτων να έρθουν σε επαφή με το νερό.** Το λίθιο που διαρρέει μπορεί να αναμιχθεί με νερό για να δημιουργήσει υδρογόνο, το οποίο θα μπορούσε να προκαλέσει πυρκαγιά, έκρηξη ή τραυματισμό.
- **ΜΗΝ πετάτε την μπαταρία κουμπιού μαζί με τα κανονικά οικιακά απορρίμματα.** Επικοινωνήστε με το τοπικό τμήμα διάθεσης απορριμμάτων για την απόρριψη της συσκευής/ μπαταριών σύμφωνα με τους ισχύοντες τοπικούς νόμους και κανονισμούς.
- **Αφαιρέστε και απορρίψτε σωστά τα στραγγισμένα κελιά νομισμάτων.** Το στραγγισμένο κελί νομίσματος μπορεί να διαρρέει και να καταστρέψει το προϊόν ή να προκαλέσει τραυματισμό.
  1. Πάνω στη θύρα μπαταρίας στην πίσω πλευρά της μονάδας, περιστρέψτε τη βίδα **21** αριστερόστροφα για να την αφαιρέσετε από τη μονάδα. Η βίδα θα παραμείνει συνδεδεμένη στη θύρα.
  2. Πιέστε κάτω την ασφάλιση της θύρας μπαταρίας και τραβήξτε τη για να ανοίξει.
  3. Εγκαταστήστε την μπαταρία τύπου κέρματος **22** σύμφωνα με το διάγραμμα μέσα στην περιοχή μπαταρίας τύπου κέρματος.
  4. Επανατοποθετήστε τη θύρα της μπαταρίας, εισάγετε τη βίδα και σφίξτε την.

## ΛΕΙΤΟΥΡΓΙΑ

### Οδηγίες χρήσης

- ⚠ **ΠΡΟΕΙΔΟΠΟΙΗΣΗ:** Να τηρείτε πάντοτε τις οδηγίες ασφαλείας και τις ισχύουσες ρυθμίσεις.
- ⚠ **ΠΡΟΕΙΔΟΠΟΙΗΣΗ:** Για να μειώσετε τον κίνδυνο σοβαρού τραυματισμού, απενεργοποιείτε τη συσκευή εξαγωγής σκόνης και αποσυνδέετε το πακέτο μπαταρίας πριν κάνετε οποιασδήποτε ρυθμίσεις ή πριν αφαιρέσετε/ εγκαταστήσετε προσαρτήματα ή αξεσουάρ. Η τυχάια εκκίνηση μπορεί να προκαλέσει τραυματισμό.

### Κατάλληλη θέση χεριών (εικ. D, F)

- ⚠ **ΠΡΟΕΙΔΟΠΟΙΗΣΗ:** Για να ελαττώσετε τον κίνδυνο προσωπικού τραυματισμού, να χρησιμοποιείτε **ΠΑΝΤΟΤΕ** την κατάλληλη θέση των χεριών, όπως φαίνεται.
- ⚠ **ΠΡΟΕΙΔΟΠΟΙΗΣΗ:** Για να ελαττώσετε τον κίνδυνο προσωπικού τραυματισμού, **ΠΑΝΤΟΤΕ** να κρατάτε καλά το εργαλείο για να είστε προετοιμασμένοι σε περίπτωση ξαφνικής αντίδρασης.

Αν η συσκευή χρησιμοποιείται ως αυτόνομη συσκευή εξαγωγής σκόνης, για τη σωστή θέση των χεριών απαιτείται ένα χέρι πάνω στο αξεσουάρ.

### Χρήση της συσκευής εξαγωγής σκόνης (Εικ. A, E, L)

- Πριν χρησιμοποιήσετε τη γενικής χρήσης συσκευή εξαγωγής σκόνης, βεβαιωθείτε ότι το φίλτρο είναι στη θέση του και το κουτί φίλτρου έχει εφαρμόσει σταθερά.
- Μη χρησιμοποιείτε φίλτρα που έχουν υποστεί ζημιά. Να αντικαθιστάτε άμεσα τυχόν φίλτρα που έχουν υποστεί ζημιά.
- Παρακαλούμε να τηρείτε τους εφαρμόσιμους εθνικούς κανονισμούς/νόμους που ισχύουν στη χώρα σας, σχετικά με τον τρόπο χειρισμού επιβλαβών τύπων σκόνης.
  1. Συνδέστε το κατάλληλο αξεσουάρ στον εύκαμπτο σωλήνα εξαγωγής σκόνης **6**.
  2. Εισάγετε το πακέτο μπαταρίας **1**.
  3. Για να ενεργοποιήσετε τον απορροφητήρα σκόνης, πατήστε το διακόπτη τριών θέσεων **7** στη θέση On (I) ή πατήστε το κουμπί **24** μία φορά στο συνδεδεμένο τηλεχειριστήριο. Κάθε κλικ θα επιτρέψει στον απορροφητήρα σκόνης να αλλάξει την κατάσταση μεταξύ ενεργοποίησης και απενεργοποίησης.
  4. Για χρήση σε λειτουργία Ασύρματου ελέγχου εργαλείου, πιέστε τον διακόπτη τριών θέσεων στη θέση Ασύρματου ελέγχου εργαλείου (**8**). Μόλις γίνει σύζευξη, η σκανδάλη του συνδεδεμένου εργαλείου ή το κουμπί **24** του τηλεχειριστηρίου θα ελέγχει τον εξολκέα σκόνης.
 

**ΣΗΜΕΙΩΣΗ:** Ανατρέξτε στην ενότητα **Σύζευξη της μονάδας εξαγωγής σκόνης με εργαλείο με χρήση της λειτουργίας Ασύρματου χειρισμού από εργαλείο** για να χρησιμοποιήσετε τη συσκευή εξαγωγής σκόνης με ένα εργαλείο που υποστηρίζει ασύρματο χειρισμό.

5. Όταν τελειώσετε, απενεργοποιήστε τη συσκευή εξαγωγής σκόνης πατώντας τον διακόπτη τριών θέσεων στη θέση Απενεργοποίησης (O) ή ελευθερώνοντας τη σκανδάλη του εργαλείου που υποστηρίζει τη λειτουργία ασύρματου χειρισμού (Wireless Tool Control). Πατήστε το κουμπί **24** τμιά φορά στο συνδεδεμένο τηλεχειριστήριο, μπορείτε επίσης να απενεργοποιήσετε τον εξολκέα σκόνης. Όταν ο εξολκέας σκόνης ελέγχεται από ένα αντιστοιχισμένο ηλεκτρικό εργαλείο ή τηλεχειριστήριο, μπορεί να ξεκινήσει ή να σταματήσει χωρίς προειδοποίηση.

## Σύζευξη της μονάδας εξαγωγής σκόνης με εργαλείο με χρήση της λειτουργίας Ασύρματου χειρισμού εργαλείου (εικ. Α, Η, Λ)

-  **ΠΡΟΣΟΧΗ:** Όταν ο απορροφητήρας σκόνης ελέγχεται από ένα ζευγοποιημένο ηλεκτρικό εργαλείο ή τηλεχειριστήριο, μπορεί να ξεκινήσει ή να σταματήσει χωρίς προειδοποίηση.

### Για σύζευξη με τηλεχειριστήριο DEWALT ή με εργαλείο με σύρματο χειρισμό εργαλείου

1. Πιέστε τον διακόπτη τριών θέσεων **7** στη θέση Ασύρματου ελέγχου εργαλείου (Θ).
2. Πατήστε και κρατήστε πατημένο το κουμπί σύζευξης Wireless Tool Control™ **8** στο DWH161 και τραβήξτε τη σκανδάλη στο εξοπλισμένο εργαλείο Wireless Tool Control™ ή πατήστε το κουμπί **24** στο τηλεχειριστήριο (Εικ. Λ, στοιχείο **23** \*προαιρετικό αξεσουάρ) ταυτόχρονα.
3. Η LED **9** θα είναι μόνιμα αναμμένη υποδεικνύοντας επιτυχημένη σύζευξη.  
**ΣΗΜΕΙΩΣΗ:** Μόνο ένας πομπός σήματος μπορεί να είναι κάθε φορά συζευγμένος με το DWH161. Αν η μονάδα είναι ήδη συζευγμένη, τότε θα καταργηθεί η σύζευξη με τον προηγούμενο πομπό σήματος.

### Για αποσύζευξη από εργαλείο με ασύρματο χειρισμό εργαλείου ή από τηλεχειριστήριο

- Πατήστε και κρατήστε πατημένο το κουμπί σύζευξης Ασύρματου ελέγχου εργαλείου **8** στο DWH161 και ταυτόχρονα πατήστε τη σκανδάλη στο εργαλείο που διαθέτει Ασύρματο έλεγχο εργαλείου ή πατήστε το κουμπί στο τηλεχειριστήριο (Εικ Λ, στοιχείο **23** \*προαιρετικό αξεσουάρ).
- Η LED **9** θα αναβοσβήσει αργά υποδεικνύοντας επιτυχημένη αποσύζευξη.

#### ΜΟΤΙΒΟ ΦΩΤΙΣΜΟΥ LED

μοτίβο φλας led	-----
Καμία συσκευή δεν έχει συζευχθεί	-----
Η συσκευή αντιστοιχίστηκε με επιτυχία	=====

## Μηχανισμός καθαρισμού φίλτρου

Η δύναμη αναρρόφησης εξαρτάται από την κατάσταση του φίλτρου. Για το λόγο αυτό, το φίλτρο πρέπει να καθαρίζεται τακτικά.

Ο μηχανισμός καθαρισμού φίλτρου είναι μια λειτουργία που χρησιμοποιεί το μοτέρ που περιέχεται στη συσκευή εξαγωγής σκόνης για να αναγκάσει αέρα να περάσει από το φίλτρο. Ανατρέξτε στην ενότητα **Εκκένωση του κουτιού συλλογής σκόνης** για οδηγίες σχετικά με τη σωστή χρήση.

## Άδειασμα του κουτιού συλλογής σκόνης (Εικ. Ι, J)

-  **ΠΡΟΕΙΔΟΠΟΙΗΣΗ:** Η μονάδα καθαρισμού με αναρρόφηση περιέχει σωματίδια σκόνης τα οποία παρουσιάζουν επικινδυνότητα για την υγεία. Οι εργασίες εκκένωσης και συντήρησης, περιλαμβανομένης της τελικής διάθεσης των περιεκτών συλλογής σκόνης, πρέπει να πραγματοποιούνται μόνο επαγγελματίες. Απαιτείται κατάλληλος εξοπλισμός προστασίας. Μη χρησιμοποιείτε τη μονάδα καθαρισμού με αναρρόφηση χωρίς το πλήρες σύστημα φίλτρου. Διαφορετικά θέτετε σε κίνδυνο την υγεία σας.

-  **ΠΡΟΕΙΔΟΠΟΙΗΣΗ:** Φοράτε εγκεκριμένη προστασία ματιών και εγκεκριμένη μάσκα προστασίας από τη σκόνη όταν εκτελείτε αυτή τη διαδικασία.

-  **ΠΡΟΣΟΧΗ:** Μην καθαρίζετε με νερό ή πεπιεσμένο αέρα.

Το κουτί συλλογής σκόνης **3** πρέπει να εκκενώνεται μόλις η απόδοση έχει μειωθεί αισθητά ή όταν έχει γεμίσει.

1. Πιέστε τα κουμπιά **4** απελευθέρωσης του κουτιού συλλογής σκόνης και απομακρύνετε το κουτί συλλογής σκόνης από το σύστημα εξαγωγής σκόνης. Μόλις απομακρυνθεί ο μηχανισμός ασφάλισης από το σύστημα εξαγωγής σκόνης, θα απασφαλιστεί και η πάνω άρθρωση, επιτρέποντας την πλήρη αφαίρεση του κουτιού συλλογής σκόνης.
2. Για να αδειάσετε το κουτί συλλογής σκόνης **3**, τοποθετήστε το πάνω από κατάλληλο δοχείο που θα δεχτεί την περιεχόμενη σκόνη. Αнуψώστε την ασφάλιση **18** για να ανοίξετε το κουτί συλλογής σκόνης, διαχωρίζοντας το δοχείο από το κάλυμμα. Με απαλό χτύπημα του κουτιού συλλογής σκόνης θα διευκολυνθεί η απομάκρυνση τυχόν σκόνης που είναι παγιδευμένη μέσα στο φίλτρο. Αφού έχουν αδειάσει το κάλυμμα φίλτρου και το δοχείο, επανασυνδέστε τα και βεβαιωθείτε ότι η ασφάλιση **18** απελευθέρωσης τους συγκροτήματος έχει στερεωθεί σωστά. Βλ. Εικόνα J.
3. Για να επανασυνδέσετε το κουτί συλλογής σκόνης στο σύστημα εξαγωγής σκόνης, πρώτα εισάγετε το στρωγυλιμένο προφίλ της πάνω άρθρωσης μέσα στην εσοχή στο σύστημα εξαγωγής σκόνης. Περιστρέψτε το κουτί συλλογής σκόνης προς τα κάτω ώστε τα κουμπιά απελευθέρωσης να κουμπώσουν ξανά στη θέση τους. Βλ. Εικόνα I.
4. Με το κουτί συλλογής σκόνης σωστά εγκατεστημένο, πιέστε το μηχανισμό καθαρισμού φίλτρου **5** και κατόπιν ενεργοποιήστε τη συσκευή εξαγωγής σκόνης. Αφήστε το σύστημα να λειτουργήσει για 5 λεπτά και ελευθερώστε τη σκανδάλη. Αυτό πρέπει να γίνεται μετά από κάθε εκκένωση του κουτιού συλλογής σκόνης.

## Μεταφορά της συσκευής εξαγωγής σκόνης

**ΠΡΟΕΙΔΟΠΟΙΗΣΗ:** Αθλήτη εκκίνηση κατά τη μεταφορά μπορεί να είναι επικίνδυνη. Πάντα μεταφέρετε τη συσκευή εξαγωγής σκόνης έχοντας αφαιρέσει τις μπαταρίες. Ανατρέξτε στην ενότητα **Πακέτα μπαταριών, μεταφορά** στο παρόν εγχειρίδιο για περισσότερες πληροφορίες.

**ΠΡΟΕΙΔΟΠΟΙΗΣΗ:** Μετά τη μεταφορά και πριν τη χρήση, ελέγξτε το εργαλείο και τις μπαταρίες για ζημιά.

## Αποθήκευση της συσκευής εξαγωγής σκόνης

**ΠΡΟΕΙΔΟΠΟΙΗΣΗ:**

- Αδειάστε το δοχείο συλλογής σκόνης πριν αποθηκεύσετε τη συσκευή εξαγωγής σκόνης.
- Πάντα αποθηκεύετε τη συσκευή εξαγωγής σκόνης έχοντας αφαιρέσει τις μπαταρίες!
- Αποθηκεύετε το εργαλείο και τις μπαταρίες σε όσο το δυνατόν δροσερό και ξηρό μέρος.
- Αποθηκεύετε το εργαλείο και τις μπαταρίες σε μέρος που δεν είναι προσβάσιμο από παιδιά ή μη εξουσιοδοτημένα άτομα.
- Μετά από παρατεταμένο χρόνο αποθήκευσης, ελέγξτε το εργαλείο και τις μπαταρίες για ζημιά.
- Ανατρέξτε στην ενότητα **Πακέτα μπαταριών, μεταφορά** στο παρόν εγχειρίδιο για περισσότερες πληροφορίες.

## ΣΥΝΤΗΡΗΣΗ

**ΠΡΟΕΙΔΟΠΟΙΗΣΗ:** Για να μειώσετε τον κίνδυνο σοβαρού τραυματισμού, απενεργοποιείτε τη συσκευή εξαγωγής σκόνης και αποσυνδέετε το πακέτο μπαταρίας πριν κάνετε οποιοδήποτε ρυθμίσεις ή πριν αφαιρέσετε/εγκαταστήσετε προσαρτήματα ή αξεσουάρ. Η τυχαία εκκίνηση μπορεί να προκαλέσει τραυματισμό.

Ο φορτιστής και το πακέτο μπαταριών δεν επιδέχονται σέρβις.

**ΣΗΜΕΙΩΣΗ:** Ο καθαρισμός και η συντήρηση από τον χρήστη δεν πρέπει να γίνονται από παιδιά.

## Αντικατάσταση του συγκροτήματος φίλτρου του κουτιού συλλογής σκόνης (Εικ. I, J)

**ΠΡΟΕΙΔΟΠΟΙΗΣΗ:** Φοράτε εγκεκριμένη προστασία ματιών και εγκεκριμένη μάσκα προστασίας από τη σκόνη όταν εκτελείτε αυτή τη διαδικασία.

**ΠΡΟΕΙΔΟΠΟΙΗΣΗ:** Να αντικαθιστάτε άμεσα τυχόν φίλτρα που έχουν υποστεί ζημιά.

**ΣΗΜΕΙΩΣΗ:** Το φίλτρο θα πρέπει να αντικαθίσταται μετά από κάθε 350 κύκλους γεμάτο-σε-κένω του κουτιού φίλτρου.

- Πιέστε τα κουμπιά 4 απελευθέρωσης του κουτιού συλλογής σκόνης και απομακρύνετε το κουτί συλλογής σκόνης από το σύστημα εξαγωγής σκόνης. Μόλις απομακρυνθεί ο μηχανισμός ασφάλισης από το σύστημα εξαγωγής σκόνης, θα αποσφραλιστεί και η πάνω άρθρωση, επιτρέποντας την πλήρη αφαίρεση του κουτιού συλλογής σκόνης.

- Απορρίψτε το κουτί συλλογής σκόνης 3 και αντικαταστήστε το με νέο κουτί φίλτρου.

- Επανασυνδέστε το κουτί συλλογής σκόνης στο σύστημα εξαγωγής σκόνης. Πρώτα εισάγετε το στρογγυλεμένο προφίλ της πάνω άρθρωσης μέσα στην εσοχή στο σύστημα εξαγωγής σκόνης. Περιστρέψτε το κουτί συλλογής σκόνης προς τα κάτω ώστε τα κουμπιά απελευθέρωσης να κουμπώσουν ξανά στη θέση τους με χαρακτηριστικό ήχο «κλικ».

## Λίπανση

Η συσκευή σας εξαγωγής σκόνης δεν χρειάζεται πρόσθετη λίπανση.

## Καθαρισμός

**ΠΡΟΕΙΔΟΠΟΙΗΣΗ:** Μη χρησιμοποιείτε για τον καθαρισμό σύστημα ψεκασμού, συσκευή πλύσης με πίεδακα υψηλής πίεσης ή τρεχούμενο νερό.

**ΠΡΟΕΙΔΟΠΟΙΗΣΗ:** Φοράτε εγκεκριμένη προστασία ματιών και εγκεκριμένη μάσκα προστασίας από τη σκόνη όταν εκτελείτε αυτή τη διαδικασία.

**ΠΡΟΕΙΔΟΠΟΙΗΣΗ:** Μη χρησιμοποιήσετε βούρτσα ή πιεσιμένο αέρα για να καθαρίσετε το συλλέκτη σκόνης ή το φίλτρο.

**ΠΡΟΕΙΔΟΠΟΙΗΣΗ:** Μη χρησιμοποιείτε ποτέ διαλύτες ή άλλες ισχυρές χημικές ουσίες για τον καθαρισμό των μη μεταλλικών τμημάτων του εργαλείου. Αυτές οι χημικές ουσίες μπορούν να υποβαθμίσουν την ποιότητα των υλικών που χρησιμοποιούνται σε αυτά τα τμήματα. Χρησιμοποιείτε ένα πανί που έχει εμποτιστεί μόνο σε νερό και ήπιο σαπούνι. Μην επιτρέψετε ποτέ την εισροή τυχόν υγρών στο εσωτερικό του εργαλείου. Μη βυθίσετε ποτέ οποιοδήποτε τμήμα του εργαλείου σε υγρό.

Κατά την εντατική χρήση ο συλλέκτης σκόνης αποφράσσεται από τη σκόνη. Ανατρέξτε στο τμήμα **Αντικατάσταση του συγκροτήματος φίλτρου του κουτιού συλλογής σκόνης**, στην ενότητα **Συντήρηση**.

Για τον καθαρισμό και τη συντήρηση με τρόπο που αποφεύγεται η έκθεση του προσωπικού συντήρησης και άλλων ατόμων σε κινδύνους, πρέπει να χρησιμοποιείται ατομικός εξοπλισμός προστασίας. Καθαρίζετε την περιοχή συντήρησης με τρόπο που αποτρέπει τη διαφυγή επικίνδυνων ουσιών στο γύρω περιβάλλον.

## Προαιρετικά παρελκόμενα

**ΠΡΟΕΙΔΟΠΟΙΗΣΗ:** Επειδή τα αξεσουάρ που δεν προσφέρει η DEWALT δεν έχουν δοκιμαστεί με αυτό το προϊόν, η χρήση τέτοιων αξεσουάρ με αυτή τη συσκευή εξαγωγής σκόνης θα μπορούσε να είναι επικίνδυνη. Για να ελαττώσετε τον κίνδυνο τραυματισμού, πρέπει να χρησιμοποιείτε μόνο παρελκόμενα που συνιστώνται από την DEWALT.

Το ανταλλακτικό φίλτρο (N703592) είναι διαθέσιμο ως αξεσουάρ, με επιπλέον κόστος.

Τηλεχειριστήριο Wireless Tool Control™ (προαιρετικό αξεσουάρ N547456).



Για περισσότερες πληροφορίες σχετικά με τα κατάλληλα παρελκόμενα, συμβουλευτείτε τον αντιπρόσωπο με τον οποίο συνεργάζεστε.

## Για χρήση με αντικλεπτική συσκευή DEWALT Bluetooth® Tool Tag (Εικ. Κ)

### Προαιρετικό αξεσουάρ



**ΠΡΟΕΙΔΟΠΟΙΗΣΗ:** Διαβάστε το Εγχειρίδιο οδηγιών για την αντικλεπτική συσκευή DEWALT Bluetooth® Tool Tag.



**ΠΡΟΕΙΔΟΠΟΙΗΣΗ:** Απενεργοποιείτε τη συσκευή εξαγωγής σκόνης και αποσυνδέετε το πακέτο μπαταρίας πριν εγκαταστήσετε την αντικλεπτική συσκευή DEWALT Bluetooth® Tool Tag.



**ΠΡΟΕΙΔΟΠΟΙΗΣΗ:** Όταν εγκαθιστάτε ή αντικαθιστάτε το αντικλεπτικό σύστημα DEWALT Bluetooth® Tool Tag, χρησιμοποιείτε μόνο τις παρεχόμενες βίδες. Φροντίζετε να σφίγγετε καλά τις βίδες.

Το εργαλείο παρέχεται με σπές στερέωσης **19** για εγκατάσταση μιας αντικλεπτικής συσκευής DEWALT Bluetooth® Tool Tag (προαιρετικό αξεσουάρ DCE041) **25**. Χρησιμοποιείτε μόνο τα στοιχεία στερέωσης που συμπεριλαμβάνονται με την αντικλεπτική συσκευή. Θα χρειαστείτε μια μύτη T15 (Torx) για να εγκαταστήσετε την αντικλεπτική συσκευή. Η αντικλεπτική συσκευή DEWALT Bluetooth® Tool Tag έχει σχεδιαστεί για την παρακολούθηση και τον εντοπισμό επαγγελματικών ηλεκτρικών εργαλείων, εξοπλισμού και μηχανημάτων που χρησιμοποιούν την εφαρμογή DEWALT Tool Connect™. Για σωστή εγκατάσταση της αντικλεπτικής συσκευής για εργαλεία DEWALT ανατρέξτε στο εγχειρίδιο της αντικλεπτικής συσκευής για εργαλεία DEWALT.

## Για την προστασία του περιβάλλοντος



Χωριστή συλλογή. Τα προϊόντα και οι μπαταρίες που επισημαίνονται με αυτό το σύμβολο δεν πρέπει να απορρίπτονται μαζί με τα κοινά οικιακά απορρίμματα.

Τα προϊόντα και οι μπαταρίες περιέχουν υλικά που μπορούν να ανακτηθούν ή να ανακυκλωθούν ώστε να μειωθούν οι ανάγκες για πρώτες ύλες. Παρακαλούμε να ανακυκλώνετε τα ηλεκτρικά προϊόντα και τις μπαταρίες σύμφωνα με τους τοπικούς κανονισμούς. Περισσότερες πληροφορίες διατίθενται στον ιστότοπο [www.2helpU.com](http://www.2helpU.com).

## Επαναφορτιζόμενη μπαταρία

Η μπαταρία μεγάλης διάρκειας λειτουργίας πρέπει να επαναφορτίζεται, όταν αδυνατεί πλέον να παράγει επαρκή ισχύ για εργασίες, οι οποίες πραγματοποιούνται εύκολα στο παρελθόν. Στο τέλος της ωφέλιμης διάρκειας ζωής της, απορρίψτε της με τρόπο που σέβεται το περιβάλλον:

- Εξαντλήστε το πακέτο μπαταρίας με λειτουργία της συσκευής εξαγωγής σκόνης, και κατόπιν αφαιρέστε το από τη συσκευή.
- Οι κυψέλες μπαταριών λιθίου-iónτων είναι ανακυκλώσιμες. Παραδίδετε τις στο κατάστημα αγοράς ή σε τοπικό σταθμό ανακύκλωσης. Τα συλλεγόμενα πακέτα μπαταριών θα ανακυκλώνονται ή θα απορρίπτονται με σωστό τρόπο.





<b>Belgique et Luxembourg België en Luxemburg</b>	DeWALT - Belgium BVBA Egide Walschaertsstraat 16 2800 Mechelen	Tel: NL 32 15 47 37 63 Tel: FR 32 15 47 37 64 Fax: 32 15 47 37 99	<a href="http://www.dewalt.be">www.dewalt.be</a> <a href="mailto:endusser.BE@sbdinc.com">endusser.BE@sbdinc.com</a>
<b>Danmark</b>	DeWALT (Stanley Black&Decker AS) Roskildevej 22 2620 Albertslund	Tel: 70 20 15 10 Fax: 70 22 49 10	<a href="http://www.dewalt.dk">www.dewalt.dk</a> <a href="mailto:kundeservice.dk@sbdinc.com">kundeservice.dk@sbdinc.com</a>
<b>Deutschland</b>	DeWALT Richard-Klinger-Str. 11 65510 Idstein	Tel: 06126-21-0 Fax: 06126-21-2770	<a href="http://www.dewalt.de">www.dewalt.de</a> <a href="mailto:infodwge@sbdinc.com">infodwge@sbdinc.com</a>
<b>Ελλάς</b>	DeWALT (ΕΜΔΑ) Α.Ε. ΕΑΡΑ-ΓΡΑΦΕΙΑ : Στραβόβουκος 7 & Α. Βουλιαγμένης, Γλυφάδα 166 74, Αθήνα SERVICE : Ημέρος Τόπος 2 (Χάιν Αδών) — 193 00 Ασπρόπυργος	Τηλ: 00302108981616 Φαξ: 00302108983570	<a href="http://www.dewalt.gr">www.dewalt.gr</a> <a href="mailto:Greece.Service@sbdinc.com">Greece.Service@sbdinc.com</a>
<b>España</b>	DeWALT Ibérica, S.C.A. Parc de Negocios "Mas Blau" Edificio Muntadas, c/Bergadà, 1, Of. A6 08820 El Prat de Llobregat (Barcelona)	Tel: 934 797 400 Fax: 934 797 419	<a href="http://www.dewalt.es">www.dewalt.es</a> <a href="mailto:respuesta.postventa@sbdinc.com">respuesta.postventa@sbdinc.com</a>
<b>France</b>	DeWALT (Stanley Black & Decker France SAS) 62 Chemin de la Bruyère 69570 Dardilly, France	Tel: 04 72 20 39 20 Fax: 04 72 20 39 00	<a href="http://www.dewalt.fr">www.dewalt.fr</a> <a href="mailto:scufre@sbdinc.com">scufre@sbdinc.com</a>
<b>Schweiz Suisse Svizzera</b>	DeWALT In der Luberzen 42 8902 Urdorf	Tel: 044 - 755 60 70 Fax: 044 - 730 70 67	<a href="http://www.dewalt.ch">www.dewalt.ch</a> <a href="mailto:service@rofoag.ch">service@rofoag.ch</a>
<b>Ireland</b>	DeWALT Building 4500, Kinsale Road Cork Airport Business Park Cork, Ireland	Tel: 00353-2781800 Fax: 01278 1811	<a href="http://www.dewalt.ie">www.dewalt.ie</a> <a href="mailto:Sales.ireland@sbdinc.com">Sales.ireland@sbdinc.com</a>
<b>Italia</b>	DeWALT via Energypark 6 20871 Vimercate (MB), IT	Tel: 800-014353 39 039-9590200 Fax: 39 039-9590311	<a href="http://www.dewalt.it">www.dewalt.it</a>
<b>Nederlands</b>	DeWALT Netherlands BVPostbus 83, 6120 AB BORN	Tel: 31 164 283 063 Fax: 31 164 283 200	<a href="http://www.dewalt.nl">www.dewalt.nl</a>
<b>Norge</b>	DeWALT Postboks 4613 0405 Oslo, Norge	Tel: 45 25 13 00 Fax: 45 25 08 00	<a href="http://www.dewalt.no">www.dewalt.no</a> <a href="mailto:kundeservice.no@sbdinc.com">kundeservice.no@sbdinc.com</a>
<b>Österreich</b>	DeWALT Werkzeug Vertriebsges m.b.H Oberlaerstrasse 248, A-1230 Wien	Tel: 01 - 66116 - 0 Fax: 01 - 66116 - 614	<a href="http://www.dewalt.at">www.dewalt.at</a> <a href="mailto:service.austria@sbdinc.com">service.austria@sbdinc.com</a>
<b>Portugal</b>	DeWALT Ed. D Dinis, Quina da Fonte Rua dos Malhoes 2 - 2A 2º Esq. Oeiras e S. Juliao da Barra, paço de Arcos e Caxias 2770 071 Paço de Arcos	Tel: +351 214667500 Fax: +351214667580	<a href="http://www.dewalt.pt">www.dewalt.pt</a> <a href="mailto:resposta.posvenda@sbdinc.com">resposta.posvenda@sbdinc.com</a>
<b>Suomi</b>	DeWALT PL47 00521 Helsinki, Suomi	Puh: 010 400 4333 Faksi: 0800 411 340	<a href="http://www.dewalt.fi">www.dewalt.fi</a> <a href="mailto:asiakaspalvelu.fi@sbdinc.com">asiakaspalvelu.fi@sbdinc.com</a>
<b>Sverige</b>	DeWALT BOX 94 43122 Mölndal Sverige	Tel: 031 68 61 60 Fax: 031 68 60 08	<a href="http://www.dewalt.se">www.dewalt.se</a> <a href="mailto:kundservice.se@sbdinc.com">kundservice.se@sbdinc.com</a>
<b>Türkiye</b>	Sanayi ve Ticaret Bakanlığı tebliğince kullanım ömrü 7 yıldır. Stanley Black & Decker Turkey Alet Üretim San. Tic. Ltd.Şti. AND Kozyatağı - İçerenköy Mah. Umur Sok. AND Ofis Sit. No: 10-12 / 82-83-84 Ataşehir/İstanbul, Türkiye	Tel: +90 216 665 2900 Faks: +90 216 665 2901	<a href="http://www.dewalt.com.tr">www.dewalt.com.tr</a> <a href="mailto:support@dewalt.com.tr">support@dewalt.com.tr</a>
<b>United Kingdom</b>	DeWALT, 270 Bath Road; Slough, Berks SL1 4DX	Tel: 01753-567055 Fax: 01753-572112	<a href="http://www.dewalt.co.uk">www.dewalt.co.uk</a> <a href="mailto:emeaservice@sbdinc.com">emeaservice@sbdinc.com</a>
<b>Australia / New Zealand</b>	DeWALT 810 Whitehorse Road Box Hill VIC 3128 Australia	Tel: Aust 1800 654 155 Tel: NZ 0800 339 258	<a href="http://www.dewalt.com.au">www.dewalt.com.au</a> <a href="http://www.dewalt.co.nz">www.dewalt.co.nz</a>
<b>Middle East Africa</b>	DeWALT P.O. Box - 17164, Jebel Ali Free Zone (South), Dubai, UAE	Tel: 971 4 812 7400 Fax: 971 4 2822765	<a href="http://www.dewalt.ae">www.dewalt.ae</a> <a href="mailto:support@dewalt.ae">support@dewalt.ae</a>