

DEWALT®

www.DEWALT.com

D28730

| | |
|--|----|
| Dansk (<i>oversat fra original brugsvejledning</i>) | 3 |
| Deutsch (<i>Übersetzung der Originalanweisung</i>) | 10 |
| English (original instructions) | 19 |
| Español (<i>traducido de las instrucciones originales</i>) | 27 |
| Français (<i>traduction de la notice d'instructions originale</i>) | 35 |
| Italiano (<i>tradotto dalle istruzioni originali</i>) | 43 |
| Nederlands (<i>vertaald vanuit de originele instructies</i>) | 51 |
| Norsk (<i>oversatt fra de originale instruksjonene</i>) | 60 |
| Português (<i>traduzido das instruções originais</i>) | 67 |
| Suomi (<i>käännetty alkuperäisestä käyttöohjeesta</i>) | 75 |
| Svenska (<i>översatt från de ursprungliga instruktionerna</i>) | 82 |
| Türkçe (<i>orijinal talimatlardan çevrilmiştir</i>) | 89 |
| Ελληνικά (<i>μετάφραση από τις πρωτότυπες οδηγίες</i>) | 97 |

Fig. A

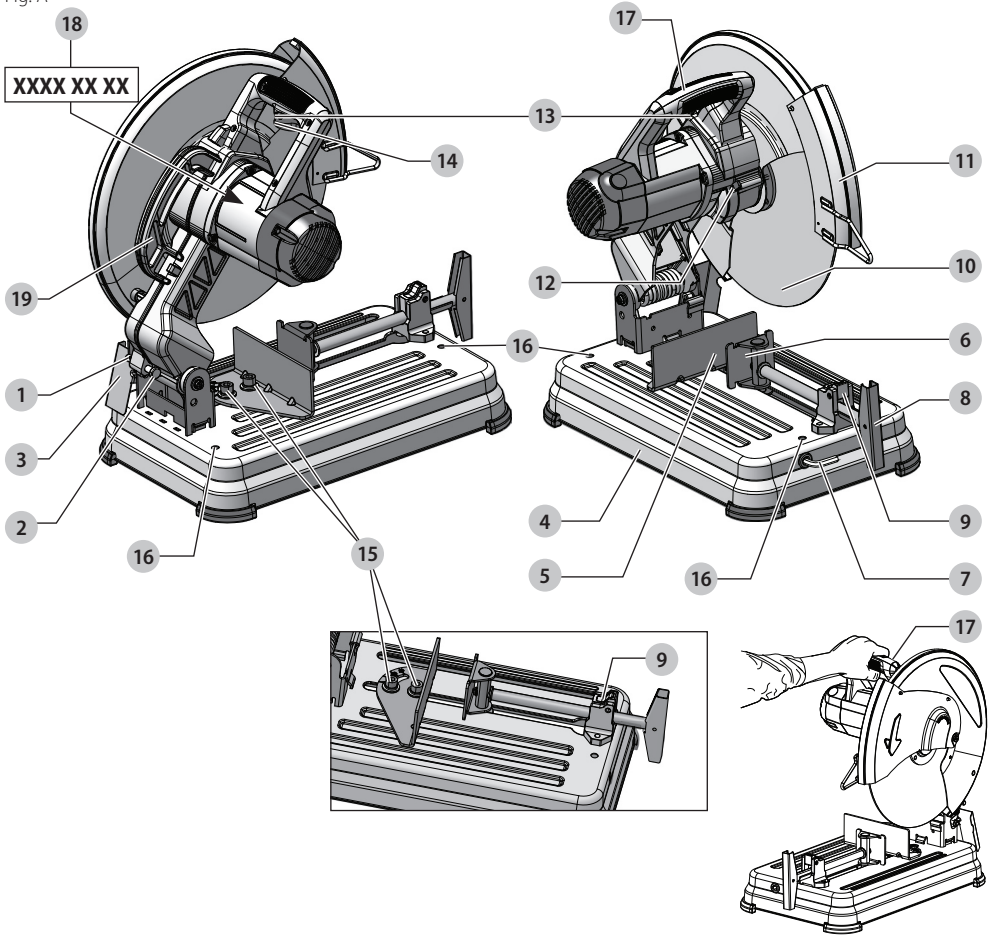

Fig. B

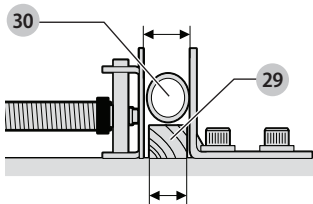

Fig. C

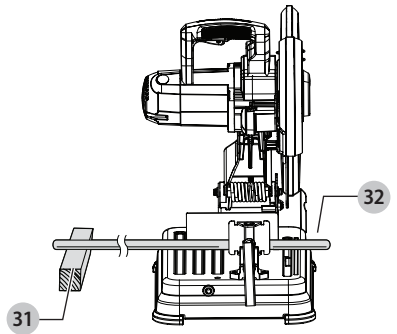

Fig. D

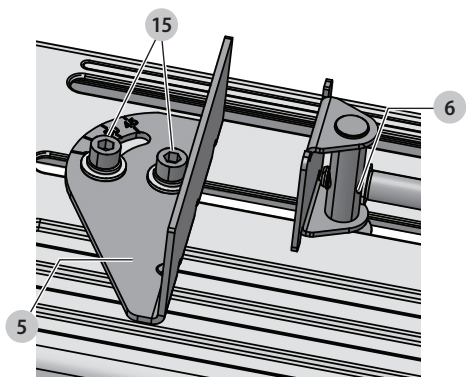

Fig. E

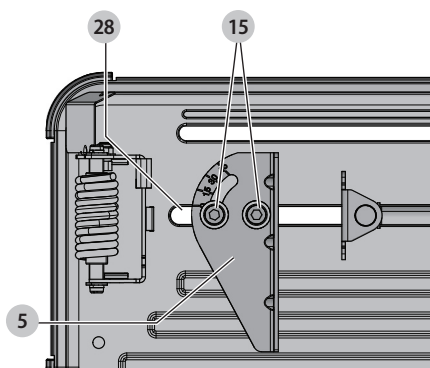

Fig. F

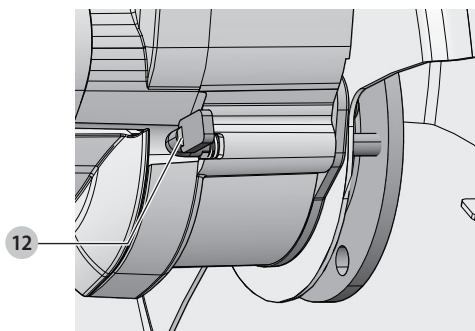

Fig. G

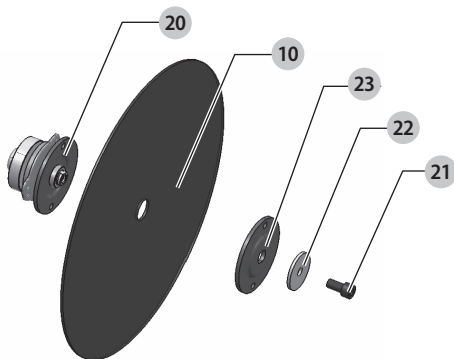

Fig. H

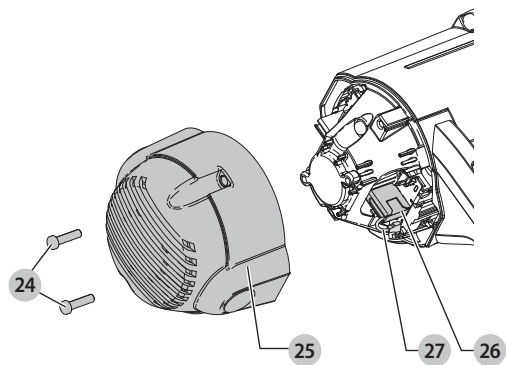
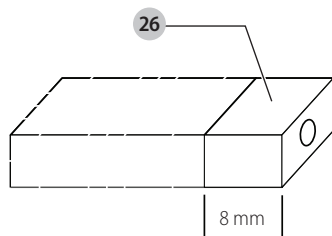

Fig. I



KAPSAV

D28730

Tillykke!

Du har valgt et DEWALT-værktøj. Mange års erfaring, ihærdig produktudvikling og innovation gør DEWALT én af de mest pålidelige partnere for professionelle brugere af elværktøj.

Tekniske Data

| | | D28730 QS |
|--|-------------------|--------------|
| Spænding | V _{ac} | 230 |
| Type | | 1 |
| Tilført effekt | W | 2300 |
| Hastighed, ubelastet | min ⁻¹ | 4200 |
| Min. periferihastighed savklinge | m/s | 80 |
| Klingediameter | mm | 355 |
| Klingeboring | mm | 25,4 |
| Klingetykkelse | mm | 3,0 |
| Genvindstørrelse af spindel | | M10 |
| Klingetype lige, uden indhak | | |
| Tværskæringskapacitet ved 90° | | |
| rundt | mm | 125 |
| kvadratisk | mm | 115 x 115 |
| rektangulær | mm | 115 x 130 |
| vinklet | mm | 120 x 120 |
| Tværskæringskapacitet ved 45° | | |
| rundt | mm | 115 |
| kvadratisk | mm | 98 x 98 |
| rektangulær | mm | 95 x 105 |
| vinklet | mm | 105 x 105 |
| Vægt | kg | 16 |
| Støjværdier og/eller vibrationsværdier (triax vector sum) i henhold til EN62841-3-10 | | |
| L _{PA} (emissions lydtryksniveau) | dB(A) | 97,5 |
| L _{WA} (lydtryksniveau) | dB(A) | 110,5 |
| K (usikkerhed for det angivne lydniveau) | dB(A) | 3 |

Vibrations- og/eller støjemissionsniveauet, der er angivet i dette vejledningsark, er målt i overensstemmelse med en standardiseret test, der er angivet i EN62841 og kan anvendes til at sammenligne et værktøj med et andet. Det kan anvendes til en foreløbig eksponeringsvurdering.

⚠ ADVARSEL: Det angivne vibrations- og/eller støjemissionsniveau repræsenterer værktøjets hovedanvendelsesområder. Hvis værktøjet anvendes til andre formål, med andet tilbehør eller vedligeholdes dårligt, kan vibrations- og/eller støjemissionen imidlertid

variere. Det kan markant forøge eksponeringsniveauet over den samlede arbejdsperiode.

Et estimat af eksponeringsniveauet for vibration og/eller støj bør også tage højde for de gange, hvor der slukkes for værktøjet, eller når det kører, men ikke bruges til arbejde.

Det kan markant mindske eksponeringsniveauet over den samlede arbejdsperiode.

Identificér yderligere sikkerhedsforanstaltninger for at beskytte operatøren mod vibrationens og/eller støjens effekter, som f.eks.: vedligehold værktøjet og tilbehør, hold hænderne varme (relevant ved vibration), organisering af arbejds mønstre.

EF-Konformitetserklæring

Maskindirektiv



Kapsav D28730

DEWALT erklærer, at produkterne beskrevet under **Tekniske data** er udformet i overensstemmelse med:

2006/42/EF, EN 62841-1:2015+A11:2022, EN 62841-3-10:2015+A11:2017+A1:2022+A12:2023.

Disse produkter overholder også direktivet 2014/30/EU og 2011/65/EU. Kontakt DEWALT på følgende adresse for yderligere oplysninger eller se bagsiden af manualen.

Undertegnede er ansvarlig for kompilering af den tekniske fil og udsteder denne erklæring på vegne af DEWALT.

Markus Rompel
Vicedirektør for Ingeniørarbejde, PTE-Europa
DEWALT, Richard-Klinger-Strasse 11,
65510, Idstein, Tyskland
07.03.2024



ADVARSEL: Læs instruktionsvejledningen for at reducere risikoen for personskader.

Definitioner: sikkerhedsretningslinjer

Nedenstående definitioner beskriver sikkerhedsniveauet for hvert enkelt signalord. Læs vejledningen og vær opmærksom på disse symboler.



FARE: Angiver en umiddelbart farlig situation, der medmindre den undgås, vil resultere i **død eller alvorlig personskade**.



ADVARSEL: Angiver en potentielt farlig situation, der medmindre den undgås, kunne resultere i **død eller alvorlig personskade**.



FORSIGTIG: Angiver en potentielt farlig situation, der medmindre den undgås, **kan** resultere i **mindre eller moderat personskade**.

BEMÆRK: Angiver en handling, der **ikke er forbundet med personskade**, men som **kan** resultere i **produktskade**.



Angiver risiko for elektrisk stød.



Angiver brandfare.

Generelle sikkerhedsadvarsler for elværktøjer



ADVARSEL: Læs alle sikkerhedsadvarsler, instruktioner, illustrationer og specifikationer, der følger med dette elværktøj. Manglende overholdelse af alle nedenstående instruktioner kan medføre elektrisk stød, brand og/eller alvorlig personskade.

GEM ALLE ADVARSLER OG INSTRUKTIONER FOR FREMTIDIG REFERENCE

Termen "elværktøj" i advarselne refererer til dit netstrømsdrevne elværktøj (ledning) eller batteridrevne (trådløse) elværktøj.

1) Sikkerhed i arbejdsområdet

- Sørg for, at arbejdsområdet er rent og godt oplyst.** Rodede eller mørke områder giver anledning til ulykker.
- Brug ikke elværktøjer i områder med eksplosionsfare som f.eks. nær letantændelige væsker, gasser eller støv.** Elværktøjer danner gnister, der kan antænde støv eller dampe.
- Hold børn og omkringstående på afstand, når der anvendes elektrisk værktøj.** Distractioner kan medføre, at du mister kontrollen.

2) El-sikkerhed

- Stik på elektrisk værktøj skal passe til stikkontakten. Stikket må aldrig modificeres på nogen måde. Undlad at bruge adapterstik sammen med jordforbundet elektrisk værktøj.** Umodificerede stik og dertil passende stikkontakter reducerer risikoen for elektrisk stød.
- Undgå kropskontakt med jordforbundne overflader, såsom rør, radiatorer, komfurer og køleskabe.** Der er øget risiko for elektrisk stød, hvis din krop er jordforbundet.
- Undlad at udsætte elektrisk værktøj for regn eller våde forhold.** Hvis der trænger vand ind i et elektrisk værktøj, øges risikoen for elektrisk stød.
- Undlad at udsætte ledningen for overlaster. Brug aldrig ledningen til at bære, trække værktøjet eller trække det ud af stikkontakten. Hold ledningen borte fra varme, olie, skarpe kanter og bevægelige dele.** Beskadigede eller sammenfiltrede ledninger øger risikoen for elektrisk stød.
- Når elektrisk værktøj benyttes udendørs, skal der anvendes en forlængerledning, som er egnet til**

udendørs brug. Brug af en ledning, der er egnet til udendørs brug, reducerer risikoen for elektrisk stød.

- Hvis det ikke kan undgås at betjene et elektrisk værktøj i et fugtigt område, benyt en strømforsyning (RCD), der er beskyttet af en fejlstrømsafbryder.** Ved at benytte en fejlstrømsafbryder reduceres risikoen for elektrisk stød.

3) Personlig sikkerhed

- Vær opmærksom, pas på hvad du foretager dig, og brug sund fornuft, når du benytter et elektrisk værktøj. Betjen ikke værktøjet, hvis du er træt, påvirket af narkotika, alkohol eller medicin.** Et øjebliks uopmærksomhed under anvendelse af et elektrisk værktøj kan forårsage alvorlig personskade.
- Anvend personligt beskyttelsesudstyr. Bær altid beskyttelsesbriller.** Sikkerhedsudstyr, såsom støvmaske, skridsikre sikkerhedssko, sikkerhedshjelm eller høreværn, brugt når omstændighederne foreskriver det, reducerer omfanget af personskader.
- Undgå utilsigtede start. Sørg for, at der er slukket for kontakten, inden værktøjet tilsluttes en strømkilde og/eller batterienhed, samles op eller bæres.** Når elektrisk værktøj bæres med fingeren på kontakten eller tilsluttes, når kontakten er tændt, giver det anledning til ulykker.
- Fjern eventuelle justerings- eller skruenøgler, før det elektriske værktøj startes.** En skruenøgle eller anden nøgle, der bliver siddende på en roterende del af elektrisk værktøj, kan give anledning til personskade.
- Undlad at række for langt. Hold hele tiden en god fodstilling og balance.** Dette giver bedre kontrol af det elektriske værktøj, når uventede situationer opstår.
- Bær hensigtsmæssig påklædning. Bær ikke løst tøj eller smykker. Hold dit hår, tøj og handsker væk fra bevægelige dele.** Løstsiddende tøj, smykker eller langt hår kan blive fanget i bevægelige dele.
- Hvis der anvendes støvudsugnings- eller støvopsamlingsudstyr, skal dette tilsluttes og anvendes korrekt.** Anvendelse af støvopsamlingsudstyr kan begrænse farer forårsaget af støv.
- Lad ikke erfaringer fra hyppig brug af værktøjer medføre, at du bliver selvtilfreds og ignorerer sikkerhedsprincipperne for værktøjerne.** En skødesløs handling kan forårsage alvorlig skade i en brøkdal af et sekund.

4) Brug og pleje af elektrisk værktøj

- Undlad at bruge magt over for det elektriske værktøj. Brug det værktøj, der er bedst egnet til det arbejde, der skal udføres.** Værktøjet vil klare opgaven bedre og mere sikkert med den ydelse, som det er beregnet til.
- Undlad at benytte værktøjet, hvis kontakten ikke tænder og slukker for det.** Alt elektrisk værktøj, der ikke kan kontrolleres med kontakten, er farligt og skal repareres.

- c) **Træk stikket ud af stikkontakten og/eller batterienheden hvis aftagelig fra det elektriske værktøj, før det elektriske værktøj justeres, dets tilbehør udskiftes, eller det stilles til opbevaring.** Sådanne forebyggende sikkerhedsforanstaltninger mindsker risikoen for, at værktøjet startes utilsigtet.
- d) **Opbevar elektrisk værktøj uden for rækkevidde af børn, og tillad ikke personer, som ikke er bekendt med dette elektriske værktøj eller disse instruktioner, at betjene værktøjet.** El-værktøj er farligt i hænderne på personer, som ikke er instrueret i brugen deraf.
- e) **Vedligehold elektrisk værktøj og tilbehør. Undersøg om bevægelige dele sidder skævt, binder eller er gået itu såvel som andre forhold, der kan påvirke betjeningen af værktøjet. Hvis det elektriske værktøj er beskadiget, skal det repareres før brug.** Mange ulykker er forårsaget af dårligt vedligeholdt værktøj.
- f) **Hold skæreværktøjer skarpe og rene.** Ordentligt vedligeholdt skæreværktøj med skarpe skærekanter har mindre tilbøjelighed til at binde og er lettere at styre.
- g) **Brug elektrisk værktøj, tilbehør, bor, osv. i overensstemmelse med disse instruktioner, idet der tages hensyn til arbejdsforholdene og den opgave, som skal udføres.** Brug af elektrisk værktøj til andre opgaver end dem, det er beregnet til, kan resultere i en farlig situation.
- h) **Hold håndtag og håndtagsflader tørre, rene og fri for olie og smørelse.** Glatte håndtag og gribeblader giver ikke mulighed for sikker håndtering og styring af værktøjet i uventede situationer.

5) Service

- a) **Elektrisk værktøj skal serviceres af en kvalificeret servicetekniker, som udelukkende benytter identiske reservedele.** Derved sikres det, at værktøjets driftssikkerhed opretholdes.

Sikkerhedsinstruktioner for afskæremaskiner

1) Sikkerhedsadvarsler for afskæremaskiner

- a) **Anbring dig selv og omkringstående på afstand af det roterende hjul.** Beskyttelsesskærmen hjælper med til at beskytte operatoren mod hjulfragmenter og utilsigtet kontakt med hjulet.
- b) **Tilbehørets nominelle hastighed skal mindst svare til den maksimale hastighed, der er markeret på elværktøjet.** Tilbehør, der kører hurtigere end dets nominelle hastighed, kan gå itu og flyve væk.
- c) **Hjul må kun benyttes til anbefalede anvendelser. Eksempelvis: slib ikke med siden af afskæringshjulet. Slibeskæringshjul er tilsigtet perifer slibning.** Sidekraft på disse hjul kan ødelægge dem.
- d) **Brug altid ubeskadigede hjulflanger med den rette diameter til dit valgte hjul.** Korrekte hjulflanger støtter hjulet og reducerer dermed muligheden for hjulskade.

- e) **Tilbehørets udvendige diameter og tykkelse skal ligge inden for elværktøjets nominelle kapacitet.** Tilbehør af ukorrekt størrelse skal ikke opbevares eller kontrolleres korrekt.
- f) **Dornstørrelsen på hjul og flanger skal passe i værktøjets spindel.** Hjul og flanger med spændehuller, der ikke passer elværktøjets monterede hardware, vil køre ud af balance, vibrere for meget og kan forårsage mangel på kontrol.
- g) **Anvend ikke beskadigede hjul. Før hver anvendelse inspicér hjulene for revner og slid. Hvis elværktøjet eller hjulet tabes, bør det undersøges for skade, eller der bør monteres et ubeskadiget hjul. Efter undersøgelse og montering af hjulet anbring dig selv og omkringstående på afstand af det roterende hjul og køр elværktøjet ved maksimal tomgangshastighed i et minut. Beskadigede hjul vil normalt gå i stykker under denne testkørsel.**
- h) **Brug personlige værnemidler. Afhængig af brugen bør du anvende ansigtsskærm eller beskyttelsesbriller. Hvis det er nødvendigt, skal du anvende støvmaske, hørebeskyttelse, handsker og et arbejdsforklæde, der kan modstå småt slibemateriale eller arbejdssemnefragmenter. Øjenbeskyttelsen skal kunne stoppe flyvende fremmedlegmer, der opstår som følge af de forskellige betjeningen. Støvmasken eller åndedrætsværnet skal kunne filtrere partikler, der frembringes som følge af din betjening.** Forlænget eksponering for høj, intens støj kan forårsage høreskader.
- i) **Hold omkringstående på sikker afstand af arbejdsområdet. Folk, der befinder sig i arbejdsområdet, skal anvende personligt beskyttelsesudstyr.** Fragmenter af arbejdssemnet eller et ødelagt hjul kan flyve afsted og forårsage skade uden for det umiddelbare arbejdsområde.
- j) **Hold ledningen fri af roterende tilbehør.** Hvis du mister kontrollen, kan ledningen blive skåret eller fastklemt, og din hånd eller arm kan trækkes ind i det roterende hjul.
- k) **Rengør værktøjets lufthuller med jævne mellemrum.** Motorens ventilator kan trække støv ind i kabinettet, og for megen akkumulering af metalstykker kan udgøre en elektrisk fare.
- l) **Betjen ikke elværktøjet nær brændbare materialer. Betjen ikke elværktøjet, mens det er placeret på en brændbar overflade såsom træ.** Gnister kan antænde disse materialer.
- m) **Anvend ikke tilbehør, der kræver kølevæske.** Brug af vand eller anden kølevæske kan resultere i livsfarligt elektrisk stød.

Tilbageslag og relaterede advarsler

Tilbageslag er en pludselig reaktion, som opstår, når et roterende hjul fastklemmes eller blokeres. Fastklemning eller blokering forårsager hurtig standsning af det roterende hjul, som til gengæld forårsager, at den ukontrollerede skæreenhed tvinges opad mod operatøren.

F.eks. hvis et slibehjul er fastklemt eller blokeret af arbejdsemnet, kan kanten af hjulet, der er på vej ind i det spidse punkt, grave sig ind i overfladen på materialet og forårsage, at hjulet arbejder sig ud eller falder ud. Slibehjul kan også gå i stykker under disse forhold.

Et tilbageslag opstår som følge af forkert brug eller ved misbrug af elværktøjet. Det kan undgås ved at følge nedenstående forholdsregler.

- a) **Hold godt fast om elværktøjet, og placer kroppen og armen, så du kan modstå tilbageslagskraften.** Operatøren kan kontrollere opadgående tilbageslagsstyrke, hvis der tages korrekte forholdsregler.
- b) **Placer ikke din krop på linje med det roterende hjul.** Hvis der opstår tilbageslag, driver det skæreenheden opad mod operatøren.
- c) **Fastgør ikke en savkæde, en træskæreklinge, et segmenteret diamanthjul med et perifert mellemrum på over 10 mm eller et savblad med tænder.** Sådanne klinger forårsager ofte tilbageslag og mangel på kontrol.
- d) **Bloker ikke hjulet og tryk ikke for kraftigt. Forsøg ikke at foretage et for dybt snit.** Overbelastning af hjulet øger belastningen og følsomheden for drejning eller binding af hjulet i snittet og muligheden for tilbageslag eller hjulskade.
- e) **Sluk for elværktøjet, og hold skæreenheden stille, indtil hjulet er helt stoppet, hvis hjulet sætter sig fast, eller hvis et snit afbrydes. Forsøg aldrig at fjerne hjulet fra snittet, mens hjulet er i bevægelse, da der ellers kan forekomme et tilbageslag.** Find ud af, hvorfor hjulet har sat sig fast, og træf passende forholdsregler, så det ikke kan ske igen.
- f) **Genstart ikke snittet i arbejdsemnet. Lad hjulet nå fuld hastighed og sæt det derefter forsigtigt ind i snittet.** Hjulet kan eventuelt binde, arbejde sig ud af arbejdsemnet eller forårsage tilbageslag, hvis elværktøjet startes i arbejdsemnet.
- g) **Støt et arbejdsemne af overdreven størrelse for at minimere risikoen for hjulfastklemmelse og tilbageslag. Store arbejdsemner har en tendens til at synke under deres egen vægt.** Arbejdsemnet skal afstøttes på begge sider af hjulet, både i nærheden af skærelinjen og ved arbejdsemnets kant.

Ekstra sikkerhedsadvarsler for rundsave

- Under betjening må savklingen ikke stødes eller behandles uhensigtsmæssigt. Hvis det sker, standses værktøjet, og savklingen efterseres.
- Stå aldrig i savklingens skæreretning, når værktøjet betjenes. Hold andre personer på afstand af arbejdsområdet.
- Vær forsigtig ved behandling af savspåner og det materiale, der skæres i. De kan være skarpe og varme. Lad afskærne emner køle ned før berøring.
- Gnistfanget bliver varmt under betjening. Undgå at berøre eller justere gnistfanget umiddelbart efter brug.
- Sluk for værktøjet og vent til savklingen er standset, før arbejdsemnet flyttes, eller indstillingerne ændres.

- Prøv aldrig at standse savklingen ved at presse på siden af den, efter at udstyret er slukket.
- Brug ikke skærevæske. Væsken kan antændes eller give elektrisk stød.
- Kontroller, at arbejdsemnet er forsvarligt understøttet.
- Anvend kun savklinger anbefalet af producenten. Brug ikke værktøjer til formål, som de ikke er beregnet til; for eksempel anvend ikke rundsavklinger til at skære i træer eller grene.
- Den maksimal tilladte hastighed på savklingen skal altid være lig med eller større end værktøjets ubelastede hastighed som angivet på skiltet.
- Anvend aldrig savklinger, som ikke opfylder de dimensioner, der er angivet under **Tekniske data**.
- Læs skiveproducentens instruktionsvejledning grundigt.
- Sørg for, at slibeskiven er korrekt monteret og fastspændt før brug.
- Lad værktøjet køre ubelastet i en sikret position i mindst 30 sekunder. Hvis der forekommer tydelig vibration, eller hvis der opstår andre fejl, skal værktøjet standses og efterseres for at fastslå årsagen.
- Anvend ikke savklinger til afretning af kanter.
- Må ikke anvendes til savning i beton, mursten, fliser eller keramiske materialer.
- Må ikke anvendes til savning i plastik eller syntetiske materialer.
- Må ikke anvendes til savning i smedjern.
- Sav aldrig i materialer af magnesium.
- Skær ikke i strømførende materialer.
- Dette værktøj skal anvendes i et godt ventileret område. Værktøjet må ikke anvendes i nærheden af brændbare væsker, gasser eller støv. Gnister, varme savspåner eller gnister fra motorbørsterne kan antænde brændbare materialer.
- Hvis der arbejdes under støvede forhold skal ventilationsrillerne rengøres jævnligt. Hvis det skulle blive nødvendigt at rengøre rillerne, brug altid en blød børste, husk først at slå strømmen fra til maskinen.
- Savklingerne skal altid opbevares sikkert og tørt og uden for børns rækkevidde.
- Kontrollér beskadigede dele. Inden yderligere brug af værktøjet bør der foretages en omhyggelig kontrol af en skærm eller en anden del, der er beskadiget, for at afgøre at den fungerer korrekt og kan udføre dens tilsigtede funktion – se efter nivellering af dele i bevægelse, binding af dele i bevægelse, ødelæggelse af dele, montering og eventuelt andre forhold, der kan påvirke dens drift. En skærm eller en anden del, der er beskadiget, skal repareres eller udskiftes korrekt.

Yderligere risici

- Følgende risici er nært forbundet med brugen af disse maskiner:
 - personskade ved berøring af bevægelige dele.
 - personskade forårsaget af driftsforstyrrelse af savklingen.
- Følgende risici forekommer oftest:
 - i driftsområdet
 - inden for rækkevidde af kørende maskindele

- *Selvom relevante sikkerhedsforskrifter overholdes og passende sikkerhedsanordninger bringes i anvendelse, kan der ikke undgås at være yderligere risici. Disse er:*
 - Nedsat hørelse.
 - Risiko for ulykker forårsaget af de udekkeede dele af savklingen.
 - Risiko for personskade, når klingen udskiftes.
 - Risiko for at klemme fingrene, når skærmene åbnes.

Elektrisk sikkerhed

Elmotoren er kun designet til én spænding. Kontrollér altid, at strømforsyningen svarer til spændingen på mærkepladen.



Dit DEWALT-værktøj er dobbeltisoleret i overensstemmelse med EN62841, og derfor er en jordledning ikke påkrævet

Hvis strømledningen er beskadiget, skal den erstattes af en specialfremstillet ledning, der fås gennem DEWALT's serviceorganisation.

Brug af forlængerledning

Hvis en forlængerledning er påkrævet, skal du anvende en godkendt 3-koret forlængerledning, der passer til dette værktøjs effektforbrug (se **Tekniske data**). Den minimale lederstørrelse er 1,5 mm²; den maksimale længde er 30 m.

Ved brug af en kabeltromle skal kablet altid rulles helt ud.

Pakkens indhold

Pakken indeholder:

- 1 Kapsav
- 1 Slibehjul
- 1 Sekskantnøgle
- 1 Brugsvejledning
- *Kontrollér for eventuelle skader på værktøjet, dele og tilbehør, der kan være opstået under transport.*
- *Tag dig tid til at læse denne vejledning grundigt og forstå den før betjening.*

Mærkning på værktøjet

Følgende piktogrammer er vist på værktøjet:



Læs brugsvejledningen før brug.



Bær høreværn.



Brug øjeværn.



Borediameter



Rotationsretning

Datokodeposition (Fig. A)

Datokoden **18**, der også inkluderer produktionsåret, er tryk på huset.

Eksempel:

2024 XX XX

Produktionsår

Beskrivelse (Fig. A)



ADVARSEL: Modificér aldrig elektrisk værktøj eller nogen dele deraf. Det kan medføre materiale- eller personskade.

- | | |
|----------------------|------------------------------|
| 1 Låsestift | 11 Beskyttelsskærm |
| 2 Gnistskærmsskrue | 12 Spindellås |
| 3 Gnistudkaster | 13 Startspærreudløserkontakt |
| 4 Sokkel | 14 Startspærregreb |
| 5 Anslag | 15 Afskærmningsbolte |
| 6 Skruestik | 16 Monteringshuller |
| 7 8 mm sekskantnøgle | 17 Driftshåndtag |
| 8 Drejehåndtag | 18 Datokode |
| 9 Skruestikarm | 19 Bærehåndtag |
| 10 Hjul | |

Tilsigtet Brug

Din D28730 kapsav er beregnet på at skære metalerner i forskellig udformning. Den er kun beregnet til brug med forstærkede bundne slibemidler. Diamant- eller TCT-klinger bør ikke bruges med denne enhed.

MÅ IKKE anvendes under våde forhold eller i nærheden af brændbare væsker eller gasser.

D28730 kapsaven er et professionelt elektrisk værktøj.

LAD IKKE børn komme i kontakt med værktøjet. Overvågning er påkrævet, når uerfarne brugere anvender dette værktøj.

- Dette produkt er ikke beregnet til anvendelse af personer (inklusive børn) med nedsatte fysiske, sensoriske eller mentale handicaps; mangel på erfaringer, viden eller færdigheder, medmindre de er under overvågning af en person, der er ansvarlig for deres sikkerhed. Børn må aldrig efterlades alene med dette produkt.

SAMLING OG JUSTERING



ADVARSEL: For at reducere risikoen for personskade skal du slukke for værktøjet og afbryde det fra strømkilden, inden der foretages justeringer, eller der fjernes/monteres tilbehør eller ekstraudstyr. Sørg for, at udløserkontakten er i OFF-position. Utilstigtet start kan medføre kvæstelser.

Skærekapacitet





Den store åbning i skruestikken og det høje drejepunkt giver skærekapacitet til store emner. Skemaet over skærekapacitet kan bruges til at fastslå maksimumstørrelsen på udskæringer med ny skive.



FORSIGTIG: Det kan være nødvendigt at fastgøre store, runde eller uregelmæssigt formede genstande på anden vis, hvis de ikke kan fastgøres sikkert i skruestikken.



FORSIGTIG: SKÆR IKKE MAGNESIUM, TRÆ, MURSTEN ELLER BETON MED DETTE VÆRKTØJ.

| Arbejdsneform |  |  |  |  |
|-----------------|--|--|--|--|
| 90° Skærevinkel | A = 125 mm | A = 115 mm | 115 mm x 130 mm | 120 mm |
| 45° Skærevinkel | A = 115 mm | A = 98 mm | 95 mm x 105 mm | 105 mm |

BETJENING

Brugsvejledning

⚠ ADVARSEL: Overhold altid sikkerhedsvejledningen og de gældende regler.

⚠ ADVARSEL: For at reducere risikoen for personskade skal du slukke for værktøjet og afbryde det fra strømkilden, inden der foretages justeringer, eller der fjernes/monteres tilbehør eller ekstraudstyr. Sørg for, at udløserkontakten er i OFF-position. Utilsigtet start kan medføre kvæstelser.

Korrekt håndposition (Fig. A)

⚠ ADVARSEL: For at reducere risikoen for personskade skal du **ALTDIG** anvende den rette håndposition som vist.

⚠ ADVARSEL: For at reducere risikoen for alvorlig personskade skal du **ALTDIG** holde godt fast i tilfælde af en pludselig reaktion.

Korrekt håndposition kræver en hånd på betjeningshåndtaget **17**.

Transport (Fig. A)

Slå enheden sammen, så saven kan transporteres. Sæt låsestiften **1** i for at fastlåse armen. Bær altid saven ved hjælp af bærehåndtaget **19**.

Oplåsning (Fig. A)

Værktøjet låses op og hovedet hæves ved at trykke let ned på motorarmen og trække låsestiften **1** ud. Motorarmen svinger derved opad.

Montering (Fig. A)

⚠ FORSIGTIG: Værktøjet skal understøttes af en stabil, plan, skridfri overflade for at forhindre uventet bevægelse under drift.

- Bor huller gennem arbejdsfladen, der flugter med kapsavens bund.
- Indsæt to M10-bolte gennem monteringshullerne **16** i bunden og gennem hullerne i monteringsfladen. Skruernes omtrentlige længde bør være monteringsfladens tykkelse plus 102 mm.

Justering af gnistdeflektor (Fig. A)

⚠ ADVARSEL: Berør ikke gnistdeflektoren under eller øjeblikkeligt efter drift, da den bliver varm og kan forårsage hudforbrænding.

For at lede gnister væk fra de omgivende personer og materialer skal du løsne gnistdeflektorens skrue **2**, justere gnistdeflektoren **3** og derefter stramme skruen igen. Lad ikke ledningssæt komme i kontakt med deflektoren eller gnister, da der kan opstå beskadigelse af ledningssættet.

Startspærreudløserkontakt (Fig. A)

Du tænder for saven ved at skubbe låsegrebet **14** til venstre og derefter trykke på startspærreudløserkontakt **13**. Saven vil køre, mens der trykkes på kontakten. Lad klingens komme op på fuld driftshastighed, før du starter. Tryk på udløserkontakten for at slå saven fra. Hold hænder og materiale fra skiven, indtil den er stoppet helt. Lad klingens stoppe før savhovedet hæves. Der findes ingen bestemmelser om at låse kontakten.

Fastspænding og understøttelse af materiale (Fig. B, C)

- Vinkelstykker kan bedst fastgøres og skæres med begge ender hvilende på basen.
- En afstandsklods **29**, der er en smule mindre end arbejdsområdet **30**, kan bruges til at opnå en bedre udnyttelse af skiven (Fig. B).
- Lange arbejdsstykker skal understøttes af en blok **31**, så de holdes i niveau med basens top (Fig. C). Det afskårne stykke **32** skal kunne falde frit ned, så skiven ikke binder.

Brug af skruestik (Fig. A, D)

Skruestikken har en lynfunktion. For at frigøre skruestikken **6**, når den er spændt hårdt, drejes håndtaget **8** mod uret en eller to gange for at løsne trykket. Løft skruestikken løftearm **9** op. Træk håndtaget så langt ud som ønsket. Skruestikken kan skubbes ind i emnet uden tilspænding. Sænk løftearmen og spænd skruestikken om emnet ved hjælp af håndtaget.

Afskærmningsbetjening (Fig. A, D, E)

⚠ ADVARSEL: Sluk værktøjet, og tag ledning ud af stikkontakten, før du foretager justeringer eller afmonterer eller monterer tilbehør etc. Kontrollér at udløserkontakten er på position OFF.

Afskærmningen **5** kan justeres på to måder: for at ændre den ønskede skærevinkel og for at ændre mellemrummet mellem afskærmningen og skruestikken.

Sådan ændres den ønskede skærevinkel

Brug den medfølgende sekskantede nøgle på 8 mm **7** til at løsne (ikke fjerne) de to afskærmningsbolte **15**. Juster den ønskede vinkelindikatorlinje med sprækkelinjen **28** i bunden **4**. Fastgør begge afskærmningsbolte godt inden brug. For at få mere nøjagtige kvadratiske snit skal du afbryde strømforsyningen, løsne de to afskærmningsbolte og skubbe armen ned, indtil skiven er udvidet ind i bunden. Placer et kvadrat mod hjulet, og juster afskærmningen mod kvadratet. Fastgør begge afskærmningsbolte godt inden brug. Når du laver et geringssnit, kan skruestikken **6** muligvis ikke fastgøres godt, afhængigt af arbejdsområdets tykkelse og geringsvinklen. Andre hjælpemidler (såsom fjeder, stang eller C-klammer) vil være nødvendige for at fastgøre arbejdsområdet til afskærmningen, når der foretages disse snit.

Fjernelse og installation af hjul (Fig. F, G)

⚠ ADVARSEL: For at reducere risikoen for personskade skal du slukke for værktøjet og afbryde det fra strømkilden, inden der foretages justeringer, eller der

fjernes/monteres tilbehør eller ekstraudstyr. Foretag ikke justeringer, mens skiven bevæger sig. Foretag ikke justeringer, mens kapsaven er sluttet til strømforsyningen.

 **ADVARSEL: Bær altid handsker under udskiftning af skiver.**

 **ADVARSEL: Stød ikke skiven, og brug ikke en skive, der er blevet tabt eller stødt. Brug ikke en skåret, deformeret eller beskadiget skive.**

1. Skub spindellåsen **12** ind og roter skiven **10** med hånden, indtil skivelåsearmen kobler sprækken i den indvendige flange **20** til låseskiven. Løsn boltene **21** mod uret i midten af slibeskiven med den medfølgende sekskantede nøgle på 8 mm **7**. Bolt det højre gevind.
2. Fjern boltene **21**, skiven **22**, den udvendige flange **23** og den gamle skive **10**.
3. Sørg for, at flangeoverfladerne er rene og flade. Installer den nye slibeskive ved at udføre ovenstående trin omvendt.
4. Med henblik på sikker drift skal du stramme boltene **21** godt for at sikre slibehjulet **10** fast mellem de indre **20** og ydre flanger **23**. Spænd ikke boltene for meget **21**.

 **ADVARSEL: Rengør arbejdsfladen, som kapsaven hviler på, når der udskiftes med en ny slibeskive. Det er muligt, at skiven kan komme i kontakt med **ELEMENTER ELLER STRUKTUR, DER STRÆKKER SIG OVER** arbejdsfladen (under bunden), når armen er helt sænket.**

Tips til mere nøjagtige udskæringer

- Lad skiven gøre arbejdet. Hvis der bruges for stor kraft, risikerer man, at skiven glider, hvilket reducerer skæreeffektiviteten og/eller får den til at skride, hvilket giver en unøjagtig udskæring.
- Tilret afretterens vinkel.
- Sørg for, at materialet ligger fladt på basen.
- Spænd materialet godt fast for at undgå bevægelse og vibration.

Kontrol og udskiftning af motorkul (Fig. H, I)

SØRG FOR, AT VÆRKTØJETS STIK ER TRUKKET UD, INDEN KULLENE EFTERSEES. Kullene skal jævnligt kontrolleres for slid. For at efterse kul skal du løse de to endehætteskruer **24** og fjerne endehætten **25**. For at fjerne hver kul **26** skal du først frakoble shuntledningsterminalforbindelsen **27**. Skub derefter forsigtigt kulfjederen ud af kulboksen, og fjern kullen. Kullene skal kunne glide frit i kulboksen. Hvis kullene er slidt ned til 8 mm som vist i fig. I, skal de udskiftes.

For at geninstallere hver kul skal du forsigtigt skubbe fjederen ud af kulboksen, indsætte kullen og sætte fjederen på plads, mens du sørger for, at den trykker på fjederen og ikke berører kulboksen. Gentiøslut shuntledningsterminalen, og sæt derefter endehætten og to skrue på plads.

VEDLIGEHOLDELSE

Dit DEWALT-værktøj er beregnet til langvarig brug med minimal vedligeholdelse. Værktøjets fortsatte tilfredsstillende drift afhænger af korrekt vedligeholdelse og rengøring af værktøjet.

 **ADVARSEL: For at reducere risikoen for personskade skal du slukke for værktøjet og afbryde det fra strømkilden, inden der foretages justeringer, eller der fjernes/monteres tilbehør eller ekstraudstyr. Sørg for, at udløserkontakten er i OFF-position. Utilsigtet start kan medføre kvæstelser.**





Smøring

Der er brugt lukkede, smørefri kuglelejer overalt i maskinen. Kuglelejerne leveres fra fabrikken med tilstrækkelig smøring til at holde i hele savens levetid.





Rengøring

 **ADVARSEL: Blæs støv og snavs ud af hovedhuset med tør luft, lige så snart der samler sig snavs i og omkring luftaftrækket. Bær godkendte beskyttelsesbriller og godkendt støvmaske ved udførelse af denne procedure.**

 **ADVARSEL: Brug aldrig opløsningsmidler eller andre kraftige kemikalier til at rengøre værktøjets ikke-metalliske dele. Disse kemikalier kan svække de materialer, der anvendes i disse dele. Brug en klud, der kun er fugtet med vand og mild sæbe. Lad aldrig væske trænge ind i værktøjet, og nedsænk aldrig nogen del af værktøjet i væske.**

Valgfrit tilbehør

 **ADVARSEL: Da andet tilbehør end det, som stilles til rådighed af DEWALT, ikke er afprøvet med dette produkt, kan det være farligt at bruge sådant tilbehør med dette værktøj. For at mindske risikoen for personskade, må dette produkt kun anvendes med tilbehør, som anbefales af DEWALT.**

 **ADVARSEL: Brug ikke et fast slibehjul, der er gået over dens udløbsdato (EXP) som markeret nær midten af hjulet (hvis det foreligger). Udløbne hjul er mere tilbøjelige til at sprænge og forårsage alvorlig skade. Opbevar slibehjul på tørt sted uden ekstreme temperaturer eller fugtighed. Ødelæg udløbne eller beskadigede hjul, så de ikke kan bruges.**

Kontakt forhandleren for yderligere oplysninger om korrekt tilbehør.

Brug kun organisk bundne skiver af høj styrke type 1, der er beregnet til 4400 o/min. eller højere i overensstemmelse med EN12413, sikkerhedskrav til bundne slibeprodukter.

Miljøbeskyttelse



Separate Sammlung. Produkte und Batterien, die mit diesem Symbol gekennzeichnet sind, dürfen nicht im normalen Hausmüll entsorgt werden.

Produkte und Batterien enthalten Materialien, die zurückgewonnen oder recycelt werden können, um den Bedarf an Rohstoffen zu reduzieren. Bitte recyceln Sie elektrische Produkte und Batterien gemäß den lokalen Bestimmungen. Weitere Informationen erhalten Sie unter www.2helpU.com.

KAPPSÄGE

D28730

Herzlichen Glückwunsch!

Sie haben sich für ein Gerät von DEWALT entschieden. Langjährige Erfahrung, sorgfältige Produktentwicklung und Innovation machen DEWALT zu einem zuverlässigen Partner für professionelle Anwender von Elektrowerkzeugen.

Technische Daten

| | | |
|--|-------------------|-----------|
| | | D28730 |
| | | QS |
| Spannung | V_{AC} | 230 |
| Typ | | 1 |
| Leistungseingang | W | 2300 |
| Leerlaufdrehzahl | min^{-1} | 4200 |
| Mindestumfanggeschwindigkeit Trennscheibe | m/s | 80 |
| Scheibendurchmesser | mm | 355 |
| Scheibenbohrung | mm | 25,4 |
| Sxscheibenkörperstärke | mm | 3,0 |
| Gewindegröße der Spindel | | M10 |
| Trennscheibentyp gerade, nicht verjüngt | | |
| Schnittleistung bei 90° | | |
| rund | mm | 125 |
| quadratisch | mm | 115 x 115 |
| rechteckig | mm | 115 x 130 |
| schräg | mm | 120 x 120 |
| Schnittleistung bei einer Neigung von 45° | | |
| rund | mm | 115 |
| quadratisch | mm | 98 x 98 |
| rechteckig | mm | 95 x 105 |
| schräg | mm | 105 x 105 |
| Gewicht | kg | 16 |
| Lärmwerte und/oder Vibrationswerte (Triax-Vektorsumme) gemäß EN62841-3-10. | | |
| L_{pA} (Emissions-Schalldruckpegel) | dB(A) | 97,5 |
| L_{wA} (Schalleistungspegel) | dB(A) | 110,5 |
| K (Unsicherheit für den angegebenen Schallpegel) | dB(A) | 3 |

Der in diesem Informationsblatt angegebene Vibrations- und/oder Lärmwert wurde gemäß einem standardisierten Test laut EN62841 gemessen und kann für einen Vergleich zwischen zwei Geräten verwendet werden. Er kann zu einer vorläufigen Einschätzung der Exposition verwendet werden.

! WARNUNG: Der angegebene Vibrations- und/oder Lärmwert bezieht sich auf die Hauptanwendung des Gerätes. Wenn das Gerät jedoch für andere Anwendungen, mit anderem Zubehör oder schlecht gewartet eingesetzt wird, kann der Vibrations- und/oder Lärmwert

verschieden sein. Dies kann den Expositionsgrad über die Gesamtbetriebszeit erheblich erhöhen.

Eine Schätzung der Vibrations- und/oder Lärmbelastung sollte auch berücksichtigen, wie oft das Gerät ausgeschaltet wird oder über welche Zeit es zwar läuft, aber nicht wirklich in Betrieb ist. Dies kann die Exposition über die Gesamtbetriebszeit erheblich mindern.

Identifizieren Sie zusätzliche Sicherheitsmaßnahmen, um den Bediener vor den Vibrations- und/oder Lärmauswirkungen zu schützen, wie: Pflege des Werkzeugs und Zubehörs, Hände warm halten (wichtig in Bezug auf Vibrationsauswirkungen), Organisation von Arbeitsmustern.

EG-Konformitätserklärung

Maschinenrichtlinie



Kappsäge D28730

DEWALT erklärt hiermit, dass diese unter **Technische Daten** beschriebenen Produkte die folgenden Vorschriften erfüllen: 2006/42/EG, EN 62841-1:2015+A11:2022, EN 62841-3-10:2015+A11:2017+A1:2022+A12:2023.

Diese Produkte erfüllen auch die Anforderungen von Richtlinie 2014/30/EU und 2011/65/EU. Für weitere Informationen wenden Sie sich bitte an DEWALT unter der folgenden Adresse oder schauen Sie auf der Rückseite dieser Betriebsanleitung nach.

Der Unterzeichnete ist verantwortlich für die Zusammenstellung des technischen Dossiers und gibt diese Erklärung im Namen von DEWALT ab.

Markus Rompel
Vizepräsident of Engineering, PTE-Europa
DEWALT, Richard-Klinger-Straße 11
65510 Idstein, Deutschland
07.03.2024



! WARNUNG: Zur Reduzierung der Verletzungsgefahr bitte die Bedienungsanleitung lesen.

Definitionen: Sicherheitsrichtlinien

Im Folgenden wird die Relevanz der einzelnen Warnhinweise erklärt. Bitte lesen Sie das Handbuch und achten Sie auf diese Symbole.



! GEFAHR: Weist auf eine unmittelbar drohende gefährliche Situation hin, die, sofern nicht vermieden, zu tödlichen **oder schweren Verletzungen führt**.

 **WARNUNG:** Weist auf eine möglicherweise gefährliche Situation hin, die, sofern nicht vermieden, zu tödlichen oder **schweren Verletzungen führen kann.**

 **VORSICHT:** Weist auf eine möglicherweise gefährliche Situation hin, die, sofern nicht vermieden, **u. U. zu leichten oder mittelschweren Verletzungen führen kann.**

HINWEIS: Weist auf ein Verhalten hin, das **nichts mit Verletzungen zu tun hat, aber, wenn es nicht vermieden wird, zu Sachschäden führen kann.**

 Weist auf ein Stromschlagrisiko hin.

 Weist auf eine Brandgefahr hin.

Allgemeine Sicherheitswarnhinweise für Elektrowerkzeuge

 **WARNUNG:** Beachten Sie alle Sicherheitshinweise, Anweisungen, Darstellungen und Daten, die Sie mit dem Gerät erhalten. Wenn Sie die folgenden Anweisungen nicht beachten, kann es zu elektrischem Schlag, Feuer und/oder schweren Verletzungen kommen.

BEWAHREN SIE ALLE WARNHINWEISE UND ALLE ANWEISUNGEN AUF

Der Begriff „Elektrowerkzeug“ in den Warnhinweisen bezieht sich auf Ihr netzbetriebenes Elektrowerkzeug (mit Kabel) oder auf Ihr akkubetriebenes (kabelloses) Elektrowerkzeug.

1) Sicherheit im Arbeitsbereich

- Halten Sie den Arbeitsbereich sauber und gut ausgeleuchtet.** Unaufgeräumte oder dunkle Bereiche begünstigen Unfälle.
- Verwenden Sie die Geräte nicht in Umgebungen, in denen Explosionsgefahr z. B. aufgrund von brennbaren Flüssigkeiten, Gasen oder Staub besteht.** Elektrowerkzeuge erzeugen Funken, die den Staub oder die Dämpfe entzünden können.
- Halten Sie Kinder und andere Personen während der Benutzung eines Geräts fern.** Ablenkung kann dazu führen, dass Sie die Kontrolle über das Gerät verlieren.

2) Elektrische Sicherheit

- Der Netzstecker des Geräts muss in die Steckdose passen. Ändern Sie niemals den Stecker in irgendeiner Form. Verwenden Sie keinerlei Adapterstecker an geerdeten Elektrogeräten.** Unveränderte Stecker und passende Steckdosen mindern die Gefahr eines elektrischen Schlages.
- Vermeiden Sie Körperkontakt mit geerdeten Oberflächen von Rohren, Heizungen, Herden und Kühlschränken.** Es besteht eine erhöhte Gefahr für einen elektrischen Schlag, wenn Ihr Körper geerdet ist.
- Halten Sie Geräte von Regen und Feuchtigkeit fern.** Wenn Wasser in das Elektrogerät eindringt, erhöht sich die Gefahr eines elektrischen Schlages.
- Verwenden Sie das Kabel ordnungsgemäß. Verwenden Sie niemals das Kabel, um das**

Elektrogerät zu tragen oder durch Ziehen vom Netz zu trennen. Halten Sie das Kabel fern von Hitze, Öl, scharfen Kanten oder beweglichen Teilen. Beschädigte oder verhedderte Kabel erhöhen die Gefahr eines elektrischen Schlages.

- Verwenden Sie nur für den Außenbereich zugelassene Verlängerungskabel, wenn Sie mit dem Gerät im Freien arbeiten.** Die Verwendung von für den Außeneinsatz geeigneten Kabeln mindert die Gefahr eines elektrischen Schlages.
- Wenn das Gerät in einer feuchten Umgebung verwendet werden muss, schließen Sie es unbedingt an eine Steckdose mit Fehlerstromschutzschalter (RCD).** Der Einsatz eines Fehlerstromschutzschalters mindert die Gefahr eines elektrischen Schlages.

3) Persönliche Sicherheit

- Verwenden Sie das Gerät aufmerksam und vernünftig. Benutzen Sie kein Elektrowerkzeug, wenn Sie müde sind oder unter dem Einfluss von Drogen, Alkohol oder Medikamenten stehen.** Ein Moment der Unachtsamkeit beim Betrieb eines Elektrogerätes kann zu schweren Verletzungen führen.
- Tragen Sie persönliche Schutzausrüstung. Tragen Sie immer einen Augenschutz.** Das Tragen persönlicher Schutzausrüstung, wie Staubmaske, rutschfeste Sicherheitsschuhe, Schutzhelm oder Gehörschutz, je nach Art und Einsatz des Elektrowerkzeuges, verringert das Risiko von Verletzungen.
- Vermeiden Sie eine unbeabsichtigte Inbetriebnahme. Vergewissern Sie sich, dass der Schalter in der AUS-Position ist, bevor Sie das Gerät an die Stromversorgung und/oder an den Akku anschließen und wenn Sie das Gerät aufnehmen oder tragen.** Wenn Sie beim Tragen des Elektrowerkzeuges den Finger am Schalter haben oder das Gerät eingeschaltet an die Stromversorgung anschließen, kann dies zu Unfällen führen.
- Entfernen Sie alle Einstellschlüssel oder Werkzeuge, bevor Sie das Elektrogerät einschalten.** Werkzeuge oder Schlüssel, die an rotierenden Teilen des Elektrogerätes angebracht sind, können zu Verletzungen führen.
- Vermeiden Sie eine anormale Körperhaltung. Sorgen Sie für einen sicheren Stand und halten Sie jederzeit das Gleichgewicht.** Dadurch können Sie das Elektrowerkzeug in unerwarteten Situationen besser kontrollieren.
- Tragen Sie geeignete Kleidung. Tragen Sie keine weite Kleidung und keinen Schmuck. Halten Sie Ihre Haare, Kleidung und Handschuhe von beweglichen Teilen fern.** Lose sitzende Kleidung, Schmuck oder lange Haare können sich in den beweglichen Teilen verfangen.
- Falls Staubabsaug- und -fangvorrichtungen vorhanden sind, vergewissern Sie sich, dass diese angeschlossen sind und richtig verwendet werden.** Der Einsatz von Staubsammlern kann staubbedingte Gefahren mindern.

- h) **Vermeiden Sie, durch die häufige Nutzung des Werkzeugs in einen Trott zu verfallen und Prinzipien für die Werkzeugsicherheit zu ignorieren.** Eine unachtsame Aktion kann im Bruchteil einer Sekunde zu schweren Verletzungen führen.

4) Gebrauch und Pflege von Elektrowerkzeugen

- a) **Überlasten Sie das Gerät nicht. Verwenden Sie das für Ihre Arbeit passende Elektrogerät.** Das richtige Gerät wird die Aufgabe besser und sicherer erledigen, wenn es bestimmungsgemäß verwendet wird.
- b) **Verwenden Sie das Gerät nicht, wenn der Ein-/Ausschalter nicht funktioniert.** Ein Elektrowerkzeug, das sich nicht mehr ein- oder ausschalten lässt, ist gefährlich und muss repariert werden.
- c) **Trennen Sie den Stecker vom Netz und/ oder die Akkus (sofern abnehmbar) vom Elektrowerkzeug, bevor Sie Einstellungen am Gerät vornehmen, Zubehör wechseln oder es aufbewahren.** Diese Vorbeugemaßnahmen mindern die Gefahr, dass das Elektrogerät unbeabsichtigt startet.
- d) **Bewahren Sie unbenutzte Geräte außerhalb der Reichweite von Kindern auf. Lassen Sie Geräte nicht von Personen benutzen, die damit nicht vertraut sind oder diese Anweisungen nicht gelesen haben.** Elektrogeräte sind in den Händen nicht geschulter Personen gefährlich.
- e) **Pflegen Sie Elektrowerkzeuge und Zubehör. Prüfen Sie, ob bewegliche Teile verzogen oder ausgeschlagen, ob Teile gebrochen oder in einem Zustand sind, der den Betrieb des Elektrogerätes beeinträchtigen kann. Bei Beschädigungen lassen Sie das Elektrogerät reparieren, bevor Sie es verwenden.** Viele Unfälle entstehen wegen mangelnder Wartung der Elektrogeräte.
- f) **Halten Sie Schneidwerkzeuge scharf und sauber.** Richtig gewartete Schneidwerkzeuge mit scharfen Klingen blockieren seltener und sind leichter unter Kontrolle zu halten.
- g) **Verwenden Sie Elektrogeräte, Zubehör und Einsätze (Bits) usw. gemäß diesen Anweisungen und unter Berücksichtigung der Arbeitsbedingungen und der Aufgabe.** Wenn Sie das Elektrogerät für Aufgaben verwenden, die nicht bestimmungsgemäß sind, kann dies zu gefährlichen Situationen führen.
- h) **Halten Sie die Griffe trocken, sauber und frei von Öl und Fett.** Rutschige Griffe und Oberflächen unterbinden die sichere Bedienbarkeit und Kontrolle über das Werkzeug in unerwarteten Situationen.

5) Service

- a) **Lassen Sie das Gerät nur von qualifiziertem Fachpersonal und nur mit Originalersatzteilen reparieren.** Damit wird sichergestellt, dass die Sicherheit des Gerätes erhalten bleibt.

Sicherheitsanweisungen für Trennschleifmaschinen

1) Trennschleifmaschine Sicherheitswarnungen

- a) **Halten Sie sich und umstehende Personen von der Trennscheibe fern.** Die Schutzhaube soll die Bedienperson vor Bruchstücken und zufälligem Kontakt mit der Scheibe schützen.
- b) **Die zulässige Drehzahl des Einsatzwerkzeugs muss mindestens so hoch sein wie die auf dem Elektrowerkzeug angegebene Höchstdrehzahl.** Zubehör, das sich schneller als zulässig dreht, kann zerbrechen und umherfliegen.
- c) **Die Scheiben dürfen nur für die empfohlenen Anwendungen eingesetzt werden. Z. B.: Schleifen Sie nie mit der Seitenfläche einer Trennscheibe. Trennscheiben sind zum Materialabtrag mit der Kante der Scheibe bestimmt.** Seitliche Krafteinwirkung auf diese Schleifkörper kann sie zerbrechen.
- d) **Verwenden Sie stets unbeschädigte Scheibenflansche mit dem richtigen Durchmesser für die gewählte Scheibe.** Geeignete Flansche stützen die Schleifscheibe und verringern so die Gefahr eines Schleifscheibenbruchs.
- e) **Der Außendurchmesser und die Dicke des Einsatzwerkzeugs müssen den Maßangaben Ihres Elektrowerkzeugs entsprechen.** Falsch bemessene Einsatzwerkzeuge können nicht ausreichend abgeschirmt oder kontrolliert werden.
- f) **Die Aufnahmegröße der Scheiben und Flansche muss exakt auf die Spindel des Elektrowerkzeugs passen.** Scheiben und Flansche, die nicht genau auf die Aufnahmevorrichtung des Elektrowerkzeugs passen, drehen sich ungleichmäßig, vibrieren sehr stark und können zum Verlust der Kontrolle führen.
- g) **Verwenden Sie keine beschädigten Scheiben. Überprüfen Sie diese vor jedem Gebrauch, ob sie angeschlagen, gerissen oder anderweitig beschädigt sind. Wenn das Elektrowerkzeug oder die Scheibe herunterfällt, überprüfen Sie, ob es beschädigt ist, oder verwenden Sie eine unbeschädigte Scheibe. Wenn Sie die Trennscheibe kontrolliert und eingesetzt haben, halten Sie und in der Nähe befindliche Personen sich außerhalb der Ebene der rotierenden Trennscheibe und lassen Sie das Gerät eine Minute lang mit Höchstdrehzahl laufen.** Beschädigte Trennscheiben brechen meist in dieser Testzeit.
- h) **Verwenden Sie eine geeignete Schutzausrüstung. Verwenden Sie je nach Anwendung Vollgesichtsschutz, Augenschutz oder Schutzbrille. Soweit angemessen, tragen Sie Staubmaske, Gehörschutz, Schutzhandschuhe oder Spezialschürze, die kleine Schleif- und Materialpartikel von Ihnen fernhält. Die Augen sollen vor herumfliegenden Fremdkörpern geschützt werden, die bei verschiedenen Anwendungen entstehen. Staub- oder Atemschutzmaske müssen**

den bei der Anwendung entstehenden Staub filtern.

Wenn Sie lange lautem Lärm ausgesetzt sind, können Sie einen Hörverlust erleiden.

- i) **Halten Sie andere Personen vom Arbeitsbereich fern. Jeder, der den Arbeitsbereich betritt, muss persönliche Schutzausrüstung tragen.** Bruchstücke des Werkstücks oder gebrochener Trennscheiben können wegfiegen und Verletzungen auch außerhalb des direkten Arbeitsbereichs verursachen.
- j) **Achten Sie darauf, dass das Kabel nicht von sich drehendem Zubehör erfasst werden kann.** Wenn Sie die Kontrolle über das Gerät verlieren, kann das Netzkabel durchtrennt oder erfasst werden und Ihre Hand oder Ihr Arm in die sich drehende Trennscheibe geraten.
- k) **Reinigen Sie regelmäßig die Lüftungsschlitze Ihres Elektrowerkzeugs.** Das Motorgebläse zieht Staub in das Gehäuse, und eine starke Ansammlung von Metallstaub kann elektrische Gefahren verursachen.
- l) **Betreiben Sie das Gerät nicht in der Umgebung von brennbaren Materialien. Bedienen Sie das Elektrowerkzeug nicht, wenn es auf einer brennbaren Fläche wie z. B. Holz steht.** Funken können diese Materialien entzünden.
- m) **Verwenden Sie kein Zubehör, für das flüssiges Kühlmittel erforderlich ist.** Die Verwendung von Wasser oder anderen flüssigen Kühlmitteln kann zu einem elektrischen Schlag führen.

Rückschlag und verbundene Warnhinweise

Ein Rückschlag ist eine plötzliche Reaktion auf eine fest klemmende oder verhakte Drehscheibe. Verhaken oder Blockieren führt zu einem abrupten Stopp der rotierenden Scheibe. Dadurch wird die Schneideinheit unkontrolliert nach oben in Richtung des Bedieners geschleudert.

Wenn z. B. eine Schleifscheibe im Werkstück hakt oder blockiert, kann sich die Kante der Scheibe, die in den Quetschpunkt eintaucht, verfangen und dadurch die Scheibe ausbrechen oder einen Rückschlag verursachen. Hierbei können Schleifscheiben auch brechen.

Ein Rückschlag ist die Folge eines falschen oder fehlerhaften Gebrauchs des Elektrowerkzeugs. Er kann durch geeignete Vorsichtsmaßnahmen, wie nachfolgend beschrieben, verhindert werden.

- a) **Halten Sie das Gerät stets fest im Griff, und nehmen Sie eine Körper- und Armhaltung ein, in der Sie Rückschläge auffangen können.** Der Bediener kann die Rückschlag- und Reaktionskräfte durch geeignete Vorsichtsmaßnahmen kontrollieren.
- b) **Meiden Sie den Bereich vor der rotierenden Scheibe.** Wenn ein Rückschlag eintritt, wird die Schneideinheit nach oben in Richtung des Bedieners geschleudert.
- c) **Verwenden Sie keine Sägekette, Holzsägeblätter, segmentierte Diamantscheiben mit einem peripheren Spaltmaß größer als 10 mm oder gezähnte Sägeblätter.** Solche Einsatzwerkzeuge verursachen häufig einen Rückschlag oder den Verlust der Kontrolle über das Elektrowerkzeug.

- d) **Hemmen Sie die Scheibe nicht und wenden Sie keinen übermäßigen Druck an. Führen Sie keine übermäßig tiefen Schnitte aus.** Eine Überlastung der Trennscheibe erhöht deren Beanspruchung und die Anfälligkeit zum Verkanten oder Blockieren und damit die Möglichkeit eines Rückschlags oder Schleifkörperbruchs.
- e) **Falls die Scheibe verklemmt oder Sie die Arbeit unterbrechen, schalten Sie das Elektrowerkzeug aus und halten es ruhig, bis die Scheibe zum Stillstand gekommen ist. Versuchen Sie nie, die noch laufende Trennscheibe aus dem Schnitt zu ziehen; sonst kann ein Rückschlag erfolgen.** Ermitteln und beheben Sie die Ursache für das Verklemmen.
- f) **Starten Sie den Arbeitsvorgang nicht im Werkstück. Lassen Sie die Trennscheibe erst ihre volle Drehzahl erreichen, bevor Sie den Schnitt vorsichtig fortsetzen.** Anderenfalls kann die Scheibe verhaken, aus dem Werkstück springen oder einen Rückschlag verursachen.
- g) **Stützen Sie übergroße Werkstücke ab, um das Risiko eines Rückschlags durch eine eingeklemmte Trennscheibe zu vermindern. Große Werkstücke können sich unter ihrem eigenen Gewicht durchbiegen.** Das Werkstück muss auf beiden Seiten der Scheibe abgestützt werden, und zwar sowohl in der Nähe des Trennschnitts als auch an der Kante.

Zusätzliche Sicherheitshinweise für Kappsägen

- Während des Betriebs ein Abspringen der Trennscheibes oder grobe Behandlung des Werkzeugs vermeiden. Stoppen Sie in diesem Fall das Werkzeug und inspizieren Sie die Trennscheibe.
- Betreiben Sie das Werkzeug nicht, wenn Sie direkt hinter der Trennscheibe stehen. Halten Sie andere Personen vom Arbeitsbereich fern.
- Achten Sie auf Späne und das zu schneidende Material. Sie können scharf und heiß sein. Lassen Sie abgeschnittene Teile vor der Handhabung zuerst abkühlen.
- Während des Gebrauchs erhitzt sich der Funkenschutz. Aus diesem Grund sollten Sie den Funkenschutz nicht unmittelbar nach dem Betrieb des Trennschleifers berühren oder justieren.
- Schalten Sie das Werkzeug aus und warten Sie, bis die Trennscheibe zum Stillstand kommt, bevor Sie das Werkstück bewegen oder die Einstellungen ändern.
- Nach dem Ausschalten des Trennschleifers darf die Trennscheibe niemals durch seitliches Gegendrücken abgebremst werden.
- Verwenden Sie keine Schneidflüssigkeiten. Diese könnten sich entzünden oder einen Stromschlag verursachen.
- Überprüfen Sie, ob das Werkstück ausreichend abgestützt ist.
- Verwenden Sie ausschließlich die vom Hersteller empfohlenen Trennscheiben. Verwenden Sie Werkzeuge nicht für Zwecke, für die sie nicht bestimmt sind; verwenden Sie z.B. keine Kreissäge zum Sägen von Holzästen oder -stämmen.

- Die zulässige Drehzahlgeschwindigkeit der Trennscheibe muss immer größer oder gleich der auf dem Typenschild aufgeführten Leerlaufdrehzahl sein.
- Verwenden Sie keine Trennscheibe, die nicht den in den **Technische daten** aufgeführten Abmessungen entsprechen.
- Lesen Sie die Betriebsanweisungen des Schleifscheibenherstellers.
- Stellen Sie vor Inbetriebnahme den richtigen und festen Sitz der Trennscheibe sicher.
- Lassen Sie das Werkzeug in einer sicheren Position mindestens 30 Sekunden lang im Leerlauf laufen. Wenn eine beträchtliche Vibration oder ein anderer Defekt vorliegt, das Werkzeug stoppen und die Ursache feststellen.
- Verwenden Sie die Trennscheibe nicht zum Seitenschleifen.
- Keinen Beton, Backstein, Fliesen oder keramische Werkstoffe schneiden.
- Kein Holz, Kunststoff oder synthetische Werkstoffe schneiden.
- Kein Gusseisen schneiden.
- Niemals Magnesiumwerkstoffe schneiden.
- Keine stromführenden Materialien schneiden.
- Verwenden Sie dieses Werkzeug in einem gut belüfteten Bereich. Betreiben Sie das Werkzeug nicht in der Nähe von brennbaren Flüssigkeiten, Gasen oder Staub. Funken, heiße Späne oder Funkenbildung an den Motorbürsten können brennbares Material entzünden.
- Reinigen Sie die Lüftungsschlitze bei Arbeiten mit hohem Staubaufkommen regelmäßig. Wenn es nötig werden sollte, die Schlitze zu reinigen, verwenden Sie dazu immer eine weiche Bürste; denken Sie daran, die Maschine vorher von der Stromversorgung zu trennen.
- Bewahren Sie die Trennscheibe immer an einem trockenen Ort unter Verschluss außerhalb der Reichweite von Kindern auf
- Prüfen Sie beschädigte Teile. Vor der weiteren Nutzung eines beschädigten Werkzeugs, Schutzvorrichtung oder anderen Teils müssen Sie diese Teile sorgfältig prüfen, um sicherzustellen, dass diese korrekt funktionieren und die vorgesehene Funktion erfüllen — überprüfen Sie die Ausrichtung beweglicher Teile, eventuelle Blockaden beweglicher Teile, mögliche Defekte, die Montage und alle sonstigen Zustände, die den Betrieb beeinträchtigen können. Eine beschädigte Schutzvorrichtung oder ein anderes beschädigtes Teil muss ordnungsgemäß repariert oder ersetzt werden.

Typische Gefahren

- Die folgenden Gefahren sind für diese Art von Maschinen typisch:
 - Verletzungen aufgrund einer Berührung der beweglichen Teile
 - Verletzungen aufgrund einer Störung der Trennscheibe
- Diese Gefahren sind am höchsten:
 - innerhalb des Arbeitsbereichs
 - innerhalb des Bewegungsbereichs der Maschinenteile

- Trotz Befolgung aller relevanten Sicherheitsbestimmungen und Anwendung von Schutzvorrichtungen sind die folgenden typischen Gefahren unvermeidbar:
 - Schädigung des Gehörs
 - Unfallgefahr durch die nicht abgedeckten Teile des Trennscheibe
 - Verletzungsgefahr beim Wechseln der Trennscheibe
 - Quetschgefahr für Finger beim Öffnen der Schutzvorrichtungen.

Elektrische Sicherheit

Der Elektromotor wurde für eine einzige Spannung konstruiert. Überprüfen Sie immer, dass die Stromversorgung der Spannung auf dem Typenschild entspricht.



Ihr DEWALT-Gerät ist gemäß EN62841 doppelt isoliert. Es muss deshalb nicht geerdet werden.

Wenn das Stromversorgungskabel beschädigt ist, muss es durch ein speziell ausgestattetes Kabel ersetzt werden, dass bei der DEWALT Kundendienstorganisation erhältlich ist.

CH Bei Ersatz des Netzkabels achten Sie auf Verwendung des Schweizer Netzsteckers.

Typ 11 für Klasse II (Doppelisolierung) – Geräte
Typ 12 für Klasse I (Schutzleiter) – Geräte

CH Ortsveränderliche Geräte, die im Freien verwendet werden, müssen über einen Fehlerstromschutzschalter angeschlossen werden.

Verwendung eines Verlängerungskabels

Verwenden Sie ein zugelassenes 3-adriges Verlängerungskabel, das für die Leistungsaufnahme dieses Elektrowerkzeugs geeignet ist (siehe **Technische Daten**). Der Mindestquerschnitt der Leitungen beträgt 1,5 mm² und die Höchstlänge beträgt 30 m.

Wenn Sie eine Kabeltrommel verwenden, wickeln Sie das Kabel vollständig ab.

Packungsinhalt

Die Packung enthält:

- 1 Trennschleifer
- 1 Trennscheibe
- 1 Sechskantschlüssel
- 1 Betriebsanleitung

- Prüfen Sie das Gerät, die Teile oder Zubehörteile auf Beschädigungen, die beim Transport entstanden sein könnten.
- Nehmen Sie sich Zeit, die Betriebsanleitung vor Inbetriebnahme sorgfältig zu lesen.

Bildzeichen am Werkzeug

Die folgenden Bildzeichen sind am Gerät sichtbar angebracht:



Vor der Verwendung die Betriebsanleitung lesen.



Tragen Sie Gehörschutz.



Tragen Sie Augenschutz.



Scheibendurchmesser



Drehrichtung

Lage des Datumscodes (Abb. [Fig.] A)

Der Datumcode **18**, der auch das Herstelljahr enthält, ist in das Gehäuse geprägt.

Beispiel:

2024 XX XX

Herstelljahr

Beschreibung (Abb. A)

! WARNUNG: Nehmen Sie niemals Änderungen am Elektrowerkzeug oder seinen Teilen vor. Dies könnte zu Schäden oder Verletzungen führen.

- | | |
|---------------------------|------------------------------------|
| 1 Arretierstift | 11 Schutzhaube |
| 2 Funkendeflektorschraube | 12 Spindelverriegelung |
| 3 Funkenschutzblech | 13 Auslöseschalter der Arretierung |
| 4 Rahmen | 14 Sicherungshebel |
| 5 Anschlag | 15 Anschlagsschrauben |
| 6 Klemmvorrichtung | 16 Montagebohrungen |
| 7 8 mm Inbusschlüssel. | 17 Bediengriff |
| 8 Kurbel | 18 Datumcode |
| 9 Klemmhebel | 19 Transportgriff |
| 10 Laufrolle | |

Bestimmungsgemäße Verwendung

Ihre D28730 Trennschleifer wurde zum Sägen von Stahlwerkstoffen unterschiedlicher Formen entwickelt. Dieser ist nur zur Nutzung mit verstärkten, gebundenen Schleifmitteln konzipiert. Diamant- oder TCT-Scheiben dürfen nicht mit diesem Gerät verwendet werden.

NICHT VERWENDEN in nasser Umgebung oder in der Nähe von entflammaren Flüssigkeiten oder Gasen.

Der D28730 Trennschleifer ist ein Elektrowerkzeug für den professionellen Gebrauch.

LASSEN SIE NICHT ZU, dass Kinder in Kontakt mit dem Gerät kommen. Wenn unerfahrene Personen dieses Gerät verwenden, sind diese zu beaufsichtigen.

- Dieses Gerät darf nicht von Personen (einschließlich Kindern) mit eingeschränkten physischen, sensorischen oder mentalen Fähigkeiten oder ohne ausreichende Erfahrung oder Kenntnisse verwendet werden, außer wenn diese Personen von einer Person, die für ihre Sicherheit verantwortlich ist, bei der Verwendung des Geräts beaufsichtigt werden. Lassen Sie nicht zu, dass Kinder mit diesem Produkt allein gelassen werden.

ZUSAMMENBAU UND EINSTELLUNGEN

! WARNUNG: Um die Gefahr schwerer Verletzungen zu mindern, schalten Sie das Gerät aus und trennen Sie es vom Netz, bevor Sie Einstellungen vornehmen oder Anbaugeräte oder Zubehör anbringen oder entfernen. Überprüfen Sie, dass der Auslöseschalter in der AUS-Stellung ist. Ein unbeabsichtigtes Starten kann zu Verletzungen führen.

Schnittkapazität

Die weite Öffnung des Schraubstocks und der hohe Drehpunkt bieten Schnittkapazität für eine Vielzahl großer Teile. Die maximale Gesamtgröße der mit einer neuen Trennscheibe durchführbaren Schnitte sind in der Tabelle für Trennscheiben aufgeführt.

! VORSICHT: Für bestimmte große, runde oder ungleichmäßig geformte Objekte sind ggf. zusätzliche Haltevorrichtungen erforderlich, um diese sicher im Schraubstock einzuspannen.

! VORSICHT: SÄGEN SIE MIT DIESEM WERKZEUG KEINE WERKSTÜCKE AUS MAGNESIUM, HOLZ, ZIEGEL ODER BETON.

| Werkstückform | | | | |
|-------------------|------------|------------|-----------------|--------|
| 90°-Schnittwinkel | A = 125 mm | A = 115 mm | 115 mm x 130 mm | 120 mm |
| 45°-Schnittwinkel | A = 115 mm | A = 98 mm | 95 mm x 105 mm | 105 mm |

BETRIEB

Betriebsanweisungen

- ! WARNUNG:** Beachten Sie immer die Sicherheitsanweisungen und die geltenden Vorschriften.
- ! WARNUNG:** Um die Gefahr schwerer Verletzungen zu mindern, schalten Sie das Gerät aus und trennen Sie es vom Netz, bevor Sie Einstellungen vornehmen oder Anbaugeräte oder Zubehör anbringen oder entfernen. Überprüfen Sie, dass der Auslöseschalter in der AUS-Stellung ist. Ein unbeabsichtigtes Starten kann zu Verletzungen führen.

Richtige Haltung der Hände (Abb. A)

- ! WARNUNG:** Um die Gefahr schwerer Verletzungen zu mindern, beachten Sie **IMMER** die richtige Haltung der Hände, wie dargestellt.
- ! WARNUNG:** Um die Gefahr schwerer Verletzungen zu mindern, halten Sie das Gerät **IMMER** sicher fest und seien Sie auf eine plötzliche Reaktion gefasst.

Bei der korrekten Handposition liegt eine Hand auf dem Bediengriff **17**.

Transport (Abb. A)

Zum Transport des Trennschleifers klappen Sie die Einheit nach unten. Drücken Sie den Verriegelungsbolzen ❶ hinein, um den Arm nach unten zu arretieren. Tragen Sie die Säge stets am Tragegriff ❶.

Entriegeln (Abb. A)

Zum Entriegeln des Werkzeugs und zum Anheben des Trennkopfes drücken Sie leicht auf den Motorarm und ziehen dann den Verriegelungsbolzen ❶ heraus. Daraufhin klappt der Motorarm nach oben.

Montage (Abb. A)



VORSICHT: Das Werkzeug muss auf einer stabilen, ebenen und rutschfesten Oberfläche abgestützt werden, um unerwartete Bewegungen während des Betriebs zu vermeiden.

1. Bohren Sie Löcher durch die Arbeitsfläche, die an der Basis der Kappsäge ausgerichtet sind.
2. Setzen Sie zwei M10-Schrauben durch die Befestigungslöcher ❶ in der Basis und durch die Löcher in der Montagefläche ein. Die ungefähre Länge der Schrauben sollte der Dicke der Montagefläche plus 102 mm entsprechen.

Einstellung des Funkenabweisers (Abb. A)



WARNUNG: Berühren Sie den Funkenabweiser nicht während des Betriebs oder direkt danach, da er heiß wird und es sonst zu Hautverbrennungen kommen kann.

Um Funken von Personen und Materialien in der Umgebung abzulenken, lockern Sie die Schraube des Funkenabweisers ❷, stellen Sie den Funkenabweiser ❸ richtig ein und ziehen Sie die Schraube dann wieder fest. Das Kabel darf nicht mit Deflektoren oder Funken in Berührung kommen, da dies zu Schäden am Kabel führen kann.

Auslöseschalter der Arretierung (Abb. A)

Um die Säge einzuschalten, drücken Sie den Arretierhebel ❶ nach links; drücken Sie dann auf den Auslöseschalter der Verriegelung ❷. Die Säge ist in Betrieb, solange der Schalter gedrückt wird. Lassen Sie das Sägeblatt die volle Betriebsdrehzahl erreichen, bevor Sie mit den Schnitten beginnen. Zum Ausschalten der Säge lassen Sie den Schalter los. Halten Sie Hände und Material von der Trennscheibe fern, bis diese zum Stillstand gekommen ist. Lassen Sie das Sägeblatt zum Stillstand kommen, bevor Sie den Sägekopf anheben. Es ist nicht vorgesehen, den Schalter im eingeschalteten Zustand zu arretieren.

Festklemmen und Abstützen des Materials (Abb. B, C)

- Beim Einspannen und Trennen von Gehungen sollten beide Beine fest auf dem Unterbau stehen.
- Zur besseren Auslastung der Trennscheibe kann ein Abstandhalter ❷, der etwas schmaler ist als das Werkstück ❸, verwendet werden (Abb. B).

- Lange Werkstücke müssen mit einem Block ❹ abgestützt werden, damit sie mit der OK des Unterbaus bündig abschließen (Abb. C). Um ein Festfressen des Blatts zu verhindern, sollte das abgeschnittene Ende ❺ unbehindert herunterfallen können.

Bedienung des Schraubstocks (Abb. A, D)

Der Schraubstock ist mit einer Schnellauhfunktion versehen. Zum Lösen einer fest eingespannten Schraubstocks ❶ die Kurbel ❷ ein- bis zweimal nach links drehen, um die Spannkraft wegzunehmen. Heben Sie den Schraubstockhebel ❸ an. Ziehen Sie dann die Kurbelbaugruppe so weit wie gewünscht heraus. Der Schraubstock kann auch ohne Drehen der Handkurbel direkt in das Werkstück geschoben werden. Den Schraubstockhebel nach unten stellen und dann den Schraubstock mithilfe der Handkurbel auf das Werkstück spannen.

Verwendung des Anschlags (Abb. A, D, E)



WARNUNG: Schalten Sie das Gerät aus und ziehen Sie den Netzstecker, bevor Sie Einstellungen vornehmen oder Zubehörteile und Aufsätze entfernen bzw. anbringen. Stellen Sie sicher, dass sich der Auslöseschalter in der OFF-Position befindet.

Der Anschlag ❶ kann auf zwei Arten eingestellt werden: zum Ändern des gewünschten Schnittwinkels und zum Ändern des Abstands zwischen Anschlag und Schraubstock.

Ändern des gewünschten Schnittwinkels

Lockern Sie mit dem mitgelieferten 8 mm-Innensechskantschlüssel ❷ die beiden Anschlagsschrauben ❸ (nicht vollständig entfernen). Richten Sie die gewünschte Winkelmarkierungslinie an der Schlitzlinie ❹ in der Basis ❺ aus. Ziehen Sie beide Anschlagsschrauben vor dem Gebrauch des Geräts fest an. Für genauere quadratische Schnitte trennen Sie die Stromversorgung, lösen die zwei Anschlagsschrauben und drücken den Arm nach unten, bis die Trennscheibe bis in die Basis reicht. Setzen Sie ein Winkelmaß gegen die Schleifscheibe und justieren Sie den Anschlag gegen das Winkelmaß. Ziehen Sie beide Anschlagsschrauben vor dem Gebrauch des Geräts fest an. Je nach Werkstückdicke und Gehrungswinkel klemmt der Schraubstock ❶ bei Gehrungsschnitten das Werkstück möglicherweise nicht sicher fest. Weitere Hilfsmittel (wie Feder-, Stangen- oder C-Klammern) sind erforderlich, um das Werkstück beim Sägen am Anschlag zu befestigen.

Demontage und Montage von Rädern (Abb. F, G)



WARNUNG: Um die Gefahr schwerer Verletzungen zu mindern, schalten Sie das Gerät aus und trennen es vom Netz, bevor Sie Einstellungen vornehmen oder Anbaugeräte oder Zubehör anbringen oder entfernen. Nehmen Sie keinesfalls Einstellungen vor, während sich die Scheibe dreht. Nehmen Sie keine Einstellungen vor, während die Kappsäge an die Stromversorgung angeschlossen ist.

 **WARNUNG: Beim Austauschen der Scheiben immer Handschuhe tragen.**

 **WARNUNG: Setzen Sie die Trennscheibe keinen Stößen aus und verwenden Sie keine Trennscheibe, die heruntergefallen ist oder Stößen ausgesetzt wurde. Verwenden Sie keine Trennscheiben, die Risse, Verformungen, Beschädigungen usw. aufweisen.**

- Um die Trennscheibe zu blockieren, drücken Sie die Spindelarretierung **12** ein und drehen Sie die Trennscheibe **10** von Hand, bis der Arretierhebel der Trennscheibe in den Schlitz im Innenflansch **20** eingreift. Lockern Sie die Schraube **21** in der Mitte der Trennscheibe mit Hilfe des 8 mm-Innensechskantschlüssels **7** gegen den Uhrzeigersinn. Die Schraube hat ein Rechtsgewinde.
- Entfernen Sie die Schraube **21**, die Unterlegscheibe **22**, den äußeren Flansch **23** und die alte Trennscheibe **10**.
- Stellen Sie sicher, dass die Flanschflächen sauber und eben sind. Installieren Sie die neue Trennscheibe, indem Sie die obigen Schritte in umgekehrter Reihenfolge umsetzen.
- Um einen sicheren Betrieb zu gewährleisten, ziehen Sie die Schraube **21** gut fest, so dass die Schleifscheibe **10** sicher zwischen den inneren **20** und äußeren Flanschen **23** befestigt ist. Ziehen Sie die Schraube **21** nicht zu fest an.

 **WARNUNG: Überprüfen Sie die Arbeitsfläche, auf der die Kappsäge ruht, wenn Sie eine neue Trennscheibe verwenden. Es ist möglich, dass die Trennscheibe in Kontakt mit GEGENSTÄNDEN ODER STRUKTUREN KOMMT, DIE ÜBER die Arbeitsfläche (unterhalb der Basis) reichen, wenn der Sägenarm vollständig abgesenkt wird.**

Hinweise für akkurate Schnitte

- Lassen Sie die Trennscheibe die Schneidarbeit ausführen. Durch übermäßige Kraft kann das Trennscheibe glänzig werden, wodurch die Schneidwirkung reduziert wird und/oder sich das Blatt verbiegt und dadurch ungenaue Schnitte erzeugt.
- Stellen Sie den Anschlagwinkel richtig ein.
- Vergewissern Sie sich, dass das Material flach auf dem Unterbau aufliegt.
- Spannen Sie das Material richtig ein, um Bewegungen und Vibration zu vermeiden.

Kontrollieren und Ersetzen der Motorbürsten (Abb. H, I)

VOR DER KONTROLLE DER BÜRSTEN IST SICHERZUSTELLEN, DASS DAS WERKZEUG VON DER STROMZUFUHR GETRENNT WURDE. Die Bürsten sollten regelmäßig auf Abnutzung kontrolliert werden. Zum Kontrollieren der Bürsten lösen Sie die zwei Endkappenschrauben **24** und entfernen die Endkappe **25**. Um die Bürsten **26** jeweils zu entfernen, ziehen Sie zuerst den Anschluss der Nebenanschlussklemme ab **27**. Ziehen Sie dann die Bürstenfeder vorsichtig aus dem Bürstengehäuse und entfernen Sie die Bürste. Die Bürsten sollten sich innerhalb des Bürstengehäuses frei bewegen

können. Bürsten, die wie in Abb. I dargestellt auf 8 mm abgenutzt sind, müssen ersetzt werden.

Um die Bürsten wieder einzusetzen, drücken Sie jeweils die Feder vorsichtig aus dem Bürstengehäuse, setzen Sie die Bürste ein und stellen sicher, dass die Feder auf die Bürste drückt und dabei nicht das Bürstengehäuse berührt. Schließen Sie die Nebenanschlussklemme wieder an und bringen Sie dann die Endkappe und die zwei Schrauben wieder an.

WARTUNG

Ihr DEWALT Elektrowerkzeug wurde für langfristigen Betrieb mit minimalem Wartungsaufwand konstruiert. Ein kontinuierlicher, zufriedenstellender Betrieb hängt von der geeigneten Pflege des Elektrowerkzeugs und seiner regelmäßiger Reinigung ab.

 **WARNUNG: Um die Gefahr schwerer Verletzungen zu mindern, schalten Sie das Gerät aus und trennen Sie es vom Netz, bevor Sie Einstellungen vornehmen oder Anbaugeräte oder Zubehör anbringen oder entfernen. Überprüfen Sie, dass der Auslöseschalter in der AUS-Stellung ist. Ein unbeabsichtigtes Starten kann zu Verletzungen führen.**





Schmierung

Bei diesem Werkzeug wurden ausschließlich geschlossene, mit Schmierfett gefüllte, versiegelte Kugellager verwendet. Diese Lager verfügen über eine ausreichende Schmierung, die über die Lebensdauer des Trennschleifers anhält.





Reinigung

 **WARNUNG: Blasen Sie mit Trockenluft immer dann Schmutz und Staub aus dem Hauptgehäuse, wenn sich Schmutz sichtbar in und um die Lüftungsschlitze ansammelt. Tragen Sie bei diesen Arbeiten zugelassene Augenschutzbrille und eine zugelassene Staubmaske.**

 **WARNUNG: Verwenden Sie niemals Lösungsmittel oder andere scharfe Chemikalien für die Reinigung der nicht-metallischen Teile des Gerätes. Diese Chemikalien können das in diesen Teilen verwendete Material aufweichen. Verwenden Sie ein nur mit Wasser und einer milden Seife befeuchtetes Tuch. Achten Sie darauf, dass niemals Flüssigkeiten in das Gerät eindringen. Tauchen Sie niemals irgendein Teil des Gerätes in eine Flüssigkeit.**

Optionales Zubehör

 **WARNUNG: Da Zubehör, das nicht von DEWALT angeboten wird, nicht mit diesem Produkt geprüft worden ist, kann die Verwendung von solchem Zubehör an diesem Gerät gefährlich sein. Um das Verletzungsrisiko zu mindern, sollte mit diesem Produkt nur von DEWALT empfohlenes Zubehör verwendet werden.**

 **WARNUNG: Verwenden Sie keine geklebten Schleifscheiben, die ihr Verfallsdatum (EXP) überschritten haben, das in der Nähe der Radmitte angegeben ist (falls vorhanden). Abgelaufene Räder platzen eher und verursachen schwere**

Verletzungen. Lagern Sie geklebte Schleifscheiben an trockenem Ort ohne Temperatur- oder Feuchtigkeitsextreme. Zerstöre abgelaufene oder beschädigte Räder, damit sie nicht verwendet werden können.

Fragen Sie Ihren Händler nach weiteren Informationen zu geeignetem Zubehör.

Verwenden Sie ausschließlich hochfeste organisch gebundene Blätter des Typs 1, die für mindestens 4400 U/min zugelassen sind.

Verwenden Sie ausschließlich Trennscheiben mit organischen Schleifmitteln vom Typ 1, die für mindestens 4400 U/m ausgelegt und nach EN12413 (Sicherheitsanforderungen für gebundene Schleifmittel) zertifiziert sind.

Umweltschutz



Separate Sammlung. Produkte und Batterien, die mit diesem Symbol gekennzeichnet sind, dürfen nicht im normalen Hausmüll entsorgt werden. Produkte und Batterien enthalten Materialien, die zurückgewonnen oder recycelt werden können, um den Bedarf an Rohstoffen zu reduzieren. Bitte recyceln Sie elektrische Produkte und Batterien gemäß den lokalen Bestimmungen. Weitere Informationen erhalten Sie unter www.2helpU.com.

CHOP SAW

D28730

Congratulations!

You have chosen a DEWALT tool. Years of experience, thorough product development and innovation make DEWALT one of the most reliable partners for professional power tool users.

Technical Data

| | | D28730 QS |
|---|-------------------|--------------|
| Voltage | V _{AC} | 230 |
| Type | | 1 |
| Power Input | W | 2300 |
| No-load speed | min ⁻¹ | 4200 |
| Min. peripheral speed cutting disc | m/s | 80 |
| Disc diameter | mm | 355 |
| Disc bore | mm | 25.4 |
| Disc body thickness | mm | 3.0 |
| Thread size of spindle | | M10 |
| Type of cutting disc straight, non-recessed | | |
| Cross-cutting capacity at 90° | | |
| circular | mm | 125 |
| square | mm | 115 x 115 |
| rectangular | mm | 115 x 130 |
| angular | mm | 120 x 120 |
| Cross-cutting capacity at 45° | | |
| circular | mm | 115 |
| square | mm | 98 x 98 |
| rectangular | mm | 95 x 105 |
| angular | mm | 105 x 105 |
| Weight | kg | 16 |

Noise values and/or vibration values (triax vector sum) according to EN62841-3-10:

| | | |
|---|-------|-------|
| L _{PA} (emission sound pressure level) | dB(A) | 97.5 |
| L _{WA} (sound power level) | dB(A) | 110.5 |
| K (uncertainty for the given sound level) | dB(A) | 3 |

The vibration and/or noise emission level given in this information sheet has been measured in accordance with a standardised test given in EN62841 and may be used to compare one tool with another. It may be used for a preliminary assessment of exposure.



WARNING: *The declared vibration and/or noise emission level represents the main applications of the tool. However if the tool is used for different applications, with different accessories or poorly maintained, the vibration and/or noise emission may differ. This may significantly increase the exposure level over the total working period.*

An estimation of the level of exposure to vibration and/or noise should also take into account the times when the tool is switched off or when it is running but not actually doing the job. This may significantly reduce the exposure level over the total working period.

Identify additional safety measures to protect the operator from the effects of vibration and/or noise such as: maintain the tool and the accessories, keep the hands warm, organisation of work patterns.

EC-Declaration of Conformity

Machinery Directive



Chop Saw D28730

DEWALT declares that these products described under **Technical Data** are in compliance with: 2006/42/EC, EN 62841-1:2015+A11:2022, EN 62841-3-10:2015+A11:2017+A1:2022+A12:2023.

These products also comply with Directive 2014/30/EU and 2011/65/EU. For more information, please contact DEWALT at the following address or refer to the back of the manual.

The undersigned is responsible for compilation of the technical file and makes this declaration on behalf of DEWALT.

Markus Rompel
Vice-President Engineering, PTE-Europa
DEWALT, Richard-Klinger-Straße 11,
65510, Idstein, Germany
07.03.2024

DECLARATION OF CONFORMITY THE SUPPLY OF MACHINERY (SAFETY) REGULATIONS 2008



Chop Saw D28730

DEWALT declares that these products described under **Technical Data** are in compliance with:

The Supply of Machinery (Safety) Regulations, 2008, S.I. 2008/1597 (as amended),

2006/42/EC, EN 62841-1:2015+A11:2022, EN 62841-3-10:2015+A11:2017+A1:2022+A12:2023.

These products conform to the following UK Regulations:

Electromagnetic Compatibility Regulations, 2016, S.I.2016/1091 (as amended).

The Restriction of the Use of Certain Hazardous Substances in Electrical and Electronic Equipment Regulations 2012, S.I. 2012/3032 (as amended).

For more information, please contact DEWALT at the following address or refer to the back of the manual.

The undersigned is responsible for compilation of the technical file and makes this declaration on behalf of DEWALT.



Karl Evans
Vice President Professional Power Tools EANZ GTS
DEWALT UK, Meadowfield Avenue
Spennymoor, DL16 6YJ
England
07.03.2024



WARNING: To reduce the risk of injury, read the instruction manual.

Definitions: Safety Guidelines

The definitions below describe the level of severity for each signal word. Please read the manual and pay attention to these symbols.



DANGER: Indicates an imminently hazardous situation which, if not avoided, **will** result in **death or serious injury**.



WARNING: Indicates a potentially hazardous situation which, if not avoided, **could** result in **death or serious injury**.



CAUTION: Indicates a potentially hazardous situation which, if not avoided, **may** result in **minor or moderate injury**.

NOTICE: Indicates a practice **not related to personal injury** which, if not avoided, **may** result in **property damage**.



Denotes risk of electric shock.



Denotes risk of fire.

General Power Tool Safety Warnings



WARNING: Read all safety warnings, instructions, illustrations and specifications provided with this power tool. Failure to follow all instructions listed below may result in electric shock, fire and/or serious injury.

SAVE ALL WARNINGS AND INSTRUCTIONS FOR FUTURE REFERENCE

The term "power tool" in the warnings refers to your mains-operated (corded) power tool or battery-operated (cordless) power tool.

1) Work Area Safety

- Keep work area clean and well lit.** Cluttered or dark areas invite accidents.
- Do not operate power tools in explosive atmospheres, such as in the presence of flammable liquids, gases or dust.** Power tools create sparks which may ignite the dust or fumes.
- Keep children and bystanders away while operating a power tool.** Distractions can cause you to lose control.

2) Electrical Safety

- Power tool plugs must match the outlet. Never modify the plug in any way. Do not use any adapter plugs with earthed (grounded) power tools.** Unmodified plugs and matching outlets will reduce risk of electric shock.
- Avoid body contact with earthed or grounded surfaces such as pipes, radiators, ranges and refrigerators.** There is an increased risk of electric shock if your body is earthed or grounded.
- Do not expose power tools to rain or wet conditions.** Water entering a power tool will increase the risk of electric shock.
- Do not abuse the cord. Never use the cord for carrying, pulling or unplugging the power tool. Keep cord away from heat, oil, sharp edges or moving parts.** Damaged or entangled cords increase the risk of electric shock.
- When operating a power tool outdoors, use an extension cord suitable for outdoor use.** Use of a cord suitable for outdoor use reduces the risk of electric shock.
- If operating a power tool in a damp location is unavoidable, use a ground fault circuit interrupter (GFCI) protected supply.** Use of a GFCI reduces the risk of electric shock.

3) Personal Safety

- Stay alert, watch what you are doing and use common sense when operating a power tool. Do not use a power tool while you are tired or under the influence of drugs, alcohol or medication.** A moment of inattention while operating power tools may result in serious personal injury.
- Use personal protective equipment. Always wear eye protection.** Protective equipment such as dust mask, non-skid safety shoes, hard hat, or hearing protection used for appropriate conditions will reduce personal injuries.
- Prevent unintentional starting. Ensure the switch is in the off-position before connecting to power source and/or battery pack, picking up or carrying the tool.** Carrying power tools with your finger on the switch or energising power tools that have the switch on invites accidents.
- Remove any adjusting key or wrench before turning the power tool on.** A wrench or a key left attached to a rotating part of the power tool may result in personal injury.

- e) **Do not overreach. Keep proper footing and balance at all times.** This enables better control of the power tool in unexpected situations.
- f) **Dress properly. Do not wear loose clothing or jewellery. Keep your hair, clothing and gloves away from moving parts.** Loose clothes, jewellery or long hair can be caught in moving parts.
- g) **If devices are provided for the connection of dust extraction and collection facilities, ensure these are connected and properly used.** Use of dust collection can reduce dust-related hazards.
- h) **Do not let familiarity gained from frequent use of tools allow you to become complacent and ignore tool safety principles.** A careless action can cause severe injury within a fraction of a second.

4) Power Tool Use and Care

- a) **Do not force the power tool. Use the correct power tool for your application.** The correct power tool will do the job better and safer at the rate for which it was designed.
- b) **Do not use the power tool if the switch does not turn it on and off.** Any power tool that cannot be controlled with the switch is dangerous and must be repaired.
- c) **Disconnect the plug from the power source and/or the battery pack, if detachable, from the power tool before making any adjustments, changing accessories, or storing power tools.** Such preventive safety measures reduce the risk of starting the power tool accidentally.
- d) **Store idle power tools out of the reach of children and do not allow persons unfamiliar with the power tool or these instructions to operate the power tool.** Power tools are dangerous in the hands of untrained users.
- e) **Maintain power tools. Check for misalignment or binding of moving parts, breakage of parts and any other condition that may affect the power tool's operation. If damaged, have the power tool repaired before use.** Many accidents are caused by poorly maintained power tools.
- f) **Keep cutting tools sharp and clean.** Properly maintained cutting tools with sharp cutting edges are less likely to bind and are easier to control.
- g) **Use the power tool, accessories and tool bits, etc. in accordance with these instructions, taking into account the working conditions and the work to be performed.** Use of the power tool for operations different from those intended could result in a hazardous situation.
- h) **Keep handles and grasping surfaces dry, clean and free from oil and grease.** Slippery handles and grasping surfaces do not allow for safe handling and control of the tool in unexpected situations.

5) Service

- a) **Have your power tool serviced by a qualified repair person using only identical replacement parts.** This will ensure that the safety of the power tool is maintained.

Safety Instructions for Cut-off Machines

1) Cut-off Machine Safety Warnings

- a) **Position yourself and bystanders away from the plane of the rotating wheel.** The guard helps to protect the operator from broken wheel fragments and accidental contact with wheel.
- b) **The rated speed of the accessory must be at least equal to the maximum speed marked on the power tool.** Accessories running faster than their rated speed can break and fly apart.
- c) **Wheels must be used only for recommended applications. For example: do not grind with the side of a cut-off wheel.** Abrasive cut-off wheels are intended for peripheral grinding, side forces applied to these wheels may cause them to shatter.
- d) **Always use undamaged wheel flanges that are of correct diameter for your selected wheel.** Proper wheel flanges support the wheel thus reducing the possibility of wheel breakage.
- e) **The outside diameter and the thickness of your accessory must be within the capacity rating of your power tool.** Incorrectly sized accessories cannot be adequately guarded or controlled.
- f) **The arbour size of wheels and flanges must properly fit the spindle of the power tool.** Wheels and flanges with arbour holes that do not match the mounting hardware of the power tool will run out of balance, vibrate excessively and may cause loss of control.
- g) **Do not use damaged wheels. Before each use, inspect the wheels for chips and cracks. If the power tool or wheel is dropped, inspect for damage or install an undamaged wheel. After inspecting and installing the wheel, position yourself and bystanders away from the plane of the rotating wheel and run the power tool at maximum no load speed for one minute.** Damaged wheels will normally break apart during this test time.
- h) **Wear personal protective equipment. Depending on application, use face shield, safety goggles or safety glasses. As appropriate, wear a dust mask, hearing protectors, gloves and shop apron capable of stopping small abrasive or workpiece fragments.** The eye protection must be capable of stopping flying debris generated by various operations. The dust mask or respirator must be capable of filtering particles generated by your operation. Prolonged exposure to high intensity noise may cause hearing loss.
- i) **Keep bystanders a safe distance away from work area. Anyone entering the work area must wear personal protective equipment.** Fragments of workpiece or of a broken wheel may fly away and cause injury beyond immediate area of operation.
- j) **Position the cord clear of the spinning accessory. If you lose control, the cord may be cut or snagged and your hand or arm may be pulled into the spinning wheel.**

- k) **Regularly clean the power tool's air vents.** The motor's fan can draw the dust inside the housing and excessive accumulation of powdered metal may cause electrical hazards.
- l) **Do not operate the power tool near flammable materials. Do not operate the power tool while placed on a combustible surface such as wood.** Sparks could ignite these materials.
- m) **Do not use accessories that require liquid coolants.** Using water or other liquid coolants may result in electrocution or shock.

placed under the workpiece near the line of cut and near the edge of the workpiece on both sides of the wheel.

Additional Safety Warnings for Chop Saws

- In operation, avoid bouncing the cutting disc or giving it rough treatment. If this occurs, stop the tool and inspect the cutting disc.
- Do not operate the tool while standing in line with the cutting disc. Keep other persons away from the work area.
- Be aware of cutting chips and the material being cut. They may be sharp and hot. Allow cut off parts to cool before handling.
- The spark deflector becomes hot during use. Avoid touching or adjusting the spark deflector immediately after operation.
- Switch off the tool and wait for the cutting disc to stop before moving the workpiece or changing the settings.
- After switching off, never attempt to stop the cutting disc by pressing against the side of the disc.
- Do not use cutting fluids. These fluids could ignite or cause electrical shock.
- Check that the workpiece is properly supported.
- Use the cutting discs recommended by the manufacturer only. Do not use tools for purposes not intended; for example do not use circular saw blade to cut tree limbs or logs.
- The max. allowable speed of the cutting disc must always be equal to or greater than the no-load speed of the tool specified on the nameplate.
- Do not use cutting discs that do not conform to the dimensions stated in the **Technical Data**.
- Read the operating instructions supplied by the wheel manufacturer.
- Ensure that the abrasive wheel is correctly fitted and tightened before use.
- Let the tool run at no-load in a safe position for at least 30 seconds. If there is a considerable vibration or if any other defect occurs, stop the tool and check it to determine the cause.
- Do not use cutting discs for side grinding.
- Do not cut concrete, brick, tile or ceramic materials.
- Do not cut wood, plastic or synthetic materials.
- Do not cut cast-iron materials.
- Never cut magnesium materials.
- Do not cut electrically live material.
- Use this tool in a well-ventilated area. Do not operate the tool near flammable liquids, gases or dust. Sparks or hot chips from cutting or arcing motor brushes may ignite combustible materials.
- Regularly clear the ventilation slots when working in dusty conditions. If it should become necessary to clean the slots, always use a soft brush; remember to unplug the machine first.
- Always store cutting discs well-protected and in a dry place, out of reach of children.
- Check damaged parts. Before further use of the tool, a guard or other part that is damaged should be carefully checked

Kickback and Related warnings

Kickback is a sudden reaction to a pinched or snagged rotating wheel. Pinching or snagging causes rapid stalling of the rotating wheel which in turn causes the uncontrolled cutting unit to be forced upwards toward the operator.

For example, if an abrasive wheel is snagged or pinched by the workpiece, the edge of the wheel that is entering into the pinch point can dig into the surface of the material causing the wheel to climb out or kick out. Abrasive wheels may also break under these conditions.

Kickback is the result of power tool misuse and/or incorrect operating procedures or conditions and can be avoided by taking proper precautions as given below.

- a) **Maintain a firm grip on the power tool and position your body and arm to allow you to resist kickback forces.** The operator can control upward kickback forces, if proper precautions are taken.
- b) **Do not position your body in line with the rotating wheel.** If kickback occurs, it will propel the cutting unit upwards toward the operator.
- c) **Do not attach a saw chain, woodcarving blade, segmented diamond wheel with a peripheral gap greater than 10 mm or toothed saw blade.** Such blades create frequent kickback and loss of control.
- d) **Do not "jam" the wheel or apply excessive pressure. Do not attempt to make an excessive depth of cut.** Overstressing the wheel increases the loading and susceptibility to twisting or binding of the wheel in the cut and the possibility of kickback or wheel breakage.
- e) **When the wheel is binding or when interrupting a cut for any reason, switch off the power tool and hold the cutting unit motionless until the wheel comes to a complete stop. Never attempt to remove the wheel from the cut while the wheel is in motion otherwise kickback may occur.** Investigate and take corrective action to eliminate the cause of wheel binding.
- f) **Do not restart the cutting operation in the workpiece. Let the wheel reach full speed and carefully re-enter the cut.** The wheel may bind, walk up or kickback if the power tool is restarted in the workpiece.
- g) **Support any oversized workpiece to minimize the risk of wheel pinching and kickback.** Large workpieces tend to sag under their own weight. Supports must be

to determine that it will operate properly and perform its intended function—check for alignment of moving parts, binding of moving parts, breakage of parts, mounting, and any other conditions that may affect its operation. A guard or other part that is damaged should be properly repaired or replaced.

Residual Risks

- The following risks are inherent to the use of these machines:
 - injuries caused by touching the rotating parts.
 - injuries caused by disruption of the cutting disc.
- These risks are most evident:
 - within the range of operation
 - within the range of the rotating machine parts
- In spite of the application of the relevant safety regulations and the implementation of safety devices, certain residual risks cannot be avoided. These are:
 - Impairment of hearing.
 - Risk of accidents caused by the uncovered parts of the rotating cutting disc.
 - Risk of injury when changing the disc.
 - Risk of squeezing fingers when opening the guards.

Electrical Safety

The electric motor has been designed for one voltage only. Always check that the power supply corresponds to the voltage on the rating plate.



Your DEWALT tool is double insulated in accordance with EN62841; therefore no earth wire is required.



WARNING: 115 V units have to be operated via a fail-safe isolating transformer with an earth screen between the primary and secondary winding.

If the supply cord is damaged, it must be replaced by a specially prepared cord available through the DEWALT service organisation.

Mains Plug Replacement (U.K. & Ireland Only)

If a new mains plug needs to be fitted:

- Safely dispose of the old plug.
- Connect the brown lead to the live terminal in the plug.
- Connect the blue lead to the neutral terminal.



WARNING: No connection is to be made to the earth terminal.

Follow the fitting instructions supplied with good quality plugs. Recommended fuse: 230 V/13 A plug, 115 V/20 A plug.

Using an Extension Cable

If an extension cable is required, use an approved 3–core extension cable suitable for the power input of this tool (see **Technical Data**). The minimum conductor size is 1.5 mm²; the maximum length is 30 m.

When using a cable reel, always unwind the cable completely.

Package Contents

The package contains:

- 1 Chopsaw
- 1 Abrasive wheel
- 1 Hex key
- 1 Instruction manual
- Check for damage to the tool, parts or accessories which may have occurred during transport.
- Take the time to thoroughly read and understand this manual prior to operation.

Markings on Tool

The following pictograms are shown on the tool:



Read instruction manual before use.



Wear ear protection.



Wear eye protection.



Bore Diameter



Direction of rotation

Date Code Position (Fig. A)

The date code **18** which also includes the year of manufacture, is printed into the housing.

Example:

2024 XX XX

Year of Manufacture

Description (Fig. A)



WARNING: Never modify the power tool or any part of it. Damage or personal injury could result.

- | | |
|---------------------------|----------------------------|
| 1 Lock pin | 11 Guard |
| 2 Spindle deflector screw | 12 Spindle lock |
| 3 Spark deflector | 13 Lock-off trigger switch |
| 4 Base | 14 Lock-off lever |
| 5 Fence | 15 Fence bolts |
| 6 Vise | 16 Mounting holes |
| 7 8 mm hex key | 17 Operating handle |
| 8 Crank | 18 Date code |
| 9 Vise lever | 19 Carrying handle |
| 10 Wheel | |

Intended Use

Your D28730 chop saw has been designed for the cutting of variously shaped steel materials. It is designed only for use with reinforced bonded abrasives. Diamond or TCT blades should not be used with this unit.

DO NOT use under wet conditions or in the presence of flammable liquids or gases.

The D28730 chop saw is a professional power tool.

DO NOT let children come into contact with the tool.

Supervision is required when inexperienced operators use this tool.

- **Young children and the infirm.** This appliance is not intended for use by young children or infirm persons without supervision.
- This product is not intended for use by persons (including children) suffering from diminished physical, sensory or mental abilities; lack of experience, knowledge or skills unless they are supervised by a person responsible for their safety. Children should never be left alone with this product.

ASSEMBLY AND ADJUSTMENTS





WARNING: To reduce the risk of serious personal injury, turn tool off and disconnect tool from power source before making any adjustments or removing/installing attachments or accessories. Be sure the trigger switch is in the OFF position. An accidental start-up can cause injury.

Cutting Capacity

The wide vise opening and high pivot point provide cutting capacity for many large pieces. Use the cutting capacity chart to determine total maximum size of cuts that can be made with a new wheel.

CAUTION: Certain large, circular or irregularly shaped objects may require additional holding means if they cannot be held securely in vise.

CAUTION: DO NOT CUT MAGNESIUM, WOOD, BRICK OR CONCRETE WITH THIS TOOL.

| Workpiece Shape |  |  |  |  |
|-------------------|--|--|--|--|
| 90° Cutting angle | A = 125 mm | A = 115 mm | 115 mm x 130 mm | 120 mm |
| 45° Cutting angle | A = 115 mm | A = 98 mm | 95 mm x 105 mm | 105 mm |

OPERATION

Instructions for Use

WARNING: Always observe the safety instructions and applicable regulations.

WARNING: To reduce the risk of serious personal injury, turn tool off and disconnect tool from power source before making any adjustments or removing/installing attachments or accessories. Be sure the trigger switch is in the OFF position. An accidental start-up can cause injury.

Proper Hand Position (Fig. A)

WARNING: To reduce the risk of serious personal injury, Always use proper hand position as shown.

WARNING: To reduce the risk of serious personal injury, always hold securely in anticipation of a sudden reaction.

Proper hand position requires one hand on the operating handle **17**.

To Carry (Fig. A)

Fold down unit to position where you can carry the saw. Push in the lock pin **1** to lock the arm down. Always carry the saw using the carrying handle **19**.

Unlocking (Fig. A)

To unlock tool and raise head, depress motor arm slightly and pull lock pin **1** out. Motor arm will then pivot upward.

Mounting (Fig. A)

CAUTION: Tool must be supported on stable, level, non-skid surface to prevent unexpected movement when operating.

1. Drill holes through the work surface that align the base of the chop saw.
2. Insert two M10 bolts down through the mounting holes **16** in the base and through holes in mounting surface. The approximate length of the screws should be the thickness of the mounting surface plus 102 mm.

Spark Deflector Adjustment (Fig. A)

WARNING: Do not touch the spark deflector during or immediately after operation as it becomes hot and may cause skin burn.

To best deflect sparks away from surrounding persons and materials, loosen the spark deflector screw **2**, adjust the spark deflector **3** and then retighten screw. Do not allow cordset to come into contact with deflector or sparks as damage to cordset may occur.

Lock-Off Trigger Switch (Fig. A)

To turn the saw on, push the lock-off lever **14** to the left, then depress the lock-off trigger switch **13**. The saw will run while the switch is depressed. Allow the blade to spin up to full operating speed before making the cut. To turn the saw off, release the switch. Keep hands and material away from the wheel until it has coasted to a stop. Allow the blade to stop before raising the saw head. There is no provision for locking the switch on.

Material Clamping and Supporting (Fig. B, C)

- Angles are best clamped and cut with both legs resting against base.
- A spacer block **29** slightly narrower than the workpiece **30** can be used to increase wheel utilization (Fig. B).
- Long workpieces must be supported by a block **31** so it will be level with top of base (Fig. C). The cut-off end **32** should be free to fall downward to avoid wheel binding.

Vise Operation (Fig. A, D)

The vise has a quick travel feature. To release the vise **6** when it is clamped tightly, turn the crank **8** counterclockwise one or

two times to remove clamping pressure. Lift the vise lever 9 up. Pull crank assembly out as far as desired. The vise may be shoved into work without cranking. Lower vise lever then tighten vise on work by using crank.

Fence Operation (Fig. A, D, E)

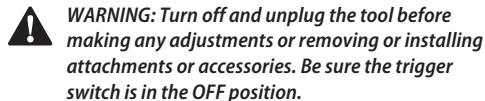

The fence 5 can be adjusted two ways: to change desired cutting angle and to change spacing between the fence and vise.

To Change the Desired Cutting Angle

Use the 8 mm hex key 7 provided to loosen (do not remove) the two fence bolts 15. Align the desired angle indicator line with the slot line 28 in the base 4. Securely tighten both fence bolts before use. For more accurate square cuts, disconnect the power supply, loosen the two fence bolts, push arm down until wheel extends into base. Place a square against the wheel and adjust fence against the square. Securely tighten both fence bolts before use. When making a miter cut, the vise 6 may not clamp securely, depending on the thickness of the workpiece and the miter angle. Other aids (such as spring, bar or C-clamps) will be necessary to secure the workpiece to the fence when making these cuts.

Removal and Installation of Wheels

(Fig. F, G)

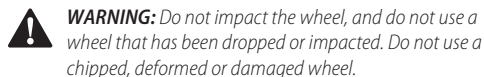
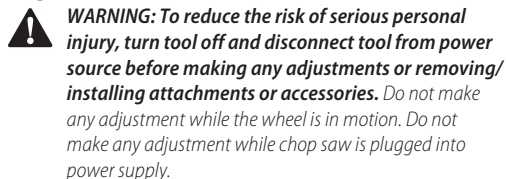

1. Push in spindle lock 12 and rotate wheel 10 by hand until wheel lock lever engages slot in inside flange 20 to lock wheel. Loosen the bolt 21 counterclockwise in the center of the abrasive wheel with the 8 mm hex key 7. Bolt has right-hand thread.
2. Remove the bolt 21, washer 22, outside flange 23 and old wheel 10.
3. Make sure flange surfaces are clean and flat. Install the new abrasive wheel by reversing the above steps.
4. For safe operation, securely tighten bolt 21 to firmly secure the abrasive wheel 10 in between inner 20 and outer flanges 23. Do not overtighten bolt 21.

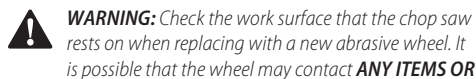

STRUCTURE THAT EXTENDS ABOVE work surface (under the base) when the arm is fully lowered.

Operation Tips for More Accurate Cuts

- Allow the wheel to do the cutting. Excessive force will cause the wheel to glaze reducing cutting efficiency and/or to deflect causing inaccurate cuts.
- Properly adjust fence angle.
- Make sure material is laying flat across base.
- Properly clamp material to avoid movement and vibration.

Motor Brush Inspection and Replacement (Fig. H, I)

BE SURE TOOL IS UNPLUGGED BEFORE INSPECTING BRUSHES. Brushes should be regularly inspected for wear. To inspect brushes, unscrew the two end cap screws 24 and remove the end cap 25. To remove each brush 26, first unplug the shunt wire 27 terminal connection. Then carefully back the brush spring out of the brush box and remove brush. Brushes should slide freely in brush box. If brushes are worn down to 8 mm as shown in Figure I, they should be replaced.

To reinstall each brush, carefully back the spring out of the brush box, insert the brush and return the spring making sure it is pressing on the brush and not touching the brush box. Reconnect shunt wire terminal, then replace the end cap and two screws.

MAINTENANCE

Your DEWALT power tool has been designed to operate over a long period of time with a minimum of maintenance. Continuous satisfactory operation depends upon proper tool care and regular cleaning.

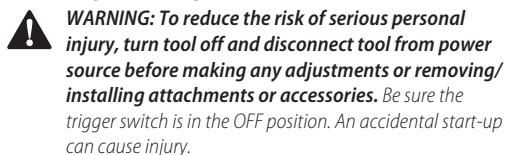

Lubrication

Closed-type, grease-sealed ball bearings are used throughout. These bearings have sufficient lubrication packed in them at the factory to last the life of the chop saw.



Cleaning

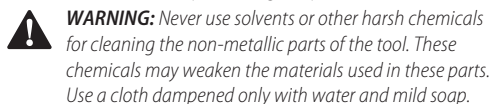
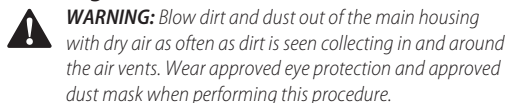

Never let any liquid get inside the tool; never immerse any part of the tool into a liquid.

Optional Accessories



WARNING: *Since accessories, other than those offered by DeWALT, have not been tested with this product, use of such accessories with this tool could be hazardous. To reduce the risk of injury, only DeWALT recommended accessories should be used with this product.*



WARNING: *Do not use a bonded abrasive wheel that is past its expiration (EXP) date as marked near center of wheel (if provided). Expired wheels are more likely to burst and cause serious injury. Store bonded abrasive wheels in dry location without temperature or humidity extremes. Destroy expired or damaged wheels so they cannot be used.*

Consult your dealer for further information on the appropriate accessories.

Use only high-strength Type 1 organic bonded wheels rated 4400 rpm or higher according to EN12413, safety requirements for bonded abrasive products.

Protecting the Environment



Separate collection. Products and batteries marked with this symbol must not be disposed of with normal household waste.



Products and batteries contain materials that can be recovered or recycled reducing the demand for raw materials. Please recycle electrical products and batteries according to local provisions. Further information is available at www.2helpU.com.

TRONZADORA

D28730

¡Enhorabuena!

Ha elegido una herramienta DEWALT. Años de experiencia, innovación y un exhaustivo desarrollo de productos hacen que DEWALT sea una de las empresas más fiables para los usuarios de herramientas eléctricas profesionales.

Datos técnicos

| | | D28730 QS |
|---|-------------------|--------------|
| Voltage | V _{ac} | 230 |
| Tipo | | 1 |
| Tensión de entrada | W | 2300 |
| Velocidad sin carga | min ⁻¹ | 4200 |
| Velocidad periférica mínima disco de corte | m/s | 80 |
| Diámetro del disco | mm | 355 |
| Orificio del disco | mm | 25,4 |
| Espesor del disco | mm | 3,0 |
| Tamaño de la rosca del husillo | | M10 |
| Tipo de disco de corte recto, no encastrado | | |
| Capacidad de corte cruzado a 90° | | |
| circular | mm | 125 |
| cuadrado | mm | 115 x 115 |
| rectangular | mm | 115 x 130 |
| angular | mm | 120 x 120 |
| Capacidad de corte cruzado a 45° | | |
| circular | mm | 115 |
| cuadrado | mm | 98 x 98 |
| rectangular | mm | 95 x 105 |
| angular | mm | 105 x 105 |
| Peso | kg | 16 |
| Valores de ruido y/o valores de vibración (suma vectores triaxiales) de acuerdo con EN62841-3-10. | | |
| L _{pa} (nivel de presión sonora de emisión) | dB(A) | 97,5 |
| L _{wa} (nivel de potencia sonora) | dB(A) | 110,5 |
| K (incertidumbre para el nivel de sonido dado) | dB(A) | 3 |

El nivel de emisión de vibraciones y/o ruido que figura en esta hoja de información se ha medido de conformidad con una prueba normalizada proporcionada en la EN62841 y puede utilizarse para comparar una herramienta con otra. Puede usarse para una evaluación preliminar de la exposición.



ADVERTENCIA: El nivel de emisión de vibraciones y ruido declarado representa las principales aplicaciones de la herramienta. Sin embargo, si se utiliza la herramienta para otras aplicaciones, con accesorios diferentes o mal mantenidos, la emisión de ruido y vibraciones puede

variar. Esto puede aumentar considerablemente el nivel de exposición durante el período total de trabajo.

Para valorar el nivel de exposición al ruido y a las vibraciones, también deberían tenerse en cuenta las veces que la herramienta está apagada o en funcionamiento pero sin realizar ningún trabajo. Esto puede reducir considerablemente el nivel de exposición durante el período total de trabajo.

Identifique medidas de seguridad adicionales para proteger al operador de los efectos del ruido y las vibraciones, como, por ejemplo, realizar el mantenimiento de la herramienta y de los accesorios, mantener las manos calientes (relevante para las vibraciones) u organizar patrones de trabajo.

Declaración de Conformidad CE

Directriz de la Maquinaria



Tronzadora

D28730

DEWALT declara que los productos descritos bajo **Datos Técnicos** son conformes a las normas:

2006/42/CE, EN 62841-1:2015+A11:2022, EN 62841-3-10:2015+A11:2017+A1:2022+A12:2023.

Estos productos también son conformes con las Directivas 2014/30/UE y 2011/65/UE. Si desea más información, póngase en contacto con DEWALT en la dirección indicada a continuación o bien consulte la parte posterior de este manual.

El que suscribe es responsable de la compilación del archivo técnico y realiza esta declaración en representación de DEWALT.

Markus Rompel

Vicepresidente de Ingeniería, PTE-Europa

DEWALT, Richard-Klinger-Strasse 11,
65510, Idstein, Alemania

07.03.2024



ADVERTENCIA: para reducir el riesgo de lesiones, lea el manual de instrucciones.

Definiciones: normas de seguridad

Las siguientes definiciones describen el nivel de gravedad de las señales. Lea el manual y preste atención a estos símbolos.



PELIGRO: indica una situación de peligro inminente, que si no se evita, **provocará la muerte o lesiones graves.**



ADVERTENCIA: indica una situación de posible peligro que, si no se evita, **podría** provocar la **muerte o lesiones graves**.



ATENCIÓN: indica una situación de posible peligro que, si no se evita, **puede** provocar **lesiones leves o moderadas**.

AVISO: Indica una práctica **no relacionada con las lesiones personales** que, de no evitarse, **puede** ocasionar **daños materiales**.



Indica riesgo de descarga eléctrica.



Indica riesgo de incendio.

Advertencias de seguridad generales para herramientas eléctricas



ADVERTENCIA: Lea todas las advertencias de seguridad, instrucciones, ilustraciones y especificaciones suministradas con esta herramienta eléctrica. El incumplimiento de las instrucciones que se indican a continuación puede causar descargas eléctricas, incendios y/o lesiones graves.

GUARDE TODAS LAS ADVERTENCIAS E INSTRUCCIONES PARA SU FUTURA CONSULTA

El término “herramienta eléctrica” que aparece en las advertencias se refiere a la herramienta eléctrica que funciona a través de la red eléctrica (con cable) o a la herramienta eléctrica que funciona con batería (sin cable).

1) Seguridad en la zona de trabajo

- Mantenga su área de trabajo limpia y bien iluminada.** Las áreas desordenadas u oscuras pueden provocar accidentes.
- No utilice herramientas eléctricas en atmósferas explosivas, como ambientes donde haya polvo, gases o líquidos inflamables.** Las herramientas eléctricas originan chispas que pueden inflamar el polvo o los gases.
- Mantenga alejados a los niños y a las personas que estén cerca mientras utiliza una herramienta eléctrica.** Las distracciones pueden ocasionar una pérdida de control.

2) Seguridad eléctrica

- Los enchufes de las herramientas eléctricas deben corresponderse con la toma de corriente. No modifique nunca el enchufe de ninguna forma. No utilice ningún enchufe adaptador con herramientas eléctricas conectadas a tierra.** Los enchufes no modificados y las tomas de corriente correspondientes reducen el riesgo de descarga eléctrica.
- Evite el contacto corporal con superficies conectadas a tierra tales como tuberías, radiadores, cocinas y neveras.** Existe un mayor riesgo de descarga eléctrica si su propio cuerpo está conectado a tierra.

- No exponga las herramientas eléctricas a la lluvia ni a condiciones húmedas.** Si entra agua en una herramienta eléctrica, aumenta el riesgo de descarga eléctrica.
- No someta el cable de alimentación a presión innecesaria. No use nunca el cable para transportar, tirar de la herramienta eléctrica o desenchufarla. Mantenga el cable alejado del calor, aceite, bordes afilados y piezas en movimiento.** Los cables dañados o enredados aumentan el riesgo de descarga eléctrica.
- Cuando esté utilizando una herramienta eléctrica al aire libre, use un cable prolongador adecuado para uso en exteriores.** La utilización de un cable adecuado para el uso en exteriores reduce el riesgo de descarga eléctrica.
- Si no puede evitar utilizar una herramienta eléctrica en un lugar húmedo, use un suministro protegido con un dispositivo de corriente residual.** El uso de un dispositivo de corriente residual reduce el riesgo de descarga eléctrica.

3) Seguridad personal

- Manténgase alerta, esté atento a lo que hace y use el sentido común cuando utilice una herramienta eléctrica. No maneje una herramienta eléctrica cuando esté cansado o bajo los efectos de drogas, medicamentos o alcohol.** Un momento de desatención cuando se manejan herramientas eléctricas puede ocasionar lesiones personales graves.
- Utilice equipo de seguridad personal. Utilice siempre protección ocular.** El uso del equipo de protección individual, como mascarillas antipolvo, calzado antideslizante, casco o protección auditiva para condiciones apropiadas reduce las lesiones personales.
- Evite la puesta en funcionamiento involuntaria. Asegúrese de que el interruptor esté en posición de apagado antes de conectar la fuente de alimentación y/o la batería, levantar o transportar la herramienta.** Transportar herramientas eléctricas con el dedo puesto en el interruptor o herramientas eléctricas activadoras con el interruptor encendido puede causar accidentes.
- Saque cualquier llave de ajuste o llave inglesa antes de encender la herramienta eléctrica.** Si se deja puesta una llave inglesa u otra llave en una pieza en movimiento de la herramienta eléctrica pueden ocasionarse lesiones personales.
- No se estire demasiado. Mantenga un equilibrio adecuado y la estabilidad constantemente.** Esto permite un mejor control de la herramienta eléctrica en situaciones inesperadas.
- Use la vestimenta adecuada. No se ponga ropa suelta o joyas. Mantenga el cabello, la ropa y los guantes alejados de las piezas en movimiento.** La ropa suelta, las joyas y el pelo largo pueden quedar atrapados en las piezas en movimiento.

- g) **Si se suministran dispositivos para la conexión del equipo de extracción y recogida de polvo, asegúrese de que estén conectados y de que se usen adecuadamente.** El uso de equipo de recogida de polvo puede reducir los riesgos relacionados con el polvo.
- h) **No deje que la familiaridad adquirida con el uso frecuente de las herramientas le lleve a fiarse demasiado y a descuidar las principales normas de seguridad de la herramienta.** Los descuidos pueden causar lesiones graves en una fracción de segundo.

4) Uso y cuidado de la herramienta eléctrica

- a) **No fuerce la herramienta eléctrica. Use la herramienta eléctrica correcta para su trabajo.** La herramienta eléctrica correcta funcionará mejor y con mayor seguridad si se utiliza a de acuerdo con sus características técnicas.
- b) **No utilice la herramienta eléctrica si no puede encenderse y apagarse con el interruptor.** Toda herramienta eléctrica que no pueda controlarse con el interruptor es peligrosa y debe ser reparada.
- c) **Desconecte el enchufe de la fuente de alimentación y/o extraiga la batería de la herramienta eléctrica, si es desmontable, antes de realizar cualquier ajuste, cambiar accesorios o guardar las herramientas eléctricas.** Dichas medidas de seguridad preventivas reducen el riesgo de poner en marcha accidentalmente la herramienta eléctrica.
- d) **Guarde las herramientas eléctricas que no esté utilizando fuera del alcance de los niños y no permita que las utilicen las personas que no estén familiarizadas con ellas o con estas instrucciones.** Las herramientas eléctricas son peligrosas en manos de personas no capacitadas.
- e) **Efectúe el mantenimiento de las herramientas eléctricas y de los accesorios. Compruebe si hay desalineación o bloqueo de las piezas móviles, rotura de piezas y otras condiciones que puedan afectar al funcionamiento de la herramienta eléctrica. Si la herramienta eléctrica está dañada, llévela a reparar antes de utilizarla.** Muchos accidentes se producen por el mantenimiento inadecuado de las herramientas eléctricas.
- f) **Mantenga las herramientas de corte afiladas y limpias.** Hay menos probabilidad de que las herramientas de corte con bordes afilados se bloqueen y son más fáciles de controlar.
- g) **Utilice la herramienta eléctrica, los accesorios y las brocas de la herramienta etc., conforme a estas instrucciones teniendo en cuenta las condiciones de trabajo y el trabajo que vaya a realizar.** El uso de la herramienta eléctrica para operaciones que no sean las previstas puede ocasionar una situación peligrosa.
- h) **Mantenga todas las empuñaduras y superficies de agarre secas, limpias y libres de aceite y grasa.** Las empuñaduras y superficies de agarre resbaladizas

impiden el agarre y el control seguro de la herramienta en situaciones imprevistas.

5) Servicio

- a) **Lleve su herramienta eléctrica para que sea reparada por una persona cualificada para realizar las reparaciones y que use solo piezas de repuesto idénticas.** Esto le asegurará el mantenimiento de la seguridad de la herramienta eléctrica.

Instrucciones de seguridad para máquinas de corte

1) Advertencias de seguridad para máquinas de corte

- a) **Colóquese usted y aquellos que le rodean lejos del plano de la cuchilla giratoria.** El protector ayuda a proteger al operador de fragmentos de disco rotos y de un contacto accidental con el disco.
- b) **La velocidad nominal del accesorio debe ser como mínimo igual a la velocidad máxima marcada en la herramienta eléctrica.** Los accesorios que funcionen más rápido que su velocidad prevista pueden romperse y salir volando.
- c) **Los discos se deben utilizar únicamente para los usos recomendados. Por ejemplo, no amole con el lado de un disco de corte.** Los discos de corte abrasivo están previstos para el amolado periférico y, si se aplican fuerzas laterales a estos discos, se podrían romper.
- d) **Use siempre bridas de disco no dañadas y que sean del tamaño y la forma correctos para el disco seleccionado.** Las bridas apropiadas de los discos sirven de soporte del disco, reduciendo así la posibilidad de rotura del mismo.
- e) **El diámetro exterior y el grosor del accesorio deben encontrarse dentro de los límites de la capacidad especificada de la herramienta eléctrica.** Los accesorios de tamaño incorrecto no pueden protegerse o controlarse adecuadamente.
- f) **El eje de los discos y las bridas debe acoplarse bien al husillo de la herramienta eléctrica.** Los discos y bridas con agujeros para el eje que no se corresponden con las piezas de montaje de la herramienta eléctrica se desequilibrarán, vibrarán excesivamente y pueden causar pérdida de control.
- g) **No utilice discos dañados. Antes de cada uso, controle que los discos no presenten astillas ni roturas. En caso de caída de la herramienta eléctrica o de un accesorio, compruebe que no estén dañados y, en su caso, instale un disco no dañado. Después de inspeccionar e instalar el disco, colóquese usted y las personas presentes alejados del plano del disco en movimiento y ponga la herramienta eléctrica en funcionamiento a la velocidad máxima sin carga durante un minuto.** Por lo general, los discos dañados se rompen durante la prueba.

- h) **Utilice equipo de protección personal. Dependiendo de la aplicación, use un protector facial y gafas protectoras. Si corresponde, póngase una mascarilla antipolvo, protectores para el oído, guantes y un delantal de trabajo que puedan detener pequeños fragmentos abrasivos o de la pieza de trabajo. La protección ocular debe poder detener las partículas volantes que se producen con varias operaciones. La mascarilla antipolvo o el respirador deben poder filtrar las partículas generadas por la operación que esté realizando.** La exposición prolongada al ruido de intensidad elevada puede causar pérdida auditiva.
- i) **Mantenga a otras personas a una distancia de seguridad de la zona de trabajo. Todas las personas que entren al área de trabajo deben llevar puesto un equipo de protección personal.** Los fragmentos de una pieza de trabajo o de un disco roto pueden salir disparados y provocar una lesión más allá del área inmediata de operación.
- j) **Coloque el cable lejos del accesorio giratorio.** Si pierde el control, el cable puede cortarse o engancharse y puede arrastrar la mano o el brazo hacia el accesorio giratorio.
- k) **Limpie periódicamente los orificios de ventilación de la herramienta eléctrica.** El ventilador del motor atrae el polvo hacia dentro de la carcasa y la acumulación excesiva de polvo metálico puede ocasionar riesgos eléctricos.
- l) **No utilice la herramienta eléctrica cerca de materiales inflamables. No haga funcionar la herramienta eléctrica sobre una superficie combustible como la madera.** Las chispas podrían prender fuego a estos materiales.
- m) **No utilice accesorios que requieran líquidos refrigerantes.** El uso de agua u otros refrigerantes líquidos puede ocasionar electrocución o descarga.

Contragolpes y advertencias relacionadas

El contragolpe es una reacción imprevista por un pellizco o atascamiento del disco giratorio. Los pellizcos o los atascamientos causan el paro rápido del disco giratorio, lo que a su vez fuerza a la unidad de corte descontrolada hacia arriba, en dirección al operador.

Por ejemplo, si un disco abrasivo se engancha o queda atascado en la pieza de trabajo, el borde del disco que entra en el punto de presión puede incrustarse en la superficie del material ocasionando que el disco se salga o se trabé. Los discos abrasivos también pueden romperse en estas condiciones.

El contragolpe es el resultado de procedimientos o condiciones de funcionamiento indebidas y/o incorrectas y se puede evitar si se toman las precauciones debidas, que se enumeran a continuación:

- a) **Sujete firmemente la empuñadura de la herramienta eléctrica y coloque el cuerpo y el brazo de modo que pueda soportar los contragolpes.** El operador puede

controlar la reacción o la fuerza del contragolpe si se toman las precauciones adecuadas.

- b) **No posicione su cuerpo alineado con respecto al disco giratorio.** Si se produce un contragolpe, impulsará las unidades de corte hacia arriba en dirección al operador.
- c) **No acople una sierra de cadena, una hoja de tallar madera, un disco diamantado segmentado con un espacio de más de 10 mm o una hoja de sierra dentada.** Dichas hojas ocasionan frecuentes contragolpes y pérdidas de control.
- d) **No bloquee el disco de corte ni aplique una presión excesiva sobre este. No intente hacer un corte de profundidad excesiva.** El ejercer demasiada presión sobre el disco aumenta la carga y la susceptibilidad de giro o bloqueo del disco en el corte y la posibilidad de contragolpe o rotura del disco.
- e) **Si el disco se bloquea o si, por algún motivo, se interrumpe el corte, apague la herramienta y no la mueva hasta que el disco se haya detenido por completo. No intente nunca sacar del corte el disco de corte mientras este se encuentre en movimiento, de lo contrario, puede producirse un contragolpe.** Investigue y tome medidas correctivas para eliminar la causa del trabado del disco.
- f) **No reinicie la operación de corte en la pieza de trabajo. Espere a que el disco alcance la velocidad máxima y vuelva a introducirlo en el corte con cuidado.** El disco puede bloquearse, saltar o rebotar si la herramienta eléctrica vuelve a ponerse en marcha en la pieza de trabajo.
- g) **Apoye las piezas de trabajo de tamaño grande para minimizar el riesgo de pellizco o contragolpe. Las piezas de trabajo grandes tienden a combarse por su propio peso.** Se deben colocar soportes debajo de la pieza de trabajo, cerca de la línea de corte y cerca del borde de la pieza de trabajo a ambos lados del disco.

Advertencias de seguridad adicionales para sierras tronadoras

- Durante el trabajo, evite maltratar el disco de corte o que este se dé golpes. Si ocurrese, pare la herramienta e inspeccione el disco de corte.
- No opere la herramienta si permanece en línea con el disco de corte. Mantenga alejadas de la zona de trabajo a las personas ajenas a él.
- Tenga cuidado con las virutas y con el material a cortar. Pueden tener bordes afilados o estar caliente. Deje que las piezas cortadas se enfríen antes de manipularlas.
- El deflector de chispas se calienta durante el uso. Evite tocar o ajustar el deflector de chispas o justo después de trabajar con la herramienta.
- Apague la herramienta y espere a que se pare el disco de corte antes de mover la pieza de trabajo o de cambiar los ajustes.

- Después de apagarla, no intente nunca parar el disco de corte presionando el lateral del disco.
- No use líquidos de corte. Estos líquidos pueden inflamarse o provocar una descarga eléctrica.
- Compruebe que la pieza de trabajo está bien apoyada.
- Use solo los discos de corte aconsejados por el fabricante. *N'utilisez pas les outils à d'autres fins que celles pour lesquelles ils sont prévus ; n'utilisez par exemple pas les lames de scies circulaires pour découper des grosses branches ou des buches.*
- La velocidad máxima admisible del disco de corte debe ser siempre igual o mayor que la velocidad sin carga de la herramienta especificada en la placa de identificación.
- No use discos de corte que no tengan las dimensiones indicadas en los **Datos técnicos**.
- Lea las instrucciones de funcionamiento del fabricante del disco.
- Antes de usarla, compruebe que el disco está bien ajustado y apretado.
- Deje que la máquina funcione sin carga en posición segura durante unos 30 segundos. Si hay una vibración apreciable o si se observa cualquier otra anomalía, pare la máquina y trate de averiguar la causa.
- No use los discos de corte para pulir lateralmente.
- No corte hormigón, ladrillos, tejas ni materiales cerámicos.
- No corte madera, plástico ni materiales sintéticos.
- No corte fundición.
- No corte nunca materiales de magnesio.
- No corte cables eléctricamente activos.
- Use la herramienta en zonas bien ventiladas. No trabaje con la herramienta cerca de líquidos, gases o polvos inflamables. Las chispas, las virutas calientes o el chisporroteo de las escobillas del motor pueden inflamar los materiales combustibles.
- Despeje periódicamente las ranuras de ventilación cuando trabaje en sitios polvorientos. Si es necesario limpiar las ranuras, use siempre un cepillo suave; acuérdesese de desenchufar primero la máquina.
- Guarde siempre los discos de corte bien protegidos en un lugar seco, lejos del alcance de los niños.
- Compruebe las piezas dañadas. Antes de seguir utilizando la herramienta, debe revisar cuidadosamente el protector o cualquier otra pieza que pudiese estar dañada para determinar si funcionará correctamente y si cumplirá su función prevista. Compruebe la alineación de las piezas móviles, que estas no se atasquen, que no haya rotura de piezas, el montaje y cualquier otra condición que pudiese afectar al funcionamiento. Si un protector u otra pieza está dañada debe ser debidamente reparada o sustituida.

Riesgos residuales

- Los siguientes riesgos son típicos del uso de estas máquinas:
 - lesiones causadas por tocar las piezas giratorias.
 - lesiones causadas por avería del disco de corte.
- Estos riesgos son los más evidentes:
 - en el ámbito de funcionamiento

- en el ámbito de acción de las piezas giratorias de la máquina.
- Pese a la aplicación de la normativa de seguridad correspondiente y la aplicación de los dispositivos de seguridad, no pueden evitarse algunos riesgos residuales. Son:
 - Pérdida auditiva.
 - Riesgo de accidente causado por piezas sin protección del disco de corte giratorio.
 - Riesgo de lesiones cuando se cambia el disco.
 - Riesgo de aplastamiento de los dedos al abrir las protecciones.

Seguridad eléctrica

El motor eléctrico está concebido para un solo voltaje. Compruebe siempre que el voltaje suministrado corresponda al indicado en la placa de características.



Su herramienta DEWALT tiene doble aislamiento conforme a la norma EN62841, por lo que no se requiere conexión a tierra.

Si el cable de suministro está dañado, debe reemplazarse por un cable especialmente preparado disponible a través de la organización de servicios de DEWALT.

Uso de un alargador

En caso de que sea necesario utilizar un alargador, use uno de 3 conductores aprobado y apto para la potencia de esta herramienta (consulte los **Datos técnicos**). El tamaño mínimo del conductor es 1,5 mm²; la longitud máxima es 30 m.

Si utiliza un carrete de cable, desenrolle siempre el cable completamente.

Contenido del embalaje

El embalaje contiene:

- 1 Sierra circular
- 1 Disco abrasivo
- 1 Llave hexagonal
- 1 Manual de instrucciones
- Compruebe si la herramienta, piezas o accesorios han sufrido algún desperfecto durante el transporte.
- Tómese el tiempo necesario para leer detenidamente y comprender este manual antes de utilizar la herramienta.

Marcas sobre la herramienta

En la herramienta se muestran los siguientes pictogramas:



Antes de usarse, lea el manual de instrucciones.



Póngase protección para el oído.



Póngase protección para los ojos.



Diámetro de broca



Sentido de giro

Posición del Código de Fecha (Fig. A)

El Código de fecha **18**, que contiene también el año de fabricación, viene impreso en la caja protectora.

Ejemplo:

2024 XX XX

Año de fabricación

Descripción (Fig. A)



ADVERTENCIA: Jamás altere la herramienta eléctrica ni ninguna de sus piezas. Podrían producirse lesiones personales o daños.

- | | |
|-------------------------------------|---------------------------------------|
| 1 Clavija de bloqueo | 11 Protector |
| 2 Tornillo del deflector de chispas | 12 Bloqueo del eje |
| 3 Deflector de arranque | 13 Interruptor de bloqueo del gatillo |
| 4 Base | 14 Palanca de bloqueo |
| 5 Hendidura | 15 Pernos de la guía |
| 6 Tornillo de banco | 16 Orificios de instalación |
| 7 Llave hexagonal de 8 mm | 17 Empuñadura de funcionamiento |
| 8 Manija | 18 Código de fecha |
| 9 Palanca del tornillo de banco | 19 Asa de transporte |
| 10 Disco | |

Uso Previsto

La sierra circular D28730 se ha diseñado para cortar materiales de acero de formas variadas. Ha sido diseñada solo para usar con abrasivos de aglomerado reforzado. Con esta unidad no deben usarse hojas adiamantadas o TCT.

NO debe usarse en condiciones húmedas ni en presencia de líquidos o gases inflamables.

La sierra circular D28730 es una herramienta eléctrica profesional.

NO permita que los niños toquen la herramienta. El uso de esta herramienta por parte de operadores inexpertos requiere supervisión.

- Este producto no ha sido diseñado para ser utilizado por personas (incluyendo los niños) que posean discapacidades físicas, sensoriales o mentales, o que carezcan de la experiencia, conocimiento o destrezas necesarias a menos que estén supervisadas por una persona que se haga responsable de su seguridad. No deberá dejar nunca que los niños jueguen solos con este producto.

MONTAJE Y AJUSTES



ADVERTENCIA: Para disminuir el riesgo de lesiones personales graves, apague la herramienta y desconéctela de la fuente de alimentación antes de realizar ajuste alguno o de poner o quitar acoplamientos o accesorios. Compruebe que el interruptor de puesta en marcha esté en la posición OFF. La puesta en marcha accidental puede causar lesiones.

Capacidad de corte

La apertura amplia del tornillo de banco y el punto de giro elevado proporcionan la capacidad para cortar piezas muy grandes. Use la tabla de capacidad de corte para determinar el tamaño máximo de corte que se puede lograr con un disco nuevo.



ATENCIÓN: Algunos objetos grandes, de forma circular o irregular puede que necesiten medios de amarre auxiliares si no se pueden amarrar bien en el tornillo de banco.



ATENCIÓN: NO CORTE MAGNESIO, MADERA, LADRILLO U HORMIGÓN CON ESTA HERRAMIENTA.

| Forma de la pieza de trabajo | | | | |
|------------------------------|------------|------------|-----------------|--------|
| Ángulo de corte de 90° | A = 125 mm | A = 115 mm | 115 mm x 130 mm | 120 mm |
| Ángulo de corte de 45° | A = 115 mm | A = 98 mm | 95 mm x 105 mm | 105 mm |

FUNCIONAMIENTO

Instrucciones de uso



ADVERTENCIA: Respete siempre las instrucciones de seguridad y las normas aplicables.



ADVERTENCIA: Para disminuir el riesgo de lesiones personales graves, apague la herramienta y desconéctela de la fuente de alimentación antes de realizar ajuste alguno o de poner o quitar acoplamientos o accesorios. Compruebe que el interruptor de puesta en marcha esté en la posición OFF. La puesta en marcha accidental puede causar lesiones.

Posición adecuada de las manos (Fig. A)



ADVERTENCIA: Para reducir el riesgo de lesión personal grave, tenga **SIEMPRE** las manos en una posición adecuada como se muestra.



ADVERTENCIA: Para reducir el riesgo de lesión personal grave, sujete **SIEMPRE** bien en caso de que haya una reacción repentina.

La posición adecuada de las manos exige que una mano esté colocada en la empuñadura de funcionamiento **17**.

Para transportarla (Fig. A)

Pliegue la unidad para situarla donde pueda transportar la sierra. Empuje el pasador **1** para bloquear el brazo en posición plegada. Siempre se debe transportar la máquina usando las asas de transporte **19**.

Desbloqueo (Fig. A)

Para desbloquear la herramienta y levantar el cabezal, baje el brazo del motor ligeramente y extraiga el pasador **1**. El brazo del motor girará entonces hacia arriba.

Montaje (Fig. A)

⚠ ATENCIÓN: La herramienta debe apoyarse en una superficie estable, plana y antideslizante para evitar el movimiento inesperado mientras se utiliza.

1. Taladre orificios en la superficie de trabajo, alineados con la base de la tronzadora.
2. Inserte dos pernos M10 en los orificios de montaje **16** de la base y pásalos por los orificios de la superficie de montaje. La longitud aproximada de los tornillos debe ser del grosor de la superficie de montaje más 102 mm.

Ajuste del desviador de chispas (Fig. A)

⚠ ADVERTENCIA: No toque el deflector de chispas durante o inmediatamente después del funcionamiento puesto que se calienta y puede causar quemaduras en la piel.

Para desviar las chispas de las personas y los materiales circundantes, afloje el tornillo del desviador de chispas **2**, ajuste el desviador de chispas **3** y, a continuación, reapriete el tornillo. No deje que el juego de cables entre en contacto con el deflector o las chispas, ya que el juego de cables podría dañarse.

Interruptor de bloqueo del gatillo (Fig. A)

Para encender la sierra, empuje la palanca de bloqueo **14** a la izquierda y después apriete el interruptor de bloqueo del gatillo **13**. La sierra funciona al tener apretado el interruptor. Deje que la hoja acelere hasta alcanzar su máxima velocidad de funcionamiento antes de realizar el corte. Para apagar la sierra, suelte el interruptor. Mantenga las manos y el material alejados del disco hasta que este se haya detenido completamente. Deje que la hoja se detenga antes de levantar la cabeza de la sierra. No existe ningún dispositivo para dejar bloqueado el interruptor encendido.

Sujeción y apoyo del material (Fig. B, C)

- Los ángulos se sujetan y cortan mejor haciendo que descansen ambas patas contra la base.
- Puede usarse un taco separador **29** ligeramente más estrecho que la pieza de trabajo **30** para aumentar la vida del disco (Fig. B).
- Las piezas de trabajo largas deben apoyarse en un taco **31** para que queden niveladas con la parte superior de la base (Fig. C) El extremo cortado **32** debe caer libremente para evitar que se bloquee el disco.

Funcionamiento del tornillo de banco (Fig. A, D)

El tornillo de banco es del tipo de desplazamiento rápido. Para soltar el tornillo de banco **6** cuando esté sujeto fuertemente, gire la manivela **8** en sentido antihorario una o dos veces para eliminar la presión de sujeción. Levante la palanca del tornillo de banco **9**. Saque hacia fuera el mecanismo de manivela lo que desee. El tornillo de banco se puede colocar en posición de trabajo sin apretar. Baje la palanca del tornillo de banco y apriétela en la pieza de trabajo mediante la manivela.

Ajuste de la guía (Fig. A, D, E)

⚠ ADVERTENCIA: Apague y desenchufe la herramienta antes de hacer cualquier ajuste o de retirar o instalar accesorios. Compruebe que el interruptor disparador esté en posición de APAGADO.

La guía **5** puede ajustarse de dos maneras: para cambiar el ángulo de corte deseado y para cambiar el espacio entre la guía y el torno de banco.

Cambiar el ángulo de corte deseado

Utilice la llave hexagonal de 8 mm **7** suministrada para aflojar (sin soltar) los dos pernos de la guía **15**. Alinee la línea indicadora del ángulo con la línea de la ranura **28** de la base **4**. Antes de usar, apriete bien los dos pernos de la guía. Para lograr unos cortes a escuadra más precisos, desconecte el suministro de alimentación, afloje los dos pernos de la guía y presione el brazo hacia abajo hasta que el disco se extienda en la base. Coloque una escuadra contra el disco y ajuste la guía contra la escuadra. Antes de usar, apriete bien los dos pernos de la guía. Al hacer un corte a inglete, el torno de banco **6** podría no fijarse bien, dependiendo del grosor de la pieza de trabajo y del ángulo del inglete. Necesitará otras ayudas (como un muelle, una barra o prensas en forma de C) para fijar la pieza de trabajo a la guía cuando haga estos cortes.

Retirada e instalación de los discos (Fig. F, G)

⚠ ADVERTENCIA: Para disminuir el riesgo de lesiones corporales graves, apague la herramienta y desconéctela de la fuente de alimentación antes de realizar cualquier ajuste o de poner o quitar acoplamientos o accesorios. No haga ningún ajuste mientras el disco esté en movimiento. No haya ningún ajuste mientras la tronzadora esté conectada a la alimentación eléctrica.

⚠ ADVERTENCIA: Use siempre guantes cuando manipule los discos.

⚠ ADVERTENCIA: Evite que el disco reciba impactos y no utilice un disco que se haya caído o recibido impactos. No utilice un disco desportillado, deformado o dañado.

1. Presione el bloqueo del eje **12** y gire el disco **10** con la mano hasta que los engranajes de la palanca de bloqueo del disco encajen dentro de la brida **20** para bloquear el disco. Afloje el perno **21** en sentido antihorario en el centro del disco abrasivo con la llave hexagonal de 8 mm **7**. El perno tiene la rosca a derecha.
2. Retire el perno **21**, la arandela **22**, la brida exterior **23** y el disco antiguo **10**.
3. Asegúrese de que las superficies de la brida estén limpias y lisas. Instale el nuevo disco abrasivo siguiendo los pasos anteriores en sentido inverso.
4. Para un uso seguro, apriete bien el perno **21** para fijar firmemente el disco abrasivo **10** entre las bridas interiores **20** y exteriores **23**. No apriete excesivamente el perno **21**.

⚠ ADVERTENCIA: Revise la superficie de trabajo sobre la que descansa la tronzadora al instalar un nuevo disco

abrasivo. Cabe la posibilidad de que el disco entre en contacto con **CUALQUIER ELEMENTO O ESTRUCTURA QUE SE EXTIENDA POR ENCIMA** de la superficie de trabajo (debajo de la base) cuando el brazo esté totalmente bajado.

Consejos de funcionamiento para lograr un corte más preciso

- Deje que el disco realice el corte. Una fuerza excesiva hará que el disco se deteriore con lo que se reducirá su rendimiento de corte y/o se deformará, lo que provocará un corte poco preciso.
- Ajuste bien el ángulo de la barrera.
- Compruebe que el material descansa plano a lo largo de la base.
- Sujete bien el material para evitar que se mueva y vibre.

Inspección y sustitución de la escobilla del motor (Fig. H, I)

ASEGÚRESE DE QUE LA HERRAMIENTA ESTÉ DESCONECTADA ANTES DE INSPECCIONAR LAS ESCOBILLAS. Se deberían revisar las escobillas en busca de desgaste. Para inspeccionar las escobillas, desenrosque los dos tornillos de cierre **24** y retire la cubierta protectora **25**. Para quitar cada escobilla **26**, desconecte primero la conexión terminal del hilo de derivación **27**. A continuación, saque el muelle de la escobilla de la caja y retire la escobilla. Las escobillas deberían deslizarse libremente en la caja de escobillas. Si las escobillas están desgastadas por debajo de 8 mm como se muestra en la figura I, deben cambiarse.

Para volver a colocar cada escobilla, saque con cuidado el muelle de la caja de escobillas, inserte la escobilla y vuelva a colocar el muelle, asegurándose de que esté presionando la escobilla sin tocar la caja de escobillas. Vuelva a conectar el terminal del hilo de derivación y vuelva a colocar la cubierta protectora y los dos tornillos.

MANTENIMIENTO

Su herramienta eléctrica DEWALT ha sido diseñada para funcionar mucho tiempo con un mínimo de mantenimiento. Que siga funcionando satisfactoriamente depende del buen cuidado de la herramienta y de su limpieza periódica.

 **ADVERTENCIA: Para disminuir el riesgo de lesiones personales graves, apague la herramienta y desconéctela de la fuente de alimentación antes de realizar ajuste alguno o de poner o quitar acoplamientos o accesorios. Compruebe que el interruptor de puesta en marcha esté en la posición OFF. La puesta en marcha accidental puede causar lesiones.**





Lubricación

Tipo cerrada, se emplean rodamientos de bolas de lubricación estanca. Estos rodamientos vienen de fábrica con suficiente lubricación para durar durante toda la vida de la sierra circular.



Limpieza

 **ADVERTENCIA:** Elimine con aire seco la suciedad y el polvo de la carcasa principal tan pronto como se advierta su acumulación en las rejillas de ventilación o en sus proximidades. Cuando lleve a cabo este procedimiento póngase una protección ocular aprobada y una mascarilla antipolvo aprobada.

 **ADVERTENCIA:** Jamás use disolventes u otros productos químicos fuertes para limpiar las piezas no metálicas de la herramienta. Dichos productos químicos pueden debilitar los materiales con los que están construidas estas piezas. Use un paño humedecido únicamente con agua y jabón suave. Jamás permita que le entre líquido alguno a la herramienta ni sumerja ninguna parte de la misma en líquido.

Accesorios opcionales

 **ADVERTENCIA:** Dado que los accesorios que no sean los suministrados por DEWALT no han sido sometidos a pruebas con este producto, el uso de tales accesorios con esta herramienta podría ser peligroso. Para disminuir el riesgo de lesiones, con este producto se deben usar exclusivamente accesorios recomendados por DEWALT.

 **ADVERTENCIA:** no utilice una rueda de Unión (si la hay) con fecha de caducidad (EXP) marcada cerca del Centro de la rueda. Las ruedas obsoletas son más propensas a estallar y causar lesiones graves. Almacene la rueda de unión en un lugar seco sin temperaturas o humedad extremas. Destruir las ruedas caducadas o dañadas para que no puedan ser usadas.

Consulte a su proveedor si desea información más detallada sobre los accesorios apropiados.

Use solo discos de aglomerado orgánico de alta resistencia de tipo 1 para 4400 rpm o más que cumplan la norma EN12413 sobre requisitos de seguridad para productos abrasivos aglomerados.

Proteger el medio ambiente



Recogida selectiva. Los productos y las baterías marcadas con este símbolo no deben desecharse junto con los residuos domésticos normales.

Los productos y las baterías contienen materiales que pueden ser recuperados y reciclados, reduciendo la demanda de materias primas. Recicle los productos eléctricos y las baterías de acuerdo con las disposiciones locales. Para más información, vaya a www.2helpU.com.

SCIE À TRONÇONNER

D28730

Félicitations !

Vous avez choisi un outil DEWALT. Des années d'expertise dans le développement et l'innovation de ses produits ont fait de DEWALT, le partenaire privilégié des utilisateurs professionnels d'outils électriques.

Fiche technique

| | | D28730 QS |
|---|-------------------|--------------|
| Voltage | V _{Ac} | 230 |
| Type | | 1 |
| Puissance absorbée | W | 2300 |
| Vitesse à vide | min ⁻¹ | 4200 |
| Vitesse périphérique min. de la lame | m/s | 80 |
| Diamètre de la lame | mm | 355 |
| Alésage de la lame | mm | 25,4 |
| Épaisseur de corps du disque | mm | 3,0 |
| Taille du filetage de l'axe | | M10 |
| Type de lame droite, non encastree | | |
| Capacité de la coupe transversale à 90 ° | | |
| circulaire | mm | 125 |
| perpendiculaire | mm | 115 x 115 |
| rectangulaire | mm | 115 x 130 |
| angulaire | mm | 120 x 120 |
| Capacité de la coupe transversale à 45 ° | | |
| circulaire | mm | 115 |
| perpendiculaire | mm | 98 x 98 |
| rectangulaire | mm | 95 x 105 |
| angulaire | mm | 105 x 105 |
| Poids | kg | 16 |
| Valeurs sonores et/ou valeurs des vibrations (somme vectorielle triaxiale) selon la norme EN62841-3-10: | | |
| L _{PA} (niveau d'émission de pression acoustique) | dB(A) | 97,5 |
| L _{WA} (niveau de puissance acoustique) | dB(A) | 110,5 |
| K (incertitude pour le niveau acoustique donné) | dB(A) | 3 |

Le niveau sonore et/ou de vibrations émis indiqué dans ce feuillet d'informations a été mesuré conformément à une méthode de test normalisée établie dans par la norme EN62841 et il peut être utilisé pour comparer un outil à un autre. Il peut également être utilisé pour effectuer une évaluation préliminaire de l'exposition.

AVERTISSEMENT : Le niveau sonore et/ou de vibrations émis déclarés correspondent aux applications principales de l'outil. Cependant, si l'outil est utilisé pour des applications différentes, avec des accessoires

différents ou qu'il est mal entretenu, le niveau sonore et/ou de vibrations émis peut varier. Ces éléments peuvent augmenter considérablement le niveau d'exposition sur la durée totale de travail.

Toute estimation du degré d'exposition aux vibrations et/ou au bruit doit également prendre en compte les heures où l'outil est éteint ou lorsqu'il est en marche sans effectuer aucune tâche. Ces éléments peuvent réduire sensiblement le degré d'exposition sur la durée totale de travail.

Identifiez et déterminez les mesures de sécurité supplémentaires pouvant protéger l'utilisateur des effets des vibrations et/ou du bruit, comme par exemple l'entretien de l'outil et des accessoires, le fait de conserver les mains au chaud (pertinent pour les vibrations) et d'organiser les méthodes de travail.

Certificat de Conformité CE

Directives Machines



Scie à tronçonner D28730

DEWALT certifie que les produits décrits dans le paragraphe **Fiche technique** sont conformes aux normes : 2006/42/CE, EN 62841-1:2015+A11:2022, EN 62841-3-10:2015+A11:2017+A1:2022+A12:2023.

Ces produits sont également compatibles avec les Directives 2014/30/UE et 2011/65/UE. Pour plus d'informations, veuillez contacter DEWALT à l'adresse suivante ou vous reporter au dos de cette notice d'instructions.

Le soussigné est responsable de la compilation du fichier technique et fait cette déclaration au nom de DEWALT.

Markus Rompel
Vice-président Ingénierie, PTE-Europe
DEWALT, Richard-Klinger-Strasse 11,
65510, Idstein, Allemagne
07.03.2024



AVERTISSEMENT : afin de réduire le risque de blessure, lisez le manuel d'instruction.

Définitions : consignes de sécurité

Les définitions ci-dessous décrivent le niveau de gravité de chaque mot signalétique. Lisez le manuel de l'utilisateur et soyez attentif à ces symboles.



DANGER : indique une situation dangereuse imminente qui, si elle n'est pas évitée, entraînera des **blessures graves ou mortelles**.



AVERTISSEMENT : indique une situation dangereuse potentielle qui, **si elle n'est pas évitée**, pourrait entraîner des **blessures graves** ou mortelles.



ATTENTION : indique une situation dangereuse potentielle qui, **si elle n'est pas évitée**, pourrait entraîner des **blessures minimales** ou modérées.

AVIS : indique une pratique **ne posant aucun risque de dommages corporels**, mais qui par contre, si rien n'est fait pour l'éviter, **pourrait poser des risques de dommages matériels**.



Indique un risque d'électrocution.



Indique un risque d'incendie.

Avertissements de sécurité générale propres aux outils électriques



AVERTISSEMENT : **veuillez lire tous les avertissements de sécurité, toutes les instructions, illustrations et spécifications fournies avec cet outil électrique**. Le non respect des instructions listées ci-dessous peut conduire à des chocs électriques, des incendies et/ou de graves blessures.

CONSERVEZ TOUS LES AVERTISSEMENTS ET TOUTES LES INSTRUCTIONS POUR POUVOIR VOUS Y RÉFÉRER DANS LE FUTUR

Le terme «outil électrique» mentionné dans tous les avertissements listés ci-dessous fait référence à vos outils électriques fonctionnant sur secteur (avec câble) ou sur pile ou batterie (sans fil).

1) Sécurité de la zone de travail

- Maintenez la zone de travail propre et bien éclairée.**
Les zones sombres ou encombrées sont propices aux accidents.
- N'utilisez pas d'outils électriques dans un environnement présentant des risques d'explosion ou en présence de liquides, gaz ou poussières inflammables.** Les outils électriques créent des étincelles qui peuvent enflammer les poussières et les fumées.
- Maintenez les enfants et les autres personnes éloignés lorsque les outils électriques sont en marche.** Toute distraction peut vous faire perdre le contrôle de l'outil.

2) Sécurité électrique

- Les prises des outils électriques doivent correspondre à la prise de courant murale. Ne modifiez jamais la prise d'aucune sorte. N'utilisez aucun adaptateur avec des outils électriques reliés à la terre.** L'utilisation de prises d'origine et de prises murales appropriées permet de réduire le risque de choc électrique.
- Évitez tout contact physique avec des surfaces reliées à la terre comme des tuyaux, des radiateurs, des fours et des réfrigérateurs par exemple.** Le risque de choc électrique augmente si votre corps est relié à la terre.

- N'exposez pas les outils électriques à la pluie, ni à l'humidité.** Le risque de choc électrique augmente si de l'eau pénètre dans un outil électrique.
- Ne tirez pas sur le cordon d'alimentation. N'utilisez jamais le cordon pour transporter, tirer ou débrancher l'outil électrique. Maintenez le cordon éloigné de la chaleur, des substances grasses, des bords tranchants ou des pièces mobiles.** Les cordons endommagés ou emmêlés augmentent le risque de choc électrique.
- Si vous utilisez un outil électrique à l'extérieur, utilisez une rallonge homologuée pour les travaux extérieurs.** L'utilisation d'une rallonge électrique homologuée pour les travaux en extérieur réduit le risque de choc électrique.
- Si l'utilisation d'un outil électrique dans un endroit humide est inévitable, utilisez une alimentation électrique protégée par un disjoncteur différentiel à courant résiduel (DDR).** L'utilisation d'un DDR réduit le risque de choc électrique.

3) Sécurité des personnes

- Restez vigilant, surveillez ce que vous faites et faites preuve de bon sens lorsque vous utilisez un outil électrique. N'utilisez pas d'outils électriques si vous êtes fatigué ou sous l'influence de drogue, d'alcool ou de médicaments.** Tout moment d'inattention pendant l'utilisation d'un outil électrique peut engendrer de graves blessures.
- Portez des équipements de protection individuelle. Portez toujours une protection oculaire.** Les équipements de protection comme les masques anti-poussières, les chaussures de sécurité antidérapantes, les casques ou les protections auditives utilisés à bon escient réduisent le risque de blessures.
- Évitez tout démarrage intempestif. Assurez-vous que l'outil est en position OFF (Arrêt) avant de raccorder l'outil à l'alimentation électrique et/ou au bloc-batterie ou avant de ramasser ou de transporter l'outil.** Le fait de transporter les outils électriques le doigt sur l'interrupteur ou d'alimenter les outils électriques dont l'interrupteur est déjà en position de marche augmente les accidents.
- Retirez toutes les clés ou pinces de réglage avant de mettre l'outil en marche.** Une clé ou une pince restée fixée à la partie rotative de l'outil électrique peut engendrer des blessures.
- Ne vous penchez pas. Gardez les pieds bien ancrés au sol et conservez votre équilibre en permanence.** Cela permet de mieux maîtriser l'outil électrique en cas de situations imprévues.
- Portez des vêtements appropriés. Ne portez pas de vêtements amples, ni de bijoux. Gardez vos cheveux, vos vêtements et vos gants éloignés des pièces mobiles.** Les vêtements amples, les bijoux ou les cheveux longs peuvent être happés par les pièces mobiles.

- g) **Si des dispositifs pour l'extraction des poussières ou des installations pour la récupération sont présents, assurez-vous qu'ils sont correctement raccordés et utilisés.** L'utilisation de dispositifs récupérateurs de poussières réduit les risques liés aux poussières.
- h) **Ne pensez pas être à ce point familiarisé avec l'outil après l'avoir utilisé à de nombreuses reprises, au point de ne plus rester vigilant et d'en oublier les consignes de sécurité.** Toute action imprudente peut engendrer de graves blessures en une fraction de seconde.

4) Utilisation et entretien d'un outil électrique

- a) **Ne forcez pas sur l'outil électrique. Utilisez l'outil approprié en fonction du travail à réaliser.** Un outil adapté fonctionne mieux, de façon plus sûre et à la cadence pour laquelle il a été conçu.
- b) **N'utilisez pas l'outil électrique si l'interrupteur Marche/Arrêt ne permet plus de le mettre en marche et/ou de l'arrêter.** Tout appareil électrique qui ne peut plus être commandé par son interrupteur est dangereux et doit être réparé.
- c) **Débranchez la prise du secteur et/ou retirez le cas échéant le bloc-batterie de l'outil électrique avant d'effectuer tout réglage, de changer un accessoire ou de ranger l'outil électrique.** Ces mesures de sécurité préventives réduisent le risque de démarrage accidentel de l'outil électrique.
- d) **Rangez les outils électriques non utilisés hors de portée des enfants et ne laissez aucune personne ne connaissant pas ces outils ou leurs instructions d'utilisation les faire fonctionner.** Les outils électriques peuvent être dangereux entre des mains inexpérimentées.
- e) **Entretenez vos outils électriques et leurs accessoires. Vérifiez que les pièces mobiles sont alignées correctement et qu'elles ne sont pas coincées. Vérifiez qu'aucune pièce n'est cassée et contrôlez l'absence de toute autre condition qui pourrait nuire au bon fonctionnement de l'outil. En cas de dommage, faites réparer l'outil électrique avant utilisation.** De nombreux accidents sont provoqués par des outils électriques mal entretenus.
- f) **Maintenez les organes de coupe affûtés et propres.** Des organes de coupe bien entretenus et affûtés sont moins susceptibles de rester coincés et sont plus faciles à contrôler.
- g) **Utilisez les outils électriques, les accessoires et les embouts d'outil conformément à ces instructions, en tenant compte des conditions de travail, ainsi que du travail à effectuer.** L'utilisation d'un outil électrique à des fins autres que celles pour lesquelles il a été prévu engendre des situations dangereuses.
- h) **Maintenez toutes les poignées et surfaces de préhension sèches, propres et exemptes d'huile et de graisse.** Des poignées et des surfaces de préhension glissantes ne permettent pas de manipuler et de contrôler l'outil correctement en cas de situations inattendues.

5) Révision

- a) **Faites réparer votre outil électrique par une personne qualifiée, n'utilisant que des pièces de rechange d'origine.** Cela permet de garantir la sûreté de l'outil électrique.

Consignes de sécurité liées aux machines à tronçonner

1) Avertissements de sécurité liés aux machines à tronçonner

- a) **Éloignez-vous et les autres personnes du plan de rotation du disque.** Le protège-lame aide à protéger l'utilisateur contre toute projection de fragments de disque en cas de rupture et contre tout contact accidentel avec le disque.
- b) **La vitesse nominale des accessoires doit être au moins équivalente à celle indiquée sur l'outil électrique.** Les accessoires qui tournent plus vite que leur vitesse nominale peuvent rompre et voler en éclats.
- c) **Les disques ne doivent être utilisés que pour les applications recommandées. Ne meulez par exemple pas avec le côté d'un disque à tronçonner.** Les disques abrasifs sont prévus pour le meulage périphérique, toute force latérale appliquée sur ces disques peut les faire voler en éclats.
- d) **N'utilisez que des brides de disques en parfait état et du bon diamètre pour le disque choisi.** Les brides de disque servent de support aux disques, réduisant ainsi les possibilités de rupture.
- e) **Le diamètre extérieur et l'épaisseur de votre accessoire doivent correspondre à la valeur nominale de la capacité de votre outil électrique.** Des accessoires mal dimensionnés ne peuvent pas être correctement protégés et contrôlés.
- f) **La taille de l'axe des disques et des brides doit correspondre à l'axe de l'outil électrique.** Les disques et les brides dont les orifices ne correspondent pas aux éléments de fixation de l'outil électrique sont déséquilibrés, ils vibrent de façon excessive et peuvent provoquer une perte de contrôle.
- g) **N'utilisez pas de disques endommagés. Avant chaque utilisation, vérifiez l'absence de débris et de fissures sur les disques. Si l'outil électrique ou le disque tombent, contrôlez l'absence de dommages ou installez un disque en bon état. Après l'inspection et l'installation du disque, placez-vous et les autres personnes loin du plan de rotation du disque et laissez tourner l'outil électrique à sa vitesse à vide maximale pendant une minute.** Les disques endommagés se brisent généralement au cours de cette durée de test.
- h) **Portez des équipements de protection personnelle. En fonction de l'intervention, utilisez un écran facial ou des lunettes de protection. Si approprié, portez un masque anti-poussière, des protections**

- auditives, des gants et un tablier d'atelier capables de stopper tout fragment abrasif ou provenant de la pièce à tronçonner. La protection oculaire doit être capable d'arrêter les débris générés par les diverses opérations. Le masque anti-poussière ou le respirateur doivent pouvoir filtrer les particules générées par votre intervention.** Les expositions prolongées à un niveau de bruit élevé peuvent provoquer une perte de l'ouïe.
- i) **Maintenez tous les spectateurs à une distance sûre de la zone d'intervention. Toute personne pénétrant dans la zone de travail doit porter des équipements de protection individuelle.** Des fragments de la pièce à scier ou d'un disque brisé peuvent être éjectés et provoquer des blessures en dehors de la zone d'intervention immédiate.
- j) **Maintenez le cordon électrique loin de l'accessoire en rotation.** En cas de perte de contrôle, le cordon peut être sectionné ou abîmé et vos bras ou mains peuvent entrer en contact avec le disque en rotation.
- k) **Nettoyez régulièrement les orifices d'aération de l'outil électrique.** Le ventilateur du moteur attire la poussière à l'intérieur du boîtier et une accumulation excessive de poussières métalliques peut conduire à un risque électrique.
- l) **Ne faites pas fonctionner l'outil électrique à proximité de matières inflammables. Ne faites pas fonctionner l'outil électrique s'il se trouve sur une surface combustible, comme du bois par exemple.** Des étincelles pourraient enflammer ces matières.
- m) **N'utilisez pas d'accessoires nécessitant l'utilisation de fluides de refroidissement.** L'utilisation d'eau ou de tout autre fluide de refroidissement peut provoquer une électrocution ou un choc électrique.

Rebond et avertissements liés

Le rebond est une réaction soudaine en cas de coincement ou de grippage du disque en rotation. Le coincement ou le grippage provoquent un calage soudain du disque en rotation qui entraîne ensuite l'organe de coupe vers le haut, dans la direction de l'utilisateur.

Par exemple, si un disque abrasif reste grippé ou pincé dans l'ouvrage, le bord du disque engagé au point de grippage peut creuser la surface du matériau et provoquer le soulèvement ou le rebond du disque. Dans ces conditions, il peut aussi arriver que les disques abrasifs se brisent.

Les rebonds proviennent d'une utilisation inappropriée de l'outil électrique et/ou de conditions ou de procédures d'utilisation incorrectes et peuvent être évités en prenant les précautions adéquates énoncées ci-dessous.

- a) **Maintenez fermement l'outil en plaçant votre corps et votre bras de manière à pouvoir résister à la force d'un rebond.** L'utilisateur peut contrôler les forces verticales des rebonds si les précautions adéquates sont prises.

- b) **Ne placez pas votre corps dans l'alignement du disque en rotation.** En cas de rebond, l'organe de coupe est entraîné vers le haut, en direction de l'utilisateur.
- c) **N'installez pas de chaînes de scie, de lames de sculpture sur bois, de disques diamant segmentés dont l'espace périphérique est supérieur à 10 mm ou de lames de scie à dents.** Ces lames provoquent de fréquents rebonds ou pertes de contrôle.
- d) **Ne «bloquez» pas le disque et ne lui appliquez pas une pression excessive. Ne tentez pas de réaliser des découpes de trop grandes profondeurs.** Une pression excessive sur le disque augmente la charge imposée à l'outil et les possibilités de torsion ou de grippage du disque dans la coupe et par conséquent les risques de rebonds ou de ruptures.
- e) **Si le disque se coince ou si la coupe est interrompue pour une raison quelconque, éteignez l'outil et maintenez-le immobile, jusqu'à ce que le disque se soit complètement arrêté. Ne tentez jamais de retirer le disque de la coupe s'il est en mouvement, au risque de provoquer un rebond.** Cherchez la cause du grippage du disque et appliquez les actions correctives afin de la supprimer.
- f) **Ne relancez pas la coupe, le disque dans la pièce. Laissez le disque tourner à plein régime puis réinsérez-le prudemment dans la coupe.** Le disque pourrait sinon se gripper, sortir de la coupe ou rebondir si l'outil électrique est remis en marche à l'intérieur de la pièce à scier.
- g) **Soutenez les grandes pièces afin de minimiser tout risque de grippage ou de rebond du disque. Les pièces de grande taille ont tendance à s'affaisser sous leur propre poids.** Des supports doivent être placés sous la pièce à découper, près de la ligne de découpe, des deux côtés du disque.

Avertissements de sécurité supplémentaires liés aux scies

- Évitez de faire rebondir la lame durant son fonctionnement ou de l'utiliser sans ménagement. Si la lame subit de tels traitements, arrêtez l'outil et inspectez cette dernière.
- N'utilisez pas l'outil en vous tenant devant la lame. Maintenez toute autre personne en dehors de l'espace de travail.
- Prenez garde aux copeaux et matériaux que vous découpez. Ils peuvent être chauds et tranchants. Laissez refroidir les morceaux découpés avant de les manipuler.
- Le déflecteur d'étincelles chauffe pendant l'utilisation. Évitez de le toucher ou de le régler juste après avoir utilisé l'outil.
- Mettez l'outil hors tension et attendez que la lame s'arrête avant de déplacer la pièce de travail ou de modifier les réglages.
- Après avoir mis l'outil sous tension, n'essayez jamais d'arrêter la lame en appuyant sur le flanc de la lame.
- N'utilisez pas de liquide de coupe. Ces liquides présentent un risque d'incendie ou d'électrocution.

- Assurez-vous que la pièce de travail est correctement soutenue.
- N'utilisez que les lames recommandées par le fabricant. N'utilisez pas les outils à d'autres fins que celles pour lesquelles ils sont prévus ; n'utilisez par exemple pas les lames de scies circulaires pour découper des grosses branches ou des buches.
- La vitesse maximale admissible de la lame doit toujours être égale ou supérieure à la vitesse à vide de l'outil spécifiée sur la plaque signalétique.
- N'utilisez pas de lame non conforme aux dimensions indiquées dans les **Fiche technique**.
- Lisez le mode d'emploi fourni par le fabricant du disque abrasif.
- Assurez-vous que le disque abrasif est bien mis en place et serré avant utilisation.
- Faites fonctionner l'outil à vide dans une position sûre pendant au moins 30 secondes. En cas de vibrations importantes ou autre défaillance de l'outil, arrêtez-le et inspectez-le pour en déterminer la cause.
- N'utilisez pas les lames pour procéder à un aiguisage latéral.
- Ne coupez pas de pièces en béton, brique, tuile ou céramique avec cet outil.
- Ne coupez pas de pièces en bois, plastique ou matière synthétique avec cet outil.
- Ne coupez pas de pièces en fonte avec cet outil.
- Ne coupez pas de pièces en magnésium avec cet outil.
- Ne coupez pas de pièces sous tension avec cet outil.
- Utilisez cet outil dans un endroit bien aéré. N'utilisez pas l'outil à proximité de liquides, de gaz ou de poussières inflammables. La découpe ou les balais du moteur peuvent faire jaillir des étincelles ou projeter des copeaux chauds, qui peuvent enflammer les matières combustibles.
- Dégagez régulièrement les fentes d'aération lorsque vous travaillez dans un environnement poussiéreux. S'il est nécessaire de nettoyer les fentes, utilisez toujours une brosse souple pour le faire et débranchez d'abord la machine.
- Rangez toujours les lames dans un endroit sec et à l'abri, hors de la portée des enfants.
- Contrôlez l'absence de dommages sur les pièces. Avant de poursuivre l'utilisation de l'outil, le carter de protection ou toute autre pièce endommagée doivent être soigneusement inspectés afin de s'assurer qu'ils fonctionneront correctement et qu'ils pourront remplir leurs tâches comme prévu. Contrôlez le bon alignement des pièces mobiles, vérifiez qu'elles ne sont pas bloquées, qu'aucune pièce ou élément de fixation n'est cassé et l'absence de toute autre condition qui pourrait nuire au bon fonctionnement de l'outil. Un carter de protection et/ou toute autre pièce qui sont endommagés doivent immédiatement être réparés ou remplacés.

Risques résiduels

- Les risques suivants sont inhérents à l'utilisation de ces outils :
 - blessures si vous touchez les pièces rotatives ;
 - blessures si la lame se détache.
- Ces risques sont plus évidents :
 - dans le champ même de l'utilisation ;

- à portée immédiate des pièces rotatives de l'outil.
- Malgré l'application des réglementations de sécurité en vigueur et la mise en œuvre de dispositifs de sécurité, certains risques résiduels sont inévitables. Il s'agit de :
 - Déficience auditive ;
 - Risque d'accidents causés par les pièces non recouvertes de la lame rotative ;
 - Risque de blessure lors du remplacement de la lame ;
 - Risque de pincement des doigts lors de l'ouverture du carter de protection.

Sécurité électrique

Le moteur électrique a été conçu pour fonctionner sur une tension unique. Vérifier systématiquement que la tension du secteur correspond bien à la tension indiquée sur la plaque signalétique.



Votre outil DEWALT à double isolation est conforme à la norme EN62841 ; un branchement à la terre n'est donc pas nécessaire.

Si le cordon fourni est endommagé, le remplacer par un cordon spécialement conçu à cet effet, et disponible auprès du service après-vente DEWALT.

(CH) Toujours utiliser la fiche prescrite lors du remplacement du câble d'alimentation.

Type 11 pour la classe II (Isolation double) – outils

Type 12 pour la classe I (Conducteur de terre) – outils

(CH) En cas d'utilisation à l'extérieur, connecter les outils portatifs à un disjoncteur FI.

Utilisation d'une rallonge

Si une rallonge s'avère nécessaire, utiliser une rallonge à trois fils homologuée et compatible avec la tension nominale de cet outil (consulter la **Fiche technique**). La section minimale du conducteur est de 1,5 mm² pour une longueur maximale de 30 m.

En cas d'utilisation d'un dévidoir, dérouler systématiquement le câble sur toute sa longueur.

Contenu de l'emballage

Ce carton comprend :

- 1 Scie fendeuse
 - 1 Disque abrasif
 - 1 Clé hexagonale
 - 1 Notice d'instructions
- Vérifier que l'appareil et ses pièces ou accessoires n'ont pas été endommagés lors du transport.
 - Prendre le temps de lire attentivement et comprendre cette notice d'instructions avant toute utilisation de l'appareil.

Étiquettes sur l'appareil

On trouve les diagrammes suivants sur l'outil :



Lire la notice d'instructions avant toute utilisation.



Porter un dispositif de protection auditive.



Porter un dispositif de protection oculaire.



Diamètre d'alésage



Sens de rotation

Emplacement de la Date Codée de Fabrication (Fig. A)

La date codée de fabrication **18**, qui comprend aussi l'année de fabrication, est imprimée sur le boîtier.

Exemple :

2024 XX XX

Année de fabrication

Description (Fig. A)



AVERTISSEMENT : ne jamais modifier l'outil électrique ni aucun de ses composants. Il y a risques de dommages corporels ou matériels.

- | | |
|----------------------------|---|
| 1 Goupille de verrouillage | 12 Dispositif de verrouillage de l'axe |
| 2 Vis du pare-étincelles | 13 Interrupteur à gâchette à verrouillage |
| 3 Pare-étincelles | 14 Levier de verrouillage |
| 4 Base | 15 Boulons de la garde |
| 5 Garde | 16 Orifices de fixation |
| 6 Étau | 17 Poignée de manœuvre |
| 7 Clé à six pans de 8 mm | 18 Code date |
| 8 Manivelle | 19 Poignée de transport |
| 9 Levier de l'étau | |
| 10 Disque | |
| 11 Carter de protection | |

Utilisation Prévus

La scie fendueuse D28730 est conçue pour la découpe de pièces en acier de différentes formes. Conçue uniquement pour être utilisée avec des abrasifs à liant renforcés. Les lames en diamant ou les lames TCT ne doivent pas être utilisées avec cette machine.

NE PAS les utiliser en milieu humide ou en présence de gaz ou de liquides inflammables.

La scie fendueuse D28730 est un outil électrique professionnel.

NE PAS les laisser à la portée des enfants. Une supervision est nécessaire auprès de tout utilisateur non expérimenté.

- Ce produit n'est pas prévu pour être utilisé par des personnes (y compris les enfants) dont les capacités physiques, sensorielles ou mentales sont réduites ou qui manquent d'expérience ou d'aptitudes, sauf si ces personnes sont surveillées par une autre personne

responsable de leur sécurité. Ne jamais laisser les enfants seuls avec ce produit.

MONTAGE ET RÉGLAGES



AVERTISSEMENT : pour réduire tout risque de dommages corporels graves, arrêter et débrancher l'outil avant tout réglage ou avant de retirer ou installer toute pièce ou tout accessoire. S'assurer que la gâchette est bien en position d'ARRÊT. Tout démarrage accidentel pourrait causer des dommages corporels.

Capacité de coupe

La grande ouverture de l'étau et le point de pivotement élevé permettent la coupe de pièces de grandes dimensions. Reportez-vous au tableau des capacités de coupe pour déterminer la dimension maximale des coupes possibles avec un nouveau disque abrasif.



ATTENTION : il peut s'avérer nécessaire d'immobiliser au moyen de ferrures supplémentaires certaines pièces de grande dimension ou de forme circulaire ou irrégulière, si elles ne peuvent être maintenues solidement au moyen de l'étau.



ATTENTION : NE COUPEZ PAS DE MAGNÉSIUM, DE BOIS, DE BRIQUE OU DE BÉTON AVEC CET OUTIL.

| Forme de l'ouvrage | | | | |
|----------------------|------------|------------|-----------------|--------|
| Angle de coupe à 90° | A = 125 mm | A = 115 mm | 115 mm x 130 mm | 120 mm |
| Angle de coupe 45° | A = 115 mm | A = 98 mm | 95 mm x 105 mm | 105 mm |

FUNCTIONNEMENT

Consignes d'utilisation



AVERTISSEMENT : respecter systématiquement les consignes de sécurité et les normes en vigueur.



AVERTISSEMENT : pour réduire tout risque de dommages corporels graves, arrêter et débrancher l'outil avant tout réglage ou avant de retirer ou installer toute pièce ou tout accessoire. S'assurer que la gâchette est bien en position d'ARRÊT. Tout démarrage accidentel pourrait causer des dommages corporels.

Position correcte des mains (Fig. A)



AVERTISSEMENT : pour réduire tout risque de dommages corporels graves, adopter **SYSTÉMATIQUEMENT** la position des mains illustrée.



AVERTISSEMENT : pour réduire tout risque de dommages corporels graves, maintenir fermement et **SYSTÉMATIQUEMENT** l'outil pour anticiper toute réaction soudaine de sa part.

La position correcte des mains nécessite d'avoir une main sur la poignée de commande **17**.

Transport (Fig. A)

Rabattez l'outil de manière à pouvoir transporter la scie.
Enfoncez la goupille de sécurité 11 pour verrouiller le bras.
Portez toujours la scie par sa poignée de transport 19.

Déverrouillage (Fig. A)

Pour déverrouiller l'outil et soulever la tête, abaissez légèrement le bras du moteur et retirez la goupille de sécurité 11. Le bras du moteur pivotera ainsi vers le haut.

Installation (Fig. A)



ATTENTION : l'outil doit être fixé sur une surface stable, plane et antidérapante, afin d'éviter tout mouvement intempestif pendant l'utilisation.

1. Percez des trous à travers la surface de travail pour qu'ils s'alignent avec la base de la scie à tronçonner.
2. Insérez deux boulons M10 vers le bas par les trous de fixation 16 dans la base et au travers des trous de la surface de montage. La longueur des vis doit approximativement correspondre à l'épaisseur de la surface de montage, plus 102 mm.

Réglage du pare-étincelles (Fig. A)



AVERTISSEMENT : ne touchez pas le pare-étincelles pendant l'utilisation où immédiatement après car il devient très chaud et pourrait vous brûler.

Pour mieux dévier les étincelles des personnes et du matériel se trouvant à proximité, desserrez la vis du pare-étincelles 2, ajustez le pare-étincelles 3, puis resserrez la vis. Ne laissez pas le cordon entrer en contact avec le pare-étincelles ou des étincelles car cela pourrait l'endommager.

Interrupteur à gâchette, à verrouillage (Fig. A)

Pour mettre la scie en marche, poussez le levier de verrouillage 14 vers la gauche, puis enfoncez l'interrupteur à gâchette à verrouillage 13. La scie reste en marche tant que l'interrupteur reste enfoncé. Laissez la lame atteindre sa pleine vitesse avant d'entamer la découpe. Relâchez l'interrupteur pour arrêter la scie. Gardez vos mains et le matériel éloignés du disque jusqu'à ce qu'il soit complètement arrêté. Laissez la lame s'arrêter complètement avant de relever la tête de la scie. Il n'y a aucun moyen de verrouiller l'interrupteur en position Marche.

Immobilisation et soutien de la pièce (Fig. B, C)

- Il est recommandé d'appuyer les deux pieds de l'outil contre la base pour immobiliser et couper des cornières.
- Une cale d'écartement 29 légèrement plus étroite que la pièce de travail 30 peut être utilisée en vue d'augmenter l'utilisation du disque (Fig. B).
- Les longues pièces de travail doivent être soutenues au moyen d'une tablette 31 afin qu'elles soient de niveau avec le dessus de la base (Fig. C) La section coupée 32 doit pouvoir se détacher complètement afin d'éviter que le disque ne se coince.

Fonctionnement de l'étau (Fig. A, D)

L'étau est pourvu d'un mécanisme de marche rapide. Pour relâcher l'étau 6, lorsqu'il est solidement serré, tournez la manivelle 8 dans le sens contraire des aiguilles d'une montre à une ou deux reprises pour libérer la pression de serrage. Soulevez le levier de l'étau 9. Tirez l'ensemble de la manivelle jusqu'à la position souhaitée. Il est possible de pousser l'étau contre la pièce sans se servir de la manivelle. Abaissez le levier de l'étau, puis serrez ce dernier sur la pièce au moyen de la manivelle.

Fonctionnement de la garde (Fig. A, D, E)



AVERTISSEMENT : éteignez et débranchez l'outil avant d'effectuer tout réglage ou de retirer ou d'installer toute pièce ou accessoire. Assurez-vous que l'interrupteur à gâchette est en position ARRÊT.

La garde 5 peut être ajustée de deux manières : pour modifier l'angle de coupe et pour modifier l'espacement entre la garde et l'étau.

Pour modifier l'angle de coupe

Utilisez la clé à six pans de 8 mm 7 fournie pour desserrer (sans les retirer) les deux boulons de la garde 15. Aligned la ligne indiquant l'angle voulu avec la rainure 28 sur la base 4. Serrez fermement les deux boulons de la garde avant l'utilisation. Pour des coupes perpendiculaires plus précises, débranchez l'alimentation électrique, desserrez les deux boulons de la garde, abaissez le bras jusqu'à ce que le disque rentre dans la base. Placez une équerre contre le disque et ajustez la garde contre l'équerre. Serrez fermement les deux boulons de la garde avant l'utilisation. Pour les coupes d'onglets, il se peut que l'étau 6 n'exerce pas une fixation suffisante en fonction de l'épaisseur de l'ouvrage et l'angle de l'onglet. D'autres dispositifs d'aide (ressort, barre ou serre-joint) sont alors nécessaires pour fixer l'ouvrage à la garde pour ce type de coupes.

Retirer et installer les disques (Fig. F, G)



AVERTISSEMENT : afin de réduire tout risque de blessure, éteignez et débranchez l'outil de la source d'alimentation avant tout réglage ou avant de retirer ou d'installer un quelconque équipement ou accessoire. N'effectuez aucun réglage quand le disque tourne. Ne procédez à aucun réglage si la scie à tronçonner est raccordée à l'alimentation électrique.



AVERTISSEMENT : portez toujours des gants pour manipuler les disques.



AVERTISSEMENT : ne faites subir aucun choc au disque et n'utilisez pas un disque qui aurait chuté ou qui aurait subi un quelconque choc. N'utilisez pas de disques ébréchés, déformés ou endommagés.

1. Enfoncez le dispositif de verrouillage de l'axe 12 et faites tourner le disque 10 à la main, jusqu'à ce que le levier de verrouillage du disque s'engage dans l'encoche de la bride intérieure 20 pour verrouiller le disque. Desserrez le boulon 21 au centre du disque abrasif, dans le sens inverse des aiguilles d'une montre, à l'aide de la clé à six pans de 8 mm fournie 7. Le boulon est fileté à droite.

- Retirez le boulon **21**, la rondelle **22**, la bride externe **23** et le disque usagé **10**.
- Assurez-vous que les surfaces de la bride sont propres et planes. Installez un nouveau disque abrasif en répétant les étapes ci-dessus dans l'ordre inverse.
- Pour garantir la sûreté du fonctionnement, serrez parfaitement le boulon **21** afin de fixer fermement le disque abrasif **10** entre la bride intérieure **20** et la bride extérieures **23**. Ne serrez pas trop le boulon **21**.



AVERTISSEMENT : contrôlez la surface de travail sur laquelle est posée la scie à tronçonner au moment du remplacement du disque abrasif. Il se peut que le disque soit en contact avec **UN ÉLÉMENT OU UNE STRUCTURE QUI DÉPASSE AU DESSUS** de la surface de travail (sous la base) lorsque le bras est complètement abaissé.

Conseils pour obtenir une coupe plus précise

- Laissez le disque travailler librement. Une force excessive pourrait le rendre lisse, ce qui pourrait réduire son efficacité et/ou le faire dévier, produisant ainsi des coupes inexactes.
- Réglez correctement l'angle du guide.
- Assurez-vous que la pièce est à plat et perpendiculaire à la base.
- Fixez correctement la pièce afin de l'empêcher de bouger ou de vibrer.

Inspection et remplacement des balais du moteur (Fig. H, I)

ASSUREZ-VOUS QUE L'OUTIL EST DÉBRANCHÉ AVANT D'INSPECTER LES BALAIS. L'absence d'usure des balais doit être régulièrement contrôlée. Pour inspecter les balais, retirez les deux vis du cache en extrémité **24** et retirez le cache **25**. Pour retirer chaque balai **26**, débranchez d'abord le connecteur du fil de shunt **27**. Reculez ensuite doucement le ressort du balai hors du boîtier à balais et retirez le balai. Les balais doivent glisser librement dans le boîtier. Si les balais sont usés jusqu'à 8 mm comme illustré par la figure I, ils doivent être remplacés. Pour réinstaller chaque balai, reculez doucement le ressort hors du boîtier à balais, insérez le balai et ramenez le ressort en vous assurant qu'il comprime le balai sans toucher le boîtier. Rebranchez le fil de shunt puis réinstallez le cache en extrémité et les deux vis.

MAINTENANCE

Votre outil électrique DEWALT a été conçu pour fonctionner longtemps avec un minimum de maintenance. Le fonctionnement continu et satisfaisant de l'outil dépendra d'une maintenance adéquate et d'un nettoyage régulier.



AVERTISSEMENT : pour réduire tout risque de dommages corporels graves, arrêter et débrancher l'outil avant tout réglage ou avant de retirer ou installer toute pièce ou tout accessoire. S'assurer que la gâchette est bien en position d'ARRÊT. Tout démarrage accidentel pourrait causer des dommages corporels.



Lubrification

Cet outil est équipé de roulements à bille fermés et de type garde-huile. Ces roulements ont été suffisamment lubrifiés en usine pour avoir la même durée de vie que la scie fenduseuse.



Entretien



AVERTISSEMENT : éliminer poussière et saleté du boîtier principal à l'aide d'air comprimé chaque fois que les orifices d'aération semblent s'encrasser. Porter systématiquement des lunettes de protection et un masque anti-poussières homologués au cours de cette procédure.



AVERTISSEMENT : ne jamais utiliser de solvants ou tout autre produit chimique décapant pour nettoyer les parties non métalliques de l'outil. Ces produits chimiques pourraient en attaquer les matériaux utilisés. Utiliser un chiffon humidifié avec de l'eau et un savon doux. Protéger l'outil de tout liquide et n'immerger aucune de ses pièces dans aucun liquide.

Accessoires en option



AVERTISSEMENT : comme les accessoires autres que ceux offerts par DEWALT n'ont pas été testés avec ce produit, leur utilisation avec cet appareil pourrait être dangereuse. Pour réduire tout risque de dommages corporels, seuls des accessoires DEWALT recommandés doivent être utilisés avec cet appareil.



AVERTISSEMENT : N'utilisez pas de meules collées (le cas échéant) dont la date d'expiration (EXP) est indiquée près du Centre de la meule. Les roues périmées sont plus susceptibles d'éclater et de causer de graves blessures. Entreposer les meules adhésives en position sèche, sans température ni humidité extrêmes. Détruire les roues périmées ou endommagées pour les rendre inutilisables.

Veillez consulter votre revendeur pour plus d'informations sur les accessoires appropriés.

N'utilisez que des disques renforcés à liant organique de Type 1 d'une valeur nominale de 4400 tr/min ou plus, conformes aux prescriptions de sécurité pour les abrasifs à liant de la norme EN12413.

Protection de l'environnement



Tri sélectif. Les produits et batteries marqués de ce symbole ne doivent pas être jetés avec les déchets ménagers.

Les produits et batteries contiennent des matières qui peuvent être récupérées et recyclées afin de réduire la demande en matières premières. Veuillez recycler les produits électriques et les batteries conformément aux dispositions locales en vigueur. Pour plus d'informations, consultez le site www.2helpU.com.

TRONCATRICE

D28730

Congratulazioni!

Per aver scelto un apparato DEWALT. Gli anni di esperienza, lo sviluppo e l'innovazione meticolosi del prodotto fanno di DEWALT uno dei partner più affidabili per gli utilizzatori di apparati elettrici professionali.

Dati Tecnici

| | | |
|--|-------------------|-----------|
| | | D28730 |
| | | QS |
| Tensione | V_{AC} | 230 |
| Tipo | | 1 |
| Potenza assorbita | W | 2300 |
| Velocità a vuoto | min^{-1} | 4200 |
| Velocità periferica minima del disco da taglio | m/s | 80 |
| Diametro disco | mm | 355 |
| Foro del disco | mm | 25,4 |
| Spessore del disco | mm | 3,0 |
| Dimensioni del filetto dell'alberino | | M10 |
| Tipo di disco da taglio piano, senza centro depresso | | |
| Capacità taglio trasversale a 90° | | |
| circolare | mm | 125 |
| quadrato | mm | 115 x 115 |
| rettangolare | mm | 115 x 130 |
| angolare | mm | 120 x 120 |
| Capacità taglio trasversale a 45° | | |
| circolare | mm | 115 |
| quadrato | mm | 98 x 98 |
| rettangolare | mm | 95 x 105 |
| angolare | mm | 105 x 105 |
| Peso | kg | 16 |

Valori di rumorosità e/o di vibrazione (somma vettore triassiale) ai sensi della norma EN62841-3-10:

| | | |
|---|-------|-------|
| L_{PA} (livello pressione sonora delle emissioni) | dB(A) | 97,5 |
| L_{WA} (livello potenza sonora) | dB(A) | 110,5 |
| K (incertezza per il livello sonoro dato) | dB(A) | 3 |

I livelli di vibrazione e/o rumorosità indicati in questo foglio informativo secondo una procedura standardizzata e prevista nella norma EN 62841 e possono essere utilizzati per mettere a confronto elettrotensili diversi. Possono essere utilizzati per una valutazione preliminare dell'esposizione.



AVVERTENZA: i livelli di vibrazione e/o rumorosità dichiarati si riferiscono alle applicazioni principali dell'elettrotensile. Tuttavia, se l'elettrotensile viene utilizzato per applicazioni diverse, con accessori diversi, o non riceve adeguata manutenzione, i suoi livelli di rumorosità e/o di vibrazione potrebbero differire da tali

valori. Ciò potrebbe aumentare sensibilmente i livelli di esposizione per il periodo di utilizzo complessivo.

Per una stima del livello di esposizione a rumore e vibrazione dovrebbero considerare anche i momenti in cui l'elettrotensile è spento oppure in cui è acceso, ma non viene utilizzato. Ciò potrebbe ridurre sensibilmente il livello di esposizione durante il periodo di utilizzo complessivo.

Identificare ulteriori misure di sicurezza per proteggere l'operatore dagli effetti della vibrazione e/o del rumore, quali: sottoporre l'utensile e gli accessori a manutenzione, tenere le mani calde (rilevante per le vibrazioni) e organizzare dei modelli di lavoro.

Dichiarazione di conformità CE

Direttiva Macchine



Troncatrice D28730

DEWALT dichiara che i prodotti qui descritti nei **Dati tecnici** sono conformi alle normative:

2006/42/CE, EN 62841-1:2015+A11:2022, EN 62841-3-10:2015+A11:2017+A1:2022+A12:2023.

Questi prodotti sono anche conformi alla Direttiva 2014/30/UE e 2011/65/UE. Per ulteriori informazioni, contattare DEWALT all'indirizzo seguente o vedere sul retro del manuale.

Il firmatario è responsabile della compilazione del documento tecnico e rende questa dichiarazione per conto di DEWALT.

Markus Rompel
Vice Presidente Tecnico, PTE-Europe
DEWALT, Richard-Klinger-Strasse 11,
65510, Idstein, Germania

07.03.2024



AVVERTENZA: per ridurre il rischio di lesioni, leggere attentamente il manuale di istruzioni.

Definizioni: linee guida per la sicurezza

Le definizioni seguenti descrivono il livello di criticità di ciascuna indicazione. Leggere il manuale e prestare attenzione ai seguenti simboli.



PERICOLO: indica una situazione di pericolo imminente che, se non viene evitata, **provoca il decesso o lesioni personali gravi**.



AVVERTENZA: indica una situazione potenzialmente pericolosa che, se non viene evitata, **può provocare il decesso o lesioni personali gravi**.



ATTENZIONE: indica una situazione potenzialmente pericolosa che, se non viene evitata, può provocare **lesioni personali di entità lieve o moderata**.

AVVISO: indica una situazione **non in grado di causare lesioni personali** ma che, se non evitata, potrebbe provocare **danni materiali**.



Segnala il pericolo di scosse elettriche.



Segnala rischio di incendi.

Avvertenze generali di sicurezza per apparati elettrici



AVVERTENZA: leggere attentamente tutte le avvertenze, istruzioni, illustrazioni e specifiche fornite con l'apparato. La mancata osservanza delle istruzioni seguenti può dar luogo a scossa elettrica, incendio e/o lesioni gravi.

CONSERVARE TUTTI GLI AVVERTIMENTI E LE ISTRUZIONI PER CONSULTAZIONI FUTURE

Il termine "elettroutensile" utilizzato nelle avvertenze fa riferimento sia agli apparati alimentati a corrente (con cavo elettrico), sia a quelli a batteria (senza cavo).

1) Sicurezza dell'area di lavoro

- Tenere pulita e ben illuminata la zona di lavoro.** Gli ambienti disordinati o scarsamente illuminati favoriscono gli incidenti.
- Non azionare gli elettroutensili in ambienti con atmosfera esplosiva, come quelli in presenza di liquidi, gas o polveri infiammabili.** Gli elettroutensili producono scintille che possono incendiare le polveri o i fumi.
- Durante l'uso di un apparato elettrico, tenere lontani i bambini e chiunque si trovi nelle vicinanze.** Le distrazioni possono provocare la perdita di controllo.

2) Sicurezza elettrica

- Le spine dell'apparato elettrico devono essere adatte alla presa di alimentazione. Non modificare la spina in alcun modo. Non collegare un adattatore alla spina di un elettroutensile dotato di scarico a terra.** Per ridurre il rischio di scossa elettrica evitare di modificare le spine e utilizzare sempre le prese appropriate.
- Evitare il contatto con superfici collegate con la terra, quali tubature, termosifoni, fornelli e frigoriferi.** Se il proprio corpo entra in contatto con superfici collegate a terra, il rischio di scossa elettrica aumenta.
- Non esporre gli apparati elettrici alla pioggia o all'umidità.** Se l'acqua entra nell'elettroutensile aumenta il rischio di scossa elettrica.
- Non abusare del cavo elettrico. Non utilizzare mai il cavo per spostare, tirare o scollegare l'elettroutensile. Tenere il cavo elettrico lontano da fonti di calore, olio, bordi taglienti o parti in**

movimento. Se il cavo è danneggiato o impigliato, il rischio di scossa elettrica aumenta.

- Quando l'apparato elettrico viene impiegato all'aperto, utilizzare unicamente cavi di prolunga previsti per esterni.** L'uso di un cavo elettrico adatto ad ambienti esterni riduce il rischio di scossa elettrica.
- Se è non è possibile evitare l'uso di un apparato elettrico in ambienti umidi, usare una fonte di corrente protetta da un interruttore differenziale (salvavita).** L'uso di un interruttore differenziale riduce il rischio di scossa elettrica.

3) Sicurezza personale

- Quando si utilizza un apparato elettrico evitare di distrarsi. Prestare attenzione a quello che si sta facendo e utilizzare il buon senso. Non utilizzare l'elettroutensile quando si è stanchi o sotto l'effetto di droghe, alcool o medicinali.** Un solo attimo di distrazione durante l'uso di tali elettroutensili potrebbe provocare gravi lesioni personali.
- Usare le protezioni antinfortunistiche. Utilizzare sempre protezioni oculari.** L'uso di dispositivi di protezione, quali mascherine antipolvere, scarpe antinfortunistiche antiscivolo, caschi di sicurezza o protezioni uditive, in condizioni opportune consente di ridurre le lesioni personali.
- Evitare avvii involontari. Assicurarsi che l'interruttore sia in posizione di spento prima inserire l'alimentazione elettrica e/o il blocco batteria e prima di afferrare o trasportare l'apparato.** Il trasporto di elettroutensili tenendo il dito sull'interruttore o quando sono collegati alla rete elettrica con l'interruttore nella posizione di accesso provoca incidenti.
- Prima di accendere l'apparato elettrico, rimuovere eventuali chiavi o utensili di regolazione.** Un utensile di regolazione o una chiave attaccati a una parte rotante dell'elettroutensile possono provocare lesioni personali.
- Non sporgersi troppo. Mantenere sempre un appoggio e un equilibrio adeguati.** Ciò consente un migliore controllo dell'elettroutensile nelle situazioni impreviste.
- Vestirsi adeguatamente. Non indossare abiti larghi o gioielli. Tenere i capelli, i vestiti e i guanti lontano dalle parti mobili.** Abiti larghi, gioielli o capelli lunghi possono impigliarsi nelle parti in movimento.
- Se sono provvisti dei dispositivi per il collegamento dell'estrazione della polvere e sistemi di raccolta, assicurarsi che siano collegati ed utilizzati in maniera adeguata.** La raccolta delle polveri può ridurre i pericoli legati a queste ultime.
- Non lasciare che la familiarità acquisita dall'uso frequente degli utensili induca a cedere alla tentazione di ignorare i principi di utilizzo sicuro degli stessi.** Un'azione imprudente potrebbe provocare lesioni gravi in una frazione di secondo.

4) Uso e cura degli elettroutensili

- a) **Non forzare l'apparato. Utilizzare un elettroutensile adatto al lavoro da eseguire.** L'elettroutensile lavora meglio e con maggior sicurezza se utilizzato in base all'uso previsto.
- b) **Non usare l'apparato elettrico se l'interruttore non si accende e spegne.** Qualsiasi elettroutensile che non possa essere controllato tramite l'interruttore è pericoloso e deve essere riparato.
- c) **Staccare la spina dall'alimentazione elettrica e/o il pacco batteria, se smontabile, dell'elettroutensile prima di effettuare qualsiasi tipo di regolazione, prima di cambiare gli accessori o di ripararlo.** Queste misure di sicurezza preventive riducono il rischio di azionare l'apparato accidentalmente.
- d) **Riporre gli apparati non utilizzati fuori dalla portata dei bambini ed evitarne l'uso da parte di persone che hanno poca familiarità con l'apparato elettrico e con le presenti istruzioni.** Gli elettroutensili sono pericolosi in mano a persone inesperte.
- e) **Mantenere gli elettroutensili e gli accessori. Verificare il cattivo allineamento e inceppamento di parti mobili, la rottura di componenti e ogni altra condizione che possa influire sul funzionamento degli apparati. Se danneggiato, far riparare l'elettroutensile prima dell'uso.** Molti incidenti sono provocati da elettroutensili non sottoposti a una corretta manutenzione.
- f) **Tenere gli utensili da taglio affilati e puliti.** La manutenzione corretta degli utensili da taglio con bordi affilati riduce le probabilità di inceppamento e ne facilita il controllo.
- g) **Utilizzare l'apparato elettrico, gli accessori, le punte ecc., rispettando le presenti istruzioni e tenendo in considerazione le condizioni di funzionamento e il lavoro da eseguire.** L'utilizzo dell'elettroutensile per impieghi diversi da quelli previsti può provocare situazioni di pericolo.
- h) **Mantenere le maniglie e le superfici di presa asciutte, pulite e senza tracce di olio o grasso.** Maniglie e superfici di presa scivolose non consentono di maneggiare e controllare in modo sicuro l'utensile nel caso di imprevisti.

5) Assistenza

- a) **L'apparato elettrico deve essere riparato da personale qualificato, che utilizzi ricambi originali identici alle parti da sostituire.** In questo modo viene garantita la sicurezza dell'elettroutensile.

Istruzioni di sicurezza per le troncatrici

1) Avvertenze di sicurezza per le troncatrici

- a) **Verificare che l'operatore e le altre persone siano lontane dal piano della mola rotante.** La protezione aiuta a proteggere l'operatore dai frammenti che si staccano dalla mola e dai contatti accidentali con essa.

- b) **La velocità nominale dell'accessorio deve essere pari almeno a quella massima indicata sull'apparato.** Gli accessori fatti funzionare a una velocità superiore rispetto a quella nominale possono rompersi e disintegrarsi.
- c) **I dischi devono essere usati solo per le applicazioni consigliate.** Per esempio, non si deve eseguire una lavorazione di smerigliatura con la mola da taglio abrasivo. Le mole da taglio abrasivo sono progettate per la smerigliatura periferica. Forze laterali applicate a queste mole possono causarne la frantumazione.
- d) **Per le mole utilizzare sempre flange non danneggiate, del diametro corretto per quella mola.** Se le flange sono adeguate, supportano la mola e ne riducono la possibilità di rottura.
- e) **Il diametro esterno e lo spessore dell'accessorio devono rientrare nel valore della capacità nominale dell'elettroutensile.** Non è possibile proteggere o controllare adeguatamente gli accessori di dimensioni errate.
- f) **Il diametro dell'asse di mole e flange deve corrispondere esattamente a quello dell'alberino dell'elettroutensile.** Le mole e le flange con il diametro dell'asse che non corrisponde alla struttura di montaggio dell'elettroutensile non mantengono l'equilibrio, vibrano eccessivamente e possono causare la perdita di controllo.
- g) **Non utilizzare mole danneggiate. Prima dell'uso, esaminare le mole per verificare la presenza di schegge e fenditure.** Se l'elettroutensile o la mola è caduto, verificare eventuali danni o installare una mola non danneggiata. Dopo aver ispezionato o installato la mola, verificare che l'operatore e le altre persone siano lontane dal piano della mola rotante e far girare l'apparato a vuoto alla massima velocità per un minuto. Le mole danneggiate normalmente si rompono durante questa fase di verifica.
- h) **Usare l'equipaggiamento di protezione personale. A seconda delle operazioni, utilizzare una maschera o occhiali di protezione. Se opportuno, indossare una mascherina antipolvere, protezioni acustiche, guanti e un grembiule da lavoro in grado di arrestare frammenti abrasivi o di lavorazione di piccole dimensioni. La protezione oculare deve impedire ai detriti volanti generati dalle varie operazioni di raggiungere gli occhi. La maschera antipolvere o il respiratore devono essere in grado di filtrare le particelle generate dalle lavorazioni.** L'esposizione prolungata a rumori di alta intensità può causare la perdita dell'udito.
- i) **Mantenere gli osservatori a una distanza di sicurezza dall'area di lavoro. Chiunque acceda alla zona di lavoro deve indossare abbigliamento di protezione adeguato.** Frammenti del pezzo da lavorare o di una mola rotta possono volare via e causare lesioni al di là dell'immediata area di lavoro.
- j) **Posizionare il cavo lontano dall'accessorio rotante.** In caso di perdita di controllo, il cavo può essere tagliato o

impigliato e potrebbe avere una forza tale da trascinare la mano o il braccio dell'operatore verso la lama in rotazione.

- k) **Pulire regolarmente le prese d'aria dell'apparato.** La ventola del motore può attirare la polvere all'interno dell'alloggiamento e l'accumulo eccessivo di metallo polverizzato può causare pericoli elettrici.
- l) **Non utilizzare l'apparato vicino a materiali infiammabili. Non azionare l'elettrotensile mentre è posizionato su una superficie combustibile come il legno.** Le scintille possono far incendiare i materiali.
- m) **Non utilizzare accessori che richiedono refrigeranti liquidi.** L'utilizzo di acqua o altri liquidi refrigeranti può provocare elettrocuzione o scosse elettriche.

Rimbalzo e relative avvertenze

Il rimbalzo è una reazione improvvisa di una mola impigliata, inceppata o rotante. La pinzatura o l'inclinazione causa un rapido stallo della mola rotante che a sua volta fa scagliare l'unità di taglio incontrollata verso l'alto verso l'operatore.

Ad esempio, se un disco abrasivo è impigliato o pinzato dal pezzo da lavorare, il bordo della mola penetrato nel punto pinzato può scavare nel materiale e causare lo scavalcamento o il rimbalzo della mola. In queste condizioni è possibile che i dischi abrasivi si spezzino.

Il rimbalzo è il risultato di un uso sbagliato dell'elettrotensile e/o di metodi o condizioni di lavoro scorretti e può essere evitato prendendo le appropriate precauzioni, come descritto di seguito.

- a) **Mantenere una presa salda sull'elettrotensile e posizionare il corpo e il braccio in un modo tale da poter resistere alle forze del contraccolpo.** L'operatore può frenare la forza di rimbalzo, se vengono prese le precauzioni adatte.
- b) **Non posizionarsi con il corpo allineato alla mola in rotazione.** Se si verifica un rimbalzo, scaglierà l'unità di taglio verso l'alto verso l'operatore.
- c) **Non fissare una motosega, lama di legno, mola diamantata segmentata con un foro periferico superiore a 10 mm o una lama dentata.** Queste lame creano rimbalzi e perdita di controllo frequenti.
- d) **Non inceppare il disco di taglio e non esercitare una pressione eccessiva. Non tentare di eseguire tagli troppo profondi.** Il sovraccarico della mola aumenta il carico e la suscettibilità alla torsione o all'inceppamento della mola nel taglio, con la possibilità di rimbalzo o di rottura.
- e) **Se il disco si inceppa, oppure quando, per una qualsiasi ragione, si interrompe l'operazione di taglio, spegnere l'elettrotensile e tenere l'unità di taglio ferma nel pezzo fino a quando il disco di arresta del tutto. Non tentare mai di rimuovere la mola dal taglio mentre è in movimento, altrimenti può rimbalzare. Esaminare e adottare azioni correttive per eliminare le cause che inceppano la lama.**
- f) **Non riprendere l'operazione di taglio nel pezzo. Far raggiungere la massima velocità alla mola e poi rientrare con attenzione nel taglio.** La mola può incepparsi, scavalcare o rimbalzare se l'apparato

elettro viene riavviato quando ancora è dentro al pezzo in lavorazione.

- g) **Pezzi di grandi dimensioni vanno sorretti per minimizzare il rischio che la mola sia pinzata o che rimbalzi. I pezzi più grandi tendono a incurvarsi sotto il loro stesso peso.** Devono essere collocati dei supporti sotto al pezzo da lavorare vicino alla linea di taglio e all'estremità del pezzo, su entrambi i lati della mola.

Ulteriori avvertimenti di sicurezza per seghe da taglio

- Durante il lavoro evitare di far rimbalzare il disco da taglio o di muoverlo bruscamente. Se questo avviene, fermare lo strumento e controllare il disco da taglio.
- Non avviare lo strumento mentre si è di fronte al disco da taglio. Tenere lontane le altre persone dall'area di lavoro.
- Fare attenzione ai trucioli e al materiale sottoposto a taglio. Possono essere caldi e taglienti. Lasciare raffreddare le parti tagliate prima di maneggiarle.
- Il deflettore parascintille si scalda durante l'uso. Evitate di toccarlo o regolarlo immediatamente dopo l'uso.
- Spegnerlo lo strumento ed attendere l'arresto del disco da taglio prima di spostare il pezzo in lavorazione o cambiare le impostazioni.
- Dopo lo spegnimento non cercare mai di fermare il disco da taglio premendo contro il suo lato.
- Non usare fluidi da taglio. Potrebbero incendiarsi o provocare scosse elettriche.
- Controllare che il pezzo in lavorazione sia fissato correttamente.
- Usare esclusivamente i dischi da taglio consigliati dal costruttore. Non usare gli apparati per lavori per cui non sono ideati; per esempio, non usare la lama delle seghe circolari per tagliare tronchi o rami.
- La massima velocità consentita del disco deve sempre essere uguale o superiore a quella a vuoto dello strumento, specificata sulla targhetta.
- Non usare dischi da taglio di dimensioni non conformi a quelle elencate nei **Dati Tecnici**.
- Leggere le istruzioni fornite dal costruttore della ruota.
- Prima dell'uso assicurarsi che la ruota abrasiva sia correttamente montata e fissata.
- Lasciare funzionare lo strumento a vuoto in una posizione sicura per almeno 30 secondi. Se si manifesta una sensibile vibrazione o qualunque altra anomalia, spegnere lo strumento e cercare di individuarne la causa.
- Non usare i dischi da taglio per smerigliare.
- Non tagliare cemento, mattoni, piastrelle o materiale ceramico.
- Non tagliare legno o materiali plastici o sintetici.
- Non tagliare materiali in ghisa.
- Non tagliare mai materiali in magnesio.
- Non tagliare oggetti sotto tensione elettrica.

- Usare in ambienti ventilati. Non usare nelle vicinanze di liquidi, gas o polveri infiammabili. Le scintille e le schegge provocate dal taglio o l'arco delle spazzole del motore possono incendiare materiali combustibili.
- Pulire regolarmente le aperture di ventilazione quando si lavora in condizioni polverose. Se dovesse essere necessario pulire le scanalature, utilizzare sempre una spazzola morbida; ricordarsi di scollegare prima la macchina.
- Conservare sempre i dischi da taglio in un ambiente protetto ed asciutto, lontano dalla portata dei bambini.
- Controllare che non vi siano parti danneggiate. Prima dell'uso ulteriore della troncatrice controllare scrupolosamente che non vi siano protezioni o altre parti danneggiate, per assicurarsi che l'elettrotensile sia in grado di svolgere le proprie funzioni in modo corretto. Verificare che le parti mobili siano correttamente allineate e non inceppate, che non vi siano componenti rotti e che non sussistano altre condizioni che possono compromettere il funzionamento dell'elettrotensile. Un dispositivo o qualsiasi altra parte dell'utensile che risultino danneggiati devono essere riparati in maniera adeguata.

Rischi residui

- I seguenti rischi sono inerenti all'uso di queste macchine:
 - lesioni causate dal contatto con le parti rotanti.
 - lesioni causate dalla rottura del disco da taglio.
- I rischi sono maggiori:
 - all'interno dell'area di utilizzo
 - entro la portata delle parti rotanti della macchina
- Nonostante il rispetto delle normative pertinenti in materia di sicurezza e la messa in opera di dispositivi di protezione, è impossibile eliminare tutti i rischi residui. Ad esempio:
 - Menomazione dell'udito.
 - Rischio di infortuni causati dalle parti scoperte del disco da taglio in rotazione.
 - Rischio di lesioni durante la sostituzione del disco.
 - Rischio di schiacciamento delle dita nell'apertura delle protezioni.

Sicurezza elettrica

Il motore elettrico è stato progettato per essere alimentato con un solo livello di tensione. Verificare sempre che l'alimentazione corrisponda alla tensione della targhetta.



L'apparato DEWALT possiede doppio isolamento secondo la normativa EN62841, perciò non è necessario il collegamento a terra.

Se il cavo di alimentazione è danneggiato, deve essere sostituito con un cavo appositamente realizzato, disponibile tramite la rete di assistenza DEWALT.

CH Per la sostituzione del cavo di alimentazione, utilizzare sempre la spina di tipo prescritto.

Tipo 11 per la classe II (doppio isolamento) – utensili elettrici

Tipo 12 per la classe I (messa a terra) – utensili elettrici

CH Gli apparecchi portatili, utilizzati in ambiente esterno, devono essere collegati ad un interruttore differenziale.

Utilizzo di un cavo di prolunga

Se è necessaria una prolunga, utilizzare un cavo di prolunga omologato a 3 anime, idoneo alla potenza di ingresso di questo apparato (vedere i **Dati tecnici**). La sezione minima del conduttore è 1,5 mm² e la lunghezza massima è 30 m.

Se si utilizza un cavo in bobina, srotolarlo completamente.

Contenuto della confezione

La confezione contiene:

- 1 Troncatrice
- 1 Mola abrasiva
- 1 Chiave a brugola
- 1 Manuale di istruzioni

- Verificare eventuali danni all'apparato, ai componenti o agli accessori che possano essere avvenuti durante il trasporto.
- Prima di utilizzare il prodotto, leggere e comprendere interamente questo manuale.

Riferimenti sull'apparato

Sull'apparato sono presenti i seguenti simboli:



Leggere il manuale d'istruzioni prima dell'uso.



Utilizzare protezioni acustiche.



Utilizzare protezioni oculari.



Diametro del foro



Direzione di rotazione

Posizione del Codice Data (Fig. A)

Il codice data **18**, che comprende anche l'anno di fabbricazione, è stampato sulla superficie dell'alloggiamento. Esempio:

2024 XX XX

Anno di fabbricazione

Descrizione (Fig. A)

AVVERTENZA: non modificare l'apparato o alcuna parte di esso. Si possono causare danni o lesioni personali.

- | | |
|----------------------------|---|
| 1 Perno di bloccaggio | 12 Blocco dell'alberino |
| 2 Vite parascintille | 13 Grilletto di azionamento con blocco di sicurezza |
| 3 Deflettore parascintille | 14 Levetta di blocco di sicurezza |
| 4 Base | 15 Bulloni guida pezzo |
| 5 Guidapezzo | 16 Fori di montaggio |
| 6 Morsa | 17 Impugnatura di azionamento |
| 7 Chiave esagonale di 8 mm | 18 Codice data |
| 8 Manovella | 19 Manico di trasporto |
| 9 Leva della morsa | |
| 10 Ruota | |
| 11 Protezione | |

Utilizzo Previsto

La troncatrice D28730 è progettata per il taglio di materiali in acciaio di varie forme. È concepita esclusivamente per l'uso con mole abrasive con agglomerante. Con questa unità non è possibile usare lame diamantate o TCT.

NON utilizzare in condizioni di bagnato o in presenza di liquidi o gas infiammabili.

La troncatrice D28730 è un elettrotensile professionale.

NON PERMETTERE ai bambini di avvicinarsi all'apparato.

Le persone inesperte devono utilizzare questo apparato solo sotto sorveglianza.

- Questo prodotto non è destinato per l'uso da parte di persone (compresi i bambini) con capacità fisiche, sensoriali o mentali ridotte, o prive di esperienza e conoscenza, a meno che non abbiano ottenuto sorveglianza o istruzioni riguardo all'uso dell'apparecchio da parte di una persona responsabile della loro sicurezza. I bambini non devono mai essere lasciati da soli con questo prodotto.

ASSEMBLAGGIO E REGOLAZIONI

AVVERTENZA: per ridurre il rischio di gravi lesioni personali, spegnere l'apparato e scollegarlo dall'alimentazione prima di eseguire qualsiasi regolazione o rimozione/installazione di dotazioni o accessori. Assicurarsi che l'interruttore a grilletto sia in posizione OFF. Un avvio accidentale può causare lesioni.

Capacità di taglio

L'ampia apertura del morsetto e il punto di snodo elevato permettono di lavorare su pezzi di dimensioni anche considerevoli. Utilizzare il diagramma della capacità di taglio per determinare la dimensione massima dei tagli eseguibili con una ruota nuova.

ATTENZIONE: alcuni oggetti molto grandi, di forma circolare o irregolare, possono aver bisogno di sistemi di fissaggio supplementari, nel caso in cui non possano essere assicurati nel morsetto con sufficiente sicurezza.

ATTENZIONE: NON TAGLIARE MAGNESIO, LEGNO, MATTONO O CALCESTRUZZO CON QUESTO UTENSILE.

| Forma del pezzo | | | | |
|------------------------|------------|------------|-----------------|--------|
| Angolo di taglio a 90° | A = 125 mm | A = 115 mm | 115 mm x 130 mm | 120 mm |
| Angolo di taglio a 45° | A = 115 mm | A = 98 mm | 95 mm x 105 mm | 105 mm |

FUNZIONAMENTO

Istruzioni per l'uso

AVVERTENZA: osservare sempre le istruzioni di sicurezza e le normative in vigore.

AVVERTENZA: per ridurre il rischio di gravi lesioni personali, spegnere l'apparato e scollegarlo dall'alimentazione prima di eseguire qualsiasi regolazione o rimozione/installazione di dotazioni o accessori. Assicurarsi che l'interruttore a grilletto sia in posizione OFF. Un avvio accidentale può causare lesioni.

Corretto posizionamento delle mani (Fig. A)

AVVERTENZA: per ridurre il rischio di lesioni personali gravi, tenere le mani **SEMPRE** nella posizione corretta, come illustrato.

AVVERTENZA: per ridurre il rischio di lesioni personali gravi, mantenere **SEMPRE** l'apparato con presa sicura per prevenire reazioni improvvise.

La posizione corretta delle mani richiede una mano sull'impugnatura operativa **17**.

Trasporto (Fig. A)

Abbassare lo strumento fino alla posizione di trasporto. Spingere il perno di bloccaggio **1** verso l'interno per bloccare l'impugnatura. Trasportare sempre la macchina utilizzando il manico di trasporto **19**.

Sbloccaggio (Fig. A)

Per sbloccare lo strumento, premere leggermente l'impugnatura e tirare il perno di bloccaggio **1** verso l'esterno. L'impugnatura si girerà verso l'alto.

Montaggio (Fig. A)

ATTENZIONE: l'attrezzo deve essere supportato su una superficie stabile, piana e antiscivolo per prevenire movimenti improvvisi durante il funzionamento.

- Praticare dei fori attraverso la superficie di lavoro che allinea la base della troncatrice.
- Inserire due bulloni M10 attraverso i fori di montaggio **16** nella base e attraverso i fori nella superficie di montaggio. La lunghezza approssimativa delle viti deve essere pari allo spessore della superficie di montaggio più 102 mm.

Regolazione del deflettore di scintille (Fig. A)

AVVERTENZA: non toccare il deflettore di scintille durante o subito dopo l'operazione poiché diventa caldo e può causare ustioni alla pelle.

Per deviare al meglio le scintille dalle persone e dai materiali circostanti, allentare la vite del deflettore di scintille **2**, regolare il deflettore **3** e quindi stringere nuovamente la vite. Evitare che il cavo entri in contatto con il deflettore o le scintille, poiché potrebbero verificarsi danni al cavo.

Grilletto di azionamento con blocco di sicurezza (Fig. A)

Per avviare la troncatrice, premere la levetta di blocco di sicurezza **14** verso sinistra, quindi premere l'interruttore di azionamento con blocco di sicurezza **13**. La troncatrice funziona quando si preme l'interruttore. Lasciare che la lama raggiunga la massima velocità di funzionamento prima di effettuare il taglio. Per spegnere la troncatrice, rilasciare l'interruttore di azionamento. Tenere le mani e i materiali lontano dalla mola fino a quando non si sarà arrestata. Lasciare che la lama si fermi prima di sollevare il braccio della testa troncatrice. Non sono provvisti dispositivi di fermo dell'interruttore di avviamento in posizione di accensione.

Serraggio del pezzo in lavorazione (Fig. B, C)

- I profilati ad L si fissano e si tagliano meglio ponendo entrambi i lati a contatto con la base.
- Si può usare uno spessore **29** leggermente più stretto del pezzo in lavorazione **30** per migliorare l'utilizzo della ruota (Fig. B).
- Pezzi molto lunghi possono essere sorretti da supporti **31**, in modo da essere allineati con la superficie della base (Fig. C) L'estremità tagliata **32** deve essere libera di cadere, in modo da non bloccare la ruota.

Uso del morsetto (Fig. A, D)

Il morsetto è dotato di una funzione di regolazione rapida. Per rilasciare il morsetto **6** quando è stretto, ruotare l'impugnatura **8** in senso antiorario una o due volte per ridurre la pressione di serraggio. Sollevare la leva **9**. Tirare l'impugnatura verso l'esterno quanto è necessario. Il morsetto può essere spinto in posizione di bloccaggio senza dover ruotare l'impugnatura. Abbassare la leva e stringere la morsa sul pezzo usando l'impugnatura.

Funzionamento della guida (Fig. A, D, E)

AVVERTENZA: spegnere e scollegare l'elettrotensile dalla presa prima di apportare regolazioni o di rimuovere o installare dischi o accessori. Assicurarsi che l'interruttore di azionamento sia in posizione OFF.

La guida **5** può essere regolata in due modi: per modificare l'angolo di taglio desiderato e per modificare la distanza tra la guida e la morsa.

Per modificare l'angolo di taglio desiderato

Utilizzare la chiave esagonale da 8 mm **7** fornita per allentare (non rimuovere) i due bulloni della guida **15**. Allineare la linea dell'indicatore dell'angolo desiderato alla linea della fessura **28** nella base **4**. Stringere saldamente entrambi i bulloni della guida prima dell'uso. Per tagli quadrati più precisi, scollegare

l'alimentazione, allentare i due bulloni della guida e spingere il braccio verso il basso finché la mola non si estende nella base. Posizionare una squadra contro la ruota e regolare la guida contro la squadra. Stringere saldamente entrambi i bulloni della guida prima dell'uso. Quando si esegue un taglio obliquo, la morsa **6** potrebbe non serrarsi saldamente, a seconda dello spessore del pezzo e dell'angolo obliquo. Altri ausili (come una molla, barra o morsetti a C) saranno necessari per fissare il pezzo da lavorare alla guida quando si effettuano questi tagli.

Rimozione e installazione delle mole (Fig. F, G)

AVVERTENZA: per ridurre il rischio di gravi lesioni personali, spegnere l'apparato e staccare la spina dalla presa di corrente prima di eseguire qualsiasi regolazione o rimozione/installazione di dotazioni o accessori. Non apportare nessuna regolazione quando la mola sta girando. Non effettuare alcuna regolazione mentre la troncatrice è collegata all'alimentazione.

AVVERTENZA: utilizzare sempre dei guanti quando si maneggiano le mole.

AVVERTENZA: Non urtare la mola e non usare una mola che è stata fatta cadere o sottoposta a urti. Non utilizzare una mola scheggiata, deformata o danneggiata.

1. Spingere il blocco del mandrino **12** e ruotare manualmente la mola **10** finché la leva di bloccaggio della mola si innesta nella scanalatura della flangia interna **20** per bloccare la mola. Allentare il bullone **21** in senso antiorario al centro della mola abrasiva con la chiave esagonale da 8 mm **7**. Il bullone ha una filettatura destrorsa.
2. Rimuovere il bullone **21**, la rondella **22**, la flangia esterna **23** e la vecchia mola **10**.
3. Assicurarsi che le superfici della flangia siano pulite e piane. Installare la nuova mola abrasiva invertendo i passaggi precedenti.
4. Per un utilizzo sicuro, serrare saldamente il bullone **21** per fissare il disco abrasivo in modo sicuro **10** tra le flange interna **20** ed esterna **23**. Non serrare eccessivamente il bullone **21**.

AVVERTENZA: controllare il piano di lavoro su cui poggia la troncatrice durante la sostituzione con una nuova mola abrasiva. È possibile che la mola possa toccare QUALSIASI OGGETTO O STRUTTURA CHE SI ESTENDE SOPRA la superficie di lavoro (sotto la base) quando il braccio è completamente abbassato.

Conseils pour obtenir une coupe plus précise

- Laissez le disque travailler librement. Une force excessive pourrait le rendre lisse, ce qui pourrait réduire son efficacité et/ou le faire dévier, produisant ainsi des coupes inexactes.
- Réglez correctement l'angle du guide.
- Assurez-vous que la pièce est à plat et perpendiculaire à la base.
- Fixez correctement la pièce afin de l'empêcher de bouger ou de vibrer.

Ispezione e sostituzione delle spazzole del motore (Fig. H, I)

ASSICURARSI CHE L'APPARATO SIA STATO SCOLLEGATO PRIMA DI ISPEZIONARE LE SPAZZOLE. Ispezionare regolarmente le spazzole per controllare che non siano usurate. Per ispezionare le spazzole, svitare le due viti del tappo terminale **24** e rimuovere il tappo terminale **25**. Per rimuovere ciascuna spazzola **26**, scollegare prima la connessione del terminale del cavo di derivazione **27**. Quindi, far scorrere con cautela la molla della spazzola fuori dalla relativa scatola e rimuovere la spazzola. Le spazzole devono scorrere liberamente nella relativa scatola. Se le spazzole sono usurate fino a 8 mm come illustrato in Figura I, sostituirle.

Per reinstallare ciascuna spazzola, tirare attentamente indietro la molla dalla scatola, inserire la spazzola e riportare la molla assicurandosi che stia premendo sulla spazzola e non toccando la scatola. Ricollegare il terminale del cavo di derivazione, quindi sostituire il tappo terminale e due viti.

MANUTENZIONE

Questo apparato DEWALT è stato progettato per funzionare a lungo con una manutenzione minima. Per avere prestazioni sempre soddisfacenti occorre avere cura dell'apparato e sottoporlo a pulizia periodica.



AVVERTENZA: per ridurre il rischio di gravi lesioni personali, spegnere l'apparato e scollegarlo dall'alimentazione prima di eseguire qualsiasi regolazione o rimozione/installazione di dotazioni o accessori. Assicurarsi che l'interruttore a grilletto sia in posizione OFF. Un avvio accidentale può causare lesioni.



Lubrificazione

In questo strumento vengono utilizzati esclusivamente cuscinetti a sfera sigillati. Questi cuscinetti hanno sufficiente lubrificante al loro interno per durare per tutta la vita della troncatrice.



Pulizia



AVVERTENZA: soffiare via la polvere dall'alloggiamento con aria compressa, non appena vi sia sporco visibile all'interno e intorno alle prese d'aria di ventilazione. Quando si esegue questa procedura indossare occhiali di protezione e mascherine antipolvere omologati.



AVVERTENZA: non utilizzare solventi o altri prodotti chimici aggressivi per pulire le parti non metalliche dell'apparato. Questi prodotti chimici indeboliscono i materiali utilizzati per questi componenti. Utilizzare un panno inumidito solo con acqua e sapone delicato. Non far penetrare del liquido all'interno dell'apparato, e non immergere alcuno dei suoi componenti direttamente in un liquido.

Accessori su richiesta



AVVERTENZA: su questo prodotto sono stati collaudati soltanto gli accessori offerti da DEWALT, quindi l'utilizzo di accessori diversi potrebbe essere rischioso. Per ridurre il rischio di lesioni, su questo prodotto vanno utilizzati solo gli accessori raccomandati DEWALT.



AVVERTENZA: Non utilizzare una ruota abrasiva incollata che abbia superato la data di scadenza (Scad.) come contrassegnata vicino al centro della ruota (se fornita). Le ruote scadute hanno maggiori probabilità di scoppiare e causare gravi lesioni. Conservare le ruote abrasive incollate in posizione asciutta senza temperature o umidità estreme. Distruggere ruote scadute o danneggiate in modo che non possano essere utilizzate.

Rivolgersi al proprio rivenditore per ulteriori informazioni sugli accessori più adatti.

Usare esclusivamente mole abrasive ad alta resistenza, di Tipo 1, con agglomerante organico una velocità nominale di 4400 giri/min o superiore e conformi alla normativa EN12413.

Rispetto ambientale



Raccolta differenziata. I prodotti e le batterie contrassegnati con questo simbolo non devono essere smaltiti con i normali rifiuti domestici.



Prodotti e batterie contengono materiali che possono essere recuperati o riciclati diminuendo la domanda di materie prime. Si prega di riciclare prodotti elettrici e batterie secondo le disposizioni locali. Ulteriori informazioni sono disponibili all'indirizzo www.2helpU.com.

KAPZAAG

D28730

Hartelijk gefeliciteerd!

U hebt gekozen voor een DEWALT gereedschap. Jarenlange ervaring, grondige productontwikkeling en innovatie maken DEWALT tot een van de betrouwbaarste partners voor gebruikers van professioneel gereedschap.

Technische gegevens

| | | |
|---|-------------------|--------------|
| | | D28730 QS |
| Voltage | V_{AC} | 230 |
| Type | | 1 |
| Stroomtoevoer | W | 2300 |
| Onbelaste snelheid | min ⁻¹ | 4200 |
| Min.randsnelheid zaagblad | m/s | 80 |
| Zaagblad diameter | mm | 355 |
| Zaagblad binnendiameter | mm | 25,4 |
| Dikte zaagblad | mm | 3,0 |
| Schroefdraadformaat van as | | M10 |
| Type zaagblad recht, niet-verzonken | | |
| Dwarszaagcapaciteit bij 90 gr | | |
| rond | mm | 125 |
| vierkant | mm | 115 x 115 |
| rechthoekig | mm | 115 x 130 |
| hoekvormig | mm | 120 x 120 |
| Dwarszaagcapaciteit bij 45 gr. | | |
| rond | mm | 115 |
| vierkant | mm | 98 x 98 |
| rechthoekig | mm | 95 x 105 |
| hoekvormig | mm | 105 x 105 |
| Gewicht | kg | 16 |
| Geluidswaarden en/of vibratiewaarden (triax-vectorsom) volgen EN62841-3-10: | | |
| L_{pA} (emissie geluidsdrukniveau) | dB(A) | 97,5 |
| L_{wA} (niveau geluidsvermogen) | dB(A) | 110,5 |
| K (onzekerheid voor het gegeven geluidsniveau) | dB(A) | 3 |

Het vibratie- en/of geluids-emissieniveau dat in dit informatieblad wordt gegeven, is gemeten in overeenstemming met een gestandaardiseerde test volgens EN62841 en kan worden gebruikt om het ene gereedschap met het andere te vergelijken. Het kan worden gebruikt voor een eerste beoordeling van blootstelling.

WAARSCHUWING: Het verklaarde vibratie- en/of geluids-emissieniveau geldt voor de hoofdtoepassingen van het gereedschap. Als het gereedschap echter voor andere toepassingen wordt gebruikt, dan wel met

andere accessoires, of slecht wordt onderhouden, kan de vibratie- en/of geluids-emissie verschillen. Dit kan het blootstellingsniveau aanzienlijk verhogen gedurende de totale werkperiode.

Bij een schatting van het blootstellingsniveau aan vibratie- en/of geluid moet ook rekening worden gehouden met de tijd dat het gereedschap is uitgeschakeld, of aanstaat maar niet werkelijk wordt ingezet bij werkzaamheden. Dit kan het blootstellingsniveau aanzienlijk verminderen gedurende de totale arbeidsduur.

Stel vast of er nog aanvullende veiligheidsmaatregelen zijn ter bescherming van de gebruiker tegen de effecten van trilling en/of geluid, zoals: het onderhouden van gereedschap en de accessoires, de handen warm houden (relevant voor trilling) en de organisatie van werkpatronen.

EG-conformiteitsverklaring

Richtlijn Voor Machines



Kapzaag D28730

DEWALT verklaart dat deze producten zoals beschreven onder **Technische gegevens** in overeenstemming zijn met: 2006/42/EG, EN 62841-1:2015+A11:2022, EN 62841-3-10:2015+A11:2017+A1:2022+A12:2023.

Deze producten voldoen ook aan de Richtlijn 2014/30/EU en 2011/65/EU. Neem voor meer informatie contact op met DEWALT via het volgende adres of kijk op de achterzijde van de gebruiksaanwijzing.

De ondergetekende is verantwoordelijk voor de samenstelling van het technische bestand en legt deze verklaring af namens DEWALT.

Markus Rompel
Vice-President Engineering, PTE-Europa
DEWALT, Richard-Slinger-Strasse 11,
65510, Idstein, Duitsland
07.03.2024



WAARSCHUWING: Lees de instructiehandleiding om het risico op letsel te verminderen.

Definities: Veiligheidsrichtlijnen

De definities hieronder beschrijven de ernstgraad voor elk signaalwoord. Gelieve de handleiding te lezen en op deze symbolen te letten.

 **GEVAAR:** *Wijst op een dreigende gevaarlijke situatie die, indien niet vermeden, zal leiden tot de dood of ernstige verwondingen.*

 **WAARSCHUWING:** *Wijst op een mogelijk gevaarlijke situatie die, indien niet vermeden, zou kunnen leiden tot de dood of ernstige letsels.*

 **VOORZICHTIG:** *Wijst op een mogelijk gevaarlijke situatie die, indien niet vermeden, kan leiden tot kleine of matige letsels.*

OPMERKING: *Geeft een handeling aan waarbij geen persoonlijk letsel optreedt die, indien niet voorkomen, schade aan goederen kan veroorzaken.*

 *Wijst op risico van een elektrische schok.*

 *Wijst op brandgevaar.*

Algemene veiligheidswaarschuwingen voor elektrisch gereedschap

 **WAARSCHUWING:** *Lees alle veiligheidswaarschuwingen, instructies, illustraties en specificaties die bij dit gereedschap zijn meegeleverd. Het niet opvolgen van alle onderstaande instructies kan leiden tot een elektrische schok, brand en/of ernstig persoonlijk letsel.*

Bewaar alle waarschuwingen en instructies zodat u deze later ook kunt raadplegen

De term "elektrisch gereedschap" in de waarschuwingen verwijst naar uw (met een snoer) op de netspanning aangesloten elektrisch gereedschap of naar uw (snoerloos) elektrisch gereedschap met een accu.

1) Veiligheid op de werkplek

- Houd het werkgebied schoon en goed verlicht.**
Op rommelige of donkere plekken kunnen gemakkelijk ongelukken gebeuren.
- Bedien elektrisch gereedschap niet in een explosieve omgeving, zoals in de nabijheid van ontvlambare vloeistoffen, gassen of stof.** *Elektrisch gereedschap veroorzaakt vonken die het stof of de dampen kunnen doen ontbranden.*
- Houd kinderen en omstanders op een afstand wanneer u elektrisch gereedschap bedient.**
Als u wordt afgeleid, kunt u de controle over het gereedschap verliezen.

2) Elektrische veiligheid

- Stekkers van elektrisch gereedschap moeten in het stopcontact passen. Pas de stekker nooit op enige wijze aan. Gebruik geen adapterstekkers met geaard elektrisch gereedschap.** *Niet-aangepaste stekkers en passende contactdozen verminderen het risico van een elektrische schok.*

- Vermijd lichamelijk contact met geaarde oppervlakken zoals buizen, radiatoren, fornuizen en koelkasten.** *Er bestaat een verhoogd risico op een elektrische schok als uw lichaam geaard is.*
- Stel elektrisch gereedschap niet bloot aan regen of natte omstandigheden.** *Als er water elektrisch gereedschap binnendringt, verhoogt dit het risico van een elektrische schok.*
- Behandel het stroomsnoer voorzichtig. Draag het elektrisch gereedschap nooit aan het snoer, trek het gereedschap nooit aan het snoer naar u toe, en trek de stekker nooit aan het snoer uit het stopcontact. Houd het snoer uit de buurt van warmte, olie, scherpe randen of bewegende onderdelen.** *Beschadigde snoeren of snoeren die in de war zijn geraakt, verhogen het risico van een elektrische schok.*
- Gebruik, wanneer u elektrisch gereedschap buitenshuis gebruikt, een verlengsnoer dat geschikt is voor gebruik buitenshuis.** *Het gebruik van een verlengsnoer dat geschikt is voor werken buitenshuis, vermindert het risico van een elektrische schok.*
- Als het werken met elektrisch gereedschap op een vochtige locatie onvermijdelijk is, zorg er dan voor dat de stroomvoorziening beveiligd is met een aardlekschakelaar.** *Het gebruik van een aardlekschakelaar vermindert het risico van een elektrische schok.*

3) Persoonlijke veiligheid

- Blijf alert, kijk wat u doet en gebruik uw gezond verstand wanneer u met elektrisch gereedschap werkt. Gebruik het gereedschap niet wanneer u vermoeid bent of onder invloed van drugs, alcohol of medicatie.** *Een moment van onoplettendheid tijdens het bedienen van elektrisch gereedschap kan leiden tot ernstig persoonlijk letsel.*
- Draag persoonlijke beschermende kleding. Draag altijd oogbescherming.** *Beschermende uitrusting, zoals een stofmasker, antislip veiligheidsschoenen, een helm, of gehoorbescherming, gebruikt in de juiste omstandigheden, zal het risico van persoonlijk letsel verminderen.*
- Zorg ervoor dat het gereedschap niet per ongeluk kan worden gestart. Controleer dat de schakelaar in de stand Uit (Off) staat voordat u het gereedschap aansluit op de stroombron en/of de accu plaats en voordat u het gereedschap oppakt en draagt.** *Het dragen van elektrisch gereedschap met uw vinger op de schakelaar of het van stroom voorzien van elektrisch gereedschap waarvan de schakelaar in de stand Aan staat, kan gemakkelijk leiden tot ongelukken.*
- Verwijder alle stelsleutels of moersleutels voordat u het elektrisch gereedschap inschakelt.** *Een steeksleutel of stelsleutel die in een ronddraaiend onderdeel van het elektrisch gereedschap is achtergebleven, kan persoonlijk letsel veroorzaken.*

- e) **Reik niet buiten uw macht. Blijf te allen tijde stevig in evenwicht en met beide voeten op de grond staan.** Dit zorgt voor betere controle van het elektrisch gereedschap in onverwachte situaties.
- f) **Draag de juiste kleding. Draag geen loszittende kleding of sieraden. Houd uw haar, kleding en handschoenen uit de buurt van bewegende onderdelen.** Loszittende kleding, sieraden of lang haar kunnen door bewegende delen worden gegrepen.
- g) **Als er in apparaten wordt voorzien voor het aansluiten van stofverwijdering- of verzamelapparatuur, zorg er dan voor dat deze goed worden aangesloten en gebruikt.** Het gebruik van stofafzuiging kan aan stof gerelateerde gevaren verminderen.
- h) **Denk niet dat u, doordat u het gereedschap veel hebt gebruikt, het allemaal wel weet en dat u de veiligheidsbeginselen kunt negeren.** Een onvoorzichtige actie kan in een fractie van een seconde ernstig letsel tot gevolg hebben.
- g) **Gebruik het elektrische gereedschap, de accessoires en gereedschapsonderdelen, enz. in overeenstemming met deze instructies, waarbij rekening houdt met de werkomstandigheden en de uit te voeren werkzaamheden.** Gebruik van het elektrische gereedschap voor werkzaamheden die anders zijn dan het bedoelde gebruik, kunnen leiden tot een gevaarlijke situatie.
- h) **Houd de handgrepen en oppervlakken die u beet pakt, droog, schoon en vrij van olie en vet.** Door gladde handgrepen en oppervlakken die u beet pakt, kan veilig werken en bedienen van het gereedschap in onverwachte situaties onmogelijk worden.

5) Service

- a) **Zorg dat u gereedschap wordt onderhouden door een erkende reparateur die uitsluitend identieke vervangende onderdelen gebruikt.** Dit garandeert dat de veiligheid van het gereedschap behouden blijft.

Veiligheidsinstructies voor afkortmachines

1) Afkortmachines veiligheidswaarschuwingen

- a) **Plaats uzelf en omstanders buiten het bereik van het roterende zaagblad.** De beschermkap helpt de gebruiker te beschermen tegen afgebroken deeltjes van het zaagblad en het per ongeluk aanraken van het blad.
 - b) **Het nominale toerental van het accessoire moet tenminste gelijk zijn aan het maximale toerental zoals dit op het gereedschap staat vermeld.** Accessoires die sneller draaien dan hun nominale toerental kunnen in stukken breken en worden weggeslingerd.
 - c) **Schijven moeten alleen worden gebruikt voor de aanbevolen toepassingen. Bijvoorbeeld: slijp niet met de zijkant van eenafkortschijf.** Schuur/afkortschijven zijn bedoeld voor rondom slijpen; zijwaartse krachten kunnen maken dat deze schijven uit elkaar spatten.
 - d) **Gebruik altijd onbeschadigde wielflenzen van de juiste diameter voor de slijpschijf van uw keuze.** De juiste schijfflenzen ondersteunen de schijf en verminderen zo de mogelijkheid van schijfbreuk.
 - e) **De buitendiameter en dikte van het hulpstuk mogen niet groter zijn dan de maximale capaciteit van uw elektrische gereedschap.** Accessoires met een onjuiste grootte kunnen niet voldoende worden vastgemaakt of onder controle worden gehouden.
 - f) **De grootte van het asgat van schijven en flenzen moet goed passen op de as van het elektrisch gereedschap.** Schijven en flenzen met een asgat dat niet past op de bevestigingshardware van het elektrisch gereedschap zullen uit balans raken en/of extreem trillen en kunnen u de controle over het gereedschap doen verliezen.
 - g) **Gebruik geen beschadigde schijven. Kijk vóór ieder gebruik de schijven na op beschadigingen en scheuren. Als het gereedschap of het accessoire is gevallen, inspecteer het dan op schade of plaats een**
- 4) Gebruik en verzorging van elektrisch gereedschap**
- a) **Forceer het elektrisch gereedschap niet. Gebruik het juiste elektrisch gereedschap voor uw toepassing.** Het juiste elektrisch gereedschap voert de werkzaamheden waarvoor het is ontworpen, beter en veiliger uit.
 - b) **Gebruik het gereedschap niet als u het niet met de schakelaar in en uit kunt schakelen.** Ieder gereedschap dat niet met de schakelaar kan worden bediend, is gevaarlijk en moet worden gerepareerd.
 - c) **Trek de stekker uit het stopcontact en/of neem de accu, als deze uitneembaar is, uit het gereedschap voordat u aanpassingen uitvoert, accessoires verwisselt, of het elektrisch gereedschap opbergt.** Dergelijke preventieve veiligheidsmaatregelen verminderen het risico dat het elektrische gereedschap per ongeluk opstart.
 - d) **Bewaar gereedschap dat niet wordt gebruikt, buiten het bereik van kinderen en laat niet toe dat personen die onbekend zijn met het elektrisch gereedschap of deze instructies het gereedschap bedienen.** Elektrisch gereedschap is gevaarlijk in de handen van ongetrainde gebruikers.
 - e) **Onderhoud elektrisch gereedschap en accessoires goed. Controleer op verkeerde uitlijning en het aanlopen van bewegende onderdelen, breuk van onderdelen en andere omstandigheden die de werking van het gereedschap nadelig kunnen beïnvloeden. Laat het gereedschap voor gebruik repareren, als het is beschadigd.** Veel ongelukken worden veroorzaakt doordat elektrisch gereedschap niet goed is onderhouden.
 - f) **Houd zaaggereedschap scherp en schoon.** Goed onderhouden zaaggereedschap met scherpe snijranden loopt minder snel vast en is gemakkelijker onder controle te houden.

onbeschadigde schijf. Na het nakijken en plaatsen van een schijf blijven u en omstanders uit de buurt van het bereik van de roterende schijf en schakelt u het gereedschap gedurende één minuut in op maximale onbelaste snelheid. Beschadigde schijven breken gewoonlijk af tijdens deze testtijd.

- h) **Draag persoonlijke beschermende uitrusting. Gebruik afhankelijk van de toepassing gezichtsbedekking of bescherming van de ogen, zoals een veiligheidsbril. Draag, zo nodig, een stofmasker, gehoorbescherming, handschoenen en een werkschort die kleine afgeschuurde deeltjes of deeltjes van het werkstuk kunnen tegenhouden. De bescherming van de ogen moet rondvliegende deeltjes die door de diverse werkzaamheden vrijkomen, tegen kunnen houden. Het stofmasker moet in staat zijn deeltjes die door uw werkzaamheden vrijkomen te filteren.** Langdurige blootstelling aan intense geluiden kan gehoorverlies veroorzaken.
- i) **Houd omstanders op veilige afstand van de werkomgeving. Iedereen die het werkgebied betreedt, moet persoonlijke beschermende kleding dragen.** Brokstukken van het werkstuk of van een afgebroken schijf kunnen worden weggeslingerd en letsel buiten het directe werkgebied veroorzaken.
- j) **Plaats het netsnoer buiten het bereik van het ronddraaiende accessoire.** Als u de controle verliest, wordt het snoer mogelijk doorgesneden of gegrepen en kan uw hand of arm in de draaiende schijf worden getrokken.
- k) **Maak de ventilatieopeningen van het gereedschap regelmatig schoon.** De ventilator van de motor zuigt het stof in de behuizing en extreme ophoping van metaaldeeltjes kan een elektrische schok veroorzaken.
- l) **Werk niet met het gereedschap in de buurt van ontvlambare materialen. Werk niet met het elektrisch gereedschap op een brandbaar oppervlak, zoals hout.** Vonken kunnen deze materialen doen ontbranden.
- m) **Gebruik geen accessoires waarvoor vloeibare koelmiddelen nodig zijn.** Het gebruik van water of andere vloeibare koelmiddelen kan een elektrische schok tot gevolg hebben.

Terugslag en bijbehorende waarschuwingen

Terugslag is een plotselinge reactie van een draaiende schijf die bekneld raakt of verbogen wordt. Bekneld raken of verbuigen veroorzaakt een snel vastlopen van de roterende schijf wat er dan weer toe leidt dat de gebruiker de controle over het gereedschap verliest en het gereedschap omhoog naar de gebruiker wordt geduwd.

Als bijvoorbeeld een slijpschijf vastloopt of bekneld raakt in het werkstuk, kan de rand van de schijf die bij het knelpunt in het oppervlak van het materiaal dringt, de schijf omhoog doen komen en omhoog naar de gebruiker duwen. Slijpschijven kunnen onder deze omstandigheden ook afbreken.

Terugslag is het gevolg van een verkeerd gebruik en/of onjuiste gebruiksomstandigheden van het elektrisch gereedschap en kan worden voorkomen door geschikte voorzorgsmaatregelen te nemen, zoals hieronder vermeld.

- Blijf de het gereedschap stevig met beide handen vasthouden en plaats uw lichaam en armen zodanig dat u een eventuele terugslag kunt tegenhouden.** De gebruiker kan de opwaartse terugslagkrachten controleren, als de juiste voorzorgsmaatregelen worden genomen.
- Plaats uw lichaam niet op één lijn met de draaiende schijf.** Als terugslag optreedt, zal hierdoor het gereedschap omhoog naar de gebruiker worden geduwd.
- Bevestig niet een zaagketting, zaagblad voor houtbewerking, gedeelde diamantschijf met een ronde opening die groter is dan 10 mm, of een getand zaagblad.** Dergelijke zaagbladen veroorzaken vaak terugslag en verlies van controle.
- Duw niet te hard tegen de schijf en oefen niet te veel druk uit. Probeer niet een al te grote zaagdiepte te bereiken.** Het overbelasten van de schijf vergroot de belasting en ontvankelijkheid voor het blokkeren of vastlopen van de schijf in de zaagsnede, en de mogelijkheid van terugslag of schijfbreuk.
- Wanneer het blad vast komt te zitten, of wanneer u het zagen om welke reden dan ook wilt onderbreken, schakel dan het gereedschap uit en houd dit zonder te bewegen in het materiaal totdat de schijf volledig tot stilstand is gekomen. Probeer nooit de schijf uit de zaagsnede te verwijderen terwijl de schijf in beweging is, anders kan terugslag optreden.** Zoek naar de oorzaak van het vastlopen van de schijf en neem de juiste corrigerende maatregelen.
- Hervat de werkzaamheden niet als de schijf nog in het werkstuk zit. Laat het wiel volledig op snelheid komen en steek het voorzichtig opnieuw in de zaagsnede.** Het wiel kan blokkeren, weglopen of terugslaan als het gereedschap opnieuw wordt opgestart in het werkstuk.
- Ondersteun een groot werkstuk zodat het risico van vastlopen of terugslaan van de schijf minder groot is. Grote werkstukken kunnen onder hun eigen gewicht doorzakken.** De ondersteuning moet onder het werkstuk worden geplaatst, dicht bij de zaaglijn en de rand van het werkstuk, aan beide zijden van de schijf.

Aanvullende waarschuwingen voor de veiligheid bij afkortzagen

- Vermijd tijdens gebruik het stuiten van het zaagblad en geef het geen ruwe behandeling. Als dit gebeurt, stop het gereedschap dan en inspecteer het zaagblad.
- Gebruik het gereedschap niet terwijl u in het verlengde van het zaagblad staat. Laat geen andere mensen toe in het werkgebied.

- *Let op zaagsnippers en het materiaal dat gesneden wordt. Ze kunnen scherp en heet zijn. Geef onderdelen de tijd om af te koelen voordat u ze aanraakt.*
- *De vonkdeflector wordt heet tijdens gebruik. Vermijd het aanraken of bijstellen van de vonkdeflector direct na gebruik.*
- *Schakel het gereedschap uit en wacht totdat het zaagblad is gestopt, voordat u het werkstuk verplaatst of de instellingen wijzigt.*
- *Probeer nooit het zaagblad te stoppen nadat het gereedschap is uitgeschakeld door te drukken tegen de zijkant van het zaagblad.*
- *Gebruik geen snijvloeistoffen. Zulke vloeistoffen kunnen vlam vatten of een elektrische schok opleveren.*
- *Controleer of het werkstuk voldoende wordt gesteund.*
- *Gebruik alleen de zaagbladen die aanbevolen zijn door de fabrikant. Gebruik niet gereedschap voor doeleinden waarvoor het niet is bedoeld; bijvoorbeeld, gebruik niet een cirkelzaag voor het zagen van boomtakken of houtblokken.*
- *De max. toegestane snelheid van het zaagblad moet altijd gelijk zijn aan of groter dan de onbelaste snelheid van het gereedschap zoals dat aangegeven staat op de naamplaat.*
- *Gebruik geen zaagbladen die niet overeenkomen met de dimensies die beschreven staan in de **Technische gegevens**.*
- *Lees de gebruiksaanwijzing die geleverd werd door de schijffabrikant.*
- *Controleer of de slijpschijf goed aangebracht en vastgezet is voor gebruik.*
- *Laat het gereedschap ten minste 30 seconden onbelast draaien in een veilige positie. Als het gereedschap hevig trilt of er zich een ander gebrek voordoet, stop het gereedschap dan en inspecteer het om de oorzaak te bepalen.*
- *Gebruik zaagbladen niet om aan de zijkant te slijpen.*
- *Snijd geen cement, steen, tegels of keramische materialen.*
- *Snijd geen hout, plastic of synthetische materialen.*
- *Snijd geen gietijzeren materialen.*
- *Snijd nooit materialen van magnesium.*
- *Snijd geen materiaal dat onder stroom staat.*
- *Gebruik dit gereedschap in een goed geventileerde ruimte. Gebruik het gereedschap niet in de buurt van brandbare vloeistoffen, gassen of stof. Vonken of hete snippers van het snijden of van bogen van de motorborstels kunnen ontvlambare materialen doen ontbranden.*
- *Maak de ventilatiesleuven regelmatig schoon als u in stoffige omstandigheden werkt. Mocht het nodig zijn de sleuven te reinigen, doe dat dan altijd met een zachte borstel; denk er wel aan dat u eerst de stekker van de machine uit het stopcontact moet trekken.*
- *Bewaar zaagbladen altijd goed beschermd en op een droge plek buiten het bereik van kinderen.*
- *Voer een controle uit op beschadigde onderdelen. Voordat u het gereedschap verder gebruikt, moet een beschermkap of een ander onderdeel dat beschadigd is, goed worden gecontroleerd om vast te stellen dat het onderdeel goed zal functioneren en zijn bedoelde functie zal vervullen — voer*

een controle uit op de uitlijning van bewegende onderdelen, het vastlopen van bewegende onderdelen, breuk van onderdelen, montage en andere condities die van invloed zijn op de werking. Een beschermkap of een ander onderdeel dat beschadigd is moet goed worden gerepareerd of worden vervangen.

Overige risico's

- *De volgende risico's zijn inherent aan het gebruik van dergelijke machines:*
 - *letsel veroorzaakt door aanraken van ronddraaiende delen.*
 - *letsel veroorzaakt door het scheuren van de zaagschijf.*
- *Deze risico's zijn het grootst:*
 - *binnen het werkingsbereik*
 - *binnen het bereik van de ronddraaiende machineonderdelen*
- *Ondanks het toepassen van de relevante veiligheidsvoorschriften en de implementatie van veiligheidsmiddelen kunnen sommige overige risico's niet worden vermeden. Dit zijn:*
 - *Gehoorbeschadiging.*
 - *Risico op ongevallen veroorzaakt door onbedekte delen van de draaiende zaagschijf.*
 - *Risico op letsel bij het verwisselen van de schijf.*
 - *Risico dat de vingers bekneld raken bij het openen van de afdekkappen.*

Elektrische veiligheid

De elektrische motor is slechts voor één voltage ontworpen. Controleer altijd of de stroomvoorziening overeenkomt met de voltage op het typeplaatje.



Uw DEWALT gereedschap is dubbel geïsoleerd in overeenstemming met EN62841; daarom is geen aarding nodig.

Als het stroomsnoer is beschadigd, moet het worden vervangen door een speciaal geprepareerd snoer dat leverbaar is via het DEWALT servicecentrum.

Een verlengsnoer gebruiken

Gebruik, als een verlengsnoer nodig is, een goedgekeurd 3-aderig verlengsnoer dat geschikt is voor de stroomvoorziening van dit gereedschap (zie **Technische gegevens**). De minimale geleidergrootte is 1,5 mm²; de maximale lengte is 30 m.

Als u een haspel gebruikt, dient u het snoer altijd volledig af te rollen.

Inhoud van de verpakking

De verpakking bevat:

- 1 Het pakket bevat:
- 1 Slijpschijf
- 1 Zaagschijf
- 1 Gebruiksaanwijzing
- *Controleer of het gereedschap, de onderdelen of accessoires mogelijk zijn beschadigd tijdens het transport.*

- *Neem de tijd om deze handleiding grondig door te lezen en te begrijpen voordat u de apparatuur gebruikt.*

Markering op het gereedschap

De volgende pictogrammen staan op het gereedschap vermeld:



Lees gebruiksaanwijzing voor gebruik.



Draag gehoorbescherming.



Draag oogbescherming.



Diameter van de uitboring



Draairichting

Positie Datumcode (Afb. [Fig.] A)

De datumcode **18**, die ook het jaar van fabricage bevat, is binnen in de behuizing geprint.

Voorbeeld:

2024 XX XX

Jaar van fabricage

Beschrijving (Afb. A)

WAARSCHUWING: *Pas het gereedschap of een onderdeel ervan nooit aan. Dit kan schade of persoonlijk letsel tot gevolg hebben.*

- | | |
|---------------------------|---|
| 1 Vergrendelingspen | 13 Aan/Uit-schakelaar - schakelaar voor vergrendeling in de uit-stand |
| 2 Schroef vonkendeflector | 14 Hendel voor vergrendeling in de uit-stand |
| 3 Vonkafscherming | 15 Geleiderbouten |
| 4 Basis | 16 Montagegaten |
| 5 Langsgeleiding | 17 Bedieningshandgreep |
| 6 Bankschroef | 18 Datumcode |
| 7 8 mm inbussleutel | 19 Draaghandgreep |
| 8 Handgreep | |
| 9 Hendel bankschroef | |
| 10 Wiel | |
| 11 Beschermpak | |
| 12 Spindelvergrendeling | |

Gebruiksdoel

Uw D28730 cirkelzaag is ontworpen voor het snijden van stalen materialen van verschillende vormen. Ontworpen voor gebruik uitsluitend met versterkte gelijkijde schuurmiddelen. Er mogen geen diamant- of TCT-bladen op dit apparaat worden gebruikt.

GEBRUIK ZE NIET bij natte omstandigheden of in de aanwezigheid van ontvlambare vloeistoffen of gassen.

De D28730 cirkelzaag is een professioneel elektrisch gereedschap.

LAAT GEEN kinderen in contact met het gereedschap komen. Toezicht is vereist als onervaren gebruikers dit gereedschap bedienen.

- Dit product is niet bedoeld voor gebruik door personen (waaronder kinderen) die verminderde fysieke, sensorische of psychische vermogens hebben of die het ontbreekt aan ervaring en/of kennis of bekwaamheden, als dat niet gebeurt onder toezicht van een persoon die verantwoordelijk is voor hun veiligheid. Kinderen mogen nooit alleen worden gelaten met dit product zodat ze er mee zouden kunnen spelen.

MONTAGE EN AANPASSINGEN

WAARSCHUWING: *Om het gevaar op ernstig persoonlijk letsel te verminderen, zet u het gereedschap uit en ontkoppelt u het van de stroomvoorziening, voordat u enige aanpassing maakt of hulpstukken of accessoires verwijderd/installeert. Zorg ervoor dat de hoofdschakelaar in de OFF (UIT) positie staat. Het onbedoeld opstarten kan letsel veroorzaken.*

Zaagcapaciteit

De brede bankschroefopenning en het hoge draaipunt bieden zaagcapaciteit voor veel grote stukken. Raadpleeg de zaagcapaciteitstabel om de totale maximale grootte te bepalen van de sneden die met een nieuwe schijf gemaakt kunnen worden.

WAARSCHUWING: *Bepaalde voorwerpen die groot, rond of onregelmatig gevormd zijn, kunnen extra bevestiging vereisen als ze niet stevig vastgezet kunnen worden in de bankschroef.*

WAARSCHUWING: **ZAAG NIET MAGNESIUM, HOUT, BAKSTEEN OF BETON MET DIT GEREEDSCHAP.**

| Vorm werkstuk | | | | |
|---------------|------------|------------|-----------------|--------|
| 90° Zaaghoek | A = 125 mm | A = 115 mm | 115 mm x 130 mm | 120 mm |
| 45° Zaaghoek | A = 115 mm | A = 98 mm | 95 mm x 105 mm | 105 mm |

BEDIENING

Instructies voor gebruik

WAARSCHUWING: *Houd u altijd aan de veiligheidsinstructies en van toepassing zijnde voorschriften.*

WAARSCHUWING: *Om het gevaar op ernstig persoonlijk letsel te verminderen, zet u het gereedschap uit en ontkoppelt u het van de stroomvoorziening, voordat u enige aanpassing maakt of hulpstukken of accessoires verwijderd/installeert. Zorg ervoor dat de hoofdschakelaar in de OFF (UIT) positie staat. Het onbedoeld opstarten kan letsel veroorzaken.*

Juiste positie van de handen (Afb. A)



WAARSCHUWING: Om het risico op ernstig persoonlijk letsel te verminderen, dient u **ALTIJD** de handen in de juiste positie te hebben, zoals afgebeeld.



WAARSCHUWING: Om het risico op ernstig persoonlijk letsel te verminderen, houdt u het **ALTIJD** stevig vast, anticiperend op een plotseling reactie.

Voor de juiste handpositie zet u één hand op de werkhandgreep **17**.

Om te dragen (Afb. A)

Klap de unit ineen en plaats waar de zaag gedragen kan worden. Duw de sluitpen **1** in om de arm vast te zetten. Draag de zaag altijd aan de draaghandgreep **19**.

Ontgrendelen (Afb. A)

Om het gereedschap te ontgrendelen en de kop op te tillen, drukt u de motorarm iets naar beneden. Trek de sluitpen **1** eruit. De motorarm zal dan omhoog draaien.

Montage (Afb. A)



VOORZICHTIG: Gereedschap moet worden ondersteund op een stabiel, recht, stroef oppervlak zodat wordt voorkomen dat het tijdens gebruik onverwachte bewegingen maakt.

1. Boor gaten door het werkoppervlak, die uitkomen tegenover de gaten in de grondplaat van de zaag.
2. Steek twee M10-bouten door de montagegaten **16** in de grondplaat en door de gaten in het montage-oppervlak. De lengte van de schroeven moet ongeveer gelijk zijn aan de dikte van het montageoppervlak plus 102 mm.

Afstelling van het vonkenscherm (Afb. A)



WAARSCHUWING: Raak niet het vonkenscherm aan tijdens of onmiddellijk na de werkzaamheden omdat het heet kan worden en u er zich aan kunt branden.

U kunt het beste voorkomen dat vonken personen en materialen die in de buurt staan, bereiken door deze vonken af te weren door de schroef **2** van het vonkenscherm los te draaien, het vonkenscherm **3** af te stellen en de schroef weer vast te draaien. Laat niet de snoeren in contact komen met het vonkenscherm of met de vonken omdat de snoeren dan beschadigd kunnen raken.

Aan/uit-schakelaar - schakelaar voor vergrendeling in de uit-stand (Afb. A)

U kunt de zaag inschakelen door de hendel voor vergrendeling in de uit-stand **14** naar links te duwen en vervolgens de aan/uit-schakelaar - schakelaar voor vergrendeling in de uit-stand **13** in te drukken. De zaag loopt zolang de schakelaar is ingedrukt. Laat het zaagblad volledig op bedrijfsnelheid komen voordat u de zaagsnede maakt. U kunt het gereedschap uitschakelen door de schakelaar los te laten. Houd uw handen en materialen weg bij de schijf totdat deze tot stilstand is gekomen. Haal pas de zaagkop omhoog als het zaagblad tot

stilstand is gekomen. Er is geen voorziening voor het in de aan-stand vergrendelen van de schakelaar.

Materiaal vastklemmen en ondersteunen (Afb. B, C)

- Hoeken worden het beste geklemd en gesneden met beide poten rustend tegen het voetstuk.
- Een afstandsblok **29** dat iets smaller is dan het werkstuk **30**, kan worden gebruikt om het gebruik van de schijf te vergroten (Afb. B).
- Lange werkstukken moeten worden ondersteund door een blok **31**, zodat ze gelijk liggen aan de bovenkant van het voetstuk (Afb. C). Het afgesneden einde **32** moet vrij zijn om naar beneden te vallen, om te vermijden dat de schijf vastloopt.

Gebruik van de bankschroef (Afb. A, D)

De bankschroef heeft een snelle loopfunctie. Om de bankschroef **6** los te maken wanneer die stevig is vastgeklemd, draai de krukas **8** één of twee keer naar links om de klemdruk te verwijderen. Til de bankschroefhendel **9** op. Trek de krukmontage zo ver naar buiten als gewenst. De bankschroef kan ingedrukt worden, zodat hij werkt zonder aanzwengelen. Laat de bankschroefhendel zakken en klem de bankschroef daarna vast op het werkstuk met de krukas.

Werking van de geleider (Afb. A, D, E)



WAARSCHUWING: Zet het gereedschap uit en haal de stekker uit het stopcontact voordat u aanpassingen gaat doorvoeren of hulpstukken of accessoires gaat installeren. Controleer dat de aan/uit-schakelaar in de stand OFF (UIT) staat.

U kunt de geleider **5** op twee manieren afstellen: voor het wijzigen van de zaaghoek en voor het wijzigen van de ruimte tussen begeleider en de klemplaat.

Voor het wijzigen van de gewenste zaaghoek

Draai met de 8 mm inbusleutel **7** die is meegeleverd de twee bouten **15** van de geleider los (verwijder de bouten niet). Lijn de indicatielijn van de gewenste hoek uit met de lijn **28** van de sleuf in de grondplaat **4**. Draai voor gebruik de beide geleidingbouten stevig vast. U kunt nauwkeuriger haakse zaagsneden maken door eerst de stroomvoorziening los te koppelen, de twee geleiderbouten los te draaien en de arm omlaag te duwen tot de schijf in de grondplaat uitkomt. Plaats een rechte haak tegen de schijf en stel de geleiding tegen de haak af. Draai voor gebruik de beide geleidingbouten stevig vast. Wanneer u een verstek-zaagsnede maakt zal de klemplaat **6** misschien niet goed vastklemmen, afhankelijk van de dikte van het werkstuk en de verstekhoek. Er zullen dan andere hulpmiddelen (zoals een veer, balk of lijmkleem) nodig zijn voor het vastzetten van het werkstuk op de geleiding, wanneer u deze zaagsneden maakt.

Verwijdering en plaatsing van schijven

(Afb. F, G)



WAARSCHUWING: *Beperk het gevaar van ernstig persoonlijk letsel, schakel het gereedschap uit en koppel het los van de stroomvoorziening, voordat u een aanpassing uitvoert of hulpstukken of accessoires verwijderd/installeert. Voer geen aanpassingen uit zolang het zaagblad draait. Voer geen aanpassingen uit zolang de stekker van de kapzaag in het stopcontact zit.*



WAARSCHUWING: *Draag altijd handschoenen wanneer u de schijven in handen neemt.*



WAARSCHUWING: *Stoot de schijf niet, en gebruik niet een schijf die is gevallen of gestoten. Gebruik niet een schijf die gebroken of gebogen is, of een schijf die op een andere manier beschadigd is.*

1. Duw de spindelvergrendeling **12** in en draai de schijf **10** met de hand tot de hendel van de schijfvergrendeling vast zit in de binnenflens **20** en vergrendel zo de schijf. Draai de bout **21** naar links los met de 8 mm inbussleutel **7** in het midden van de schuurplaat. De bout heeft rechtse draad.
2. Verwijder de bout **21**, de ring **22**, de buitenflens **23** en de oude schijf **10**.
3. Controleer dat de oppervlakken van de flens schoon en vlak zijn. Plaats de nieuwe schuurplaat door bovenstaande stappen in omgekeerde volgorde uit te voeren.
4. Zet voor een veilige werking bout **21** stevig vast zodat het schuurwiel **10** goed vast zit tussen de binnenste **20** en buitenste **23** flens. Draai de bout niet te vast **21**.



WAARSCHUWING: *Controleer het werkopervlak waar de kapzaag op rust wanneer u een nieuwe schuurplaat plaatst. Het is mogelijk dat de schijf in contact komt met ONDERDELEN OF MET DELEN VAN DE OPBOUW DIE BOVEN het werkopervlak (onder de grondplaat) uitsteken, wanneer de arm in de laagste stand staat.*

Gebruikstips voor preciezere sneden

- Laat de schijf het snijden doen. Overmatige kracht zal ertoe leiden dat de schijf dof wordt, wat de zaagefficiëntie vermindert, en/of weg kaatst, wat tot onjuiste sneden leidt.
- Stel de hoek van de geleiding goed bij.
- Controleer of het materiaal vlak ligt op het voetstuk.
- Klem het materiaal goed vast om beweging en vibratie te vermijden.

Motorborstels inspecteren en vervangen

(Afb. H, I)

CONTROLEER, VOORDAT U DE KOOLBORSTELS INSPECTEERT, DAT DE STEKKER VAN HET GEREEDSCHAP UIT HET STOPCONTACT IS GETROKKEN. Controleer de koolborstels regelmatig op slijtage. U kunt de koolborstels inspecteren door de twee schroeven **24** van de eindkap los te draaien en de eindkap **25** los te nemen. Voordat u de koolborstels **26** verwijderd, moet u de aansluiting van de shunt draad losrekken **27**. Haal dan de veer van de koolborstel voorzichtig

terug uit de houder en neem vervolgens de koolborstel uit. De koolborstels moeten vrij in de borstelhouder heen en weer schuiven. Als de koolborstels zijn afgesleten tot 8 mm, zoals in Afbeelding I wordt getoond, moeten ze worden vervangen.

U plaatst de koolborstels weer door voorzichtig de veer uit de houder te halen, de borstel in te zetten en de veer weer te plaatsen, waarbij u erop moet letten dat de veer tegen de koolborstel drukt en niet de houder raakt. Sluit de shunt draad weer aan, plaats de eindkap en de twee schroeven weer.

ONDERHOUD

Uw DeWALT gereedschap op stroom is ontworpen om gedurende een lange tijdspanne te functioneren met een minimum aan onderhoud. Het continu naar bevredigend functioneren hangt af van de juiste zorg voor het gereedschap en regelmatig schoonmaken.



WAARSCHUWING: *Om het gevaar op ernstig persoonlijk letsel te verminderen, zet u het gereedschap uit en ontkoppelt u het van de stroomvoorziening, voordat u enige aanpassing maakt of hulpstukken of accessoires verwijderd/installeert. Zorg ervoor dat de hoofdschakelaar in de OFF (UIT) positie staat. Het onbedoeld opstarten kan letsel veroorzaken.*



Smering

Dichte, vetgesloten kogellagers worden in de hele machine gebruikt. Deze kogellagers zijn in de fabriek gevuld met voldoende smering voor de hele gebruiksduur van de cirkelzaag.



Reiniging



WAARSCHUWING: *Blaas vuil en stof uit de hoofdbehuizing met droge lucht, zo vaak u ziet dat vuil zich in en rond de luchtopeningen ophoopt. Draag goedgekeurde oogbescherming en een goedgekeurd stofmasker als u deze procedure uitvoert.*



WAARSCHUWING: *Gebruik geen gelijmd schuurplaat dat de houdbaarheidsdatum (EXP) voorbij is zoals aangegeven in de buurt van het midden van het wiel (indien aanwezig). Vervallen wielen kunnen sneller barsten en ernstig letsel veroorzaken. Bewaar verlijmd schuurplaat op een droge locatie zonder extreme temperatuur of vochtigheid. Vernietig verouderde of beschadigde wielen zodat ze niet kunnen worden gebruikt.*

Optionele accessoires



WAARSCHUWING: *Aangezien accessoires die niet door DeWALT zijn aangeboden niet met dit product zijn getest, kan het gebruik van dergelijke accessoires met dit gereedschap gevaarlijk zijn. Om het risico op letsel te verminderen dient u uitsluitend door DeWALT aanbevolen accessoires met dit product te gebruiken.*



WARNING: Do not use a bonded abrasive wheel that is past its expiration (EXP) date as marked near center of wheel (if provided). Expired wheels are more likely to burst and cause serious injury. Store bonded abrasive wheels in dry location without temperature or humidity extremes. Destroy expired or damaged wheels so they cannot be used.

Neem contact op met uw leverancier voor verdere informatie over de geschikte accessoires.

Gebruik alleen high-strength organisch gelijmde schijven van Type 1 die een nominale snelheid hebben van 4400 tpm of hoger volgens EN12413, veiligheidseisen voor gelijmde schurende producten.

Bescherming van het milieu



Gescheiden inzameling. Producten en batterijen die zijn voorzien van dit symbool, mogen niet bij het normale huishoudelijke afval worden weggegooid.

Producten en batterijen bevatten materialen die kunnen worden teruggewonnen en gerecycled, zodat de vraag naar grondstoffen afneemt. Recycle elektrische producten en batterijen volgens de lokale voorschriften. Nadere informatie is beschikbaar op www.2helpU.com.

KAPPSAG

D28730

Gratulerer!

Du har valgt et DEWALT-verktøy. Mange års erfaring, grundig produktutvikling og innovasjon gjør DEWALT til en meget pålitelig partner for profesjonelle brukere av elektrisk verktøy.

Tekniske data

| | | D28730 QS |
|------------------------------------|-------------------|--------------|
| Spenning | V _{AC} | 230 |
| Type | | 1 |
| Inngangseffekt | W | 2300 |
| Hastighet u/belastning | min ⁻¹ | 4200 |
| Min. perifer hastighet sagblad | m/s | 80 |
| Diameter på sagblad | mm | 355 |
| Senterhull | mm | 25,4 |
| Tykkelse på sagblad | mm | 3,0 |
| Gjengedimensjon på spindel | | M10 |
| Type sagblad rett, uten innfelling | | |
| Kapasitet til tverrkapping ved 90° | | |
| rundt | mm | 125 |
| kvadratisk | mm | 115 x 115 |
| rektangulært | mm | 115 x 130 |
| vinklet | mm | 120 x 120 |
| Kapasitet til tverrkapping ved 45° | | |
| rundt | mm | 115 |
| kvadratisk | mm | 98 x 98 |
| rektangulært | mm | 95 x 105 |
| vinklet | mm | 105 x 105 |
| Vekt | kg | 16 |

Støyverdier og vibrasjonsverdier (triaks vektor sum) i henhold til: EN62841-3-10:

| | | |
|---|-------|-------|
| L _{PA} (lydtrykksnivå) | dB(A) | 97,5 |
| L _{WA} (lydeffektnivå) | dB(A) | 110,5 |
| K (usikkerhet for det angitte støynivå) | dB(A) | 3 |

Nivå for vibrasjons og/eller støytuslipp angitt i dette informasjonsbladet er blitt målt iht. standardiserte test gitt i EN62841, og kan brukes til å sammenligne ett verktøy med et annet. Det kan brukes til forberedende vurdering av eksponering.

⚠ ADVARSEL: Angitt nivå for vibrasjons og/eller støytuslipp gjelder for hovedbruksområdene for verktøyet. Dersom verktøyet brukes i andre bruksområder, med annet tilbehør eller er dårlig vedlikeholdt, kan vibrasjon og/eller støytuslipp avvike. Dette kan øke eksponeringsnivået betydelig for hele arbeidsperioden.

En vurdering av eksponeringsnivået for vibrasjon og/eller støy bør også tas med i beregningen når verktøyet er slått av eller når det går uten faktisk å gjøre en jobb. Dette kan redusere eksponeringsnivået betydelig for hele arbeidsperioden.

Kartlegg ekstra sikkerhetstiltak for beskyttelse av brukeren mot støy og/eller vibrasjonseffekter, så som vedlikehold av verktøy og tilbehør, holde hendene varme (relevant for vibrasjoner), organisering av arbeidsvanene.

Overensstemmelseserklæring med EU

Maskineridirektiv

Kapsag
D28730

DEWALT erklærer at de produktene som er beskrevet under

Tekniske data er i samsvar med:

2006/42/EU, EN 62841-1:2015+A11:2022, EN 62841-3-10:2015+A11:2017+A1:2022+A12:2023.

Disse produktene samsvarer også med direktiv 2014/30/EF og 2011/65/EF. For mer informasjon, vennligst kontakt DEWALT på følgende adresser eller se baksiden av håndboken.

Undertegnede er ansvarlig for sammenstillingen av den tekniske filen og fremsetter denne erklæringen på vegne av DEWALT.

Markus Rompel
Visedirektør for teknisk arbeid, PTE-Europa
DEWALT, Richard-Klinger-Straße 11,
65510 Idstein, Tyskland

07.03.2024



ADVARSEL: Les bruksanvisningen slik at skaderisikoene kan reduseres.

Definisjoner: Retningslinjer for sikkerhet

Definisjonene nedenfor beskriver alvorlighetsnivået de enkelte signalordene er. Les brukerhåndboken og vær spesielt oppmerksom på disse symbolene.



FARE: Angir en eksisterende farlig situasjon som, og hvis den ikke unngås, vil føre til **dødsfall eller alvorlig personskade**.



ADVARSEL: Angir en potensielt farlig situasjon som, og hvis den ikke unngås, kan føre til **dødsfall eller alvorlig personskade**.



FORSIKTIG: Angir en potensielt farlig situasjon som, og hvis den ikke unngås, kan føre til **mindre eller moderat personskade**.

MERK: Angir en arbeidsmåte som ikke er relatert til personskader, men som kan føre til skader på utstyr hvis den ikke unngås.



Angir fare for elektrisk støt.



Angir brannfare.

Generelle sikkerhetsadvarsler for elektriske verktøy



ADVARSEL: Les alle sikkerhetsanvisninger, instruksjoner, illustrasjoner og spesifikasjoner som følger dette elektriske verktøyet. Manglende overholdelse av instruksjonene som er listet opp under kan resultere i elektroshock, ild og/eller alvorlig skade.

LAGRE ALLE ADVARSLER OG INSTRUKSER FOR FREMTIDIG BRUK

Uttrykket "elektrisk verktøy" i advarslene henviser til ditt strømledende (med ledning) elektriske verktøy eller ditt batteridrevne (uten ledning) elektriske verktøy.

1) Sikkerhet på arbeidsområdet

- Hold arbeidsområdet rent og godt opplyst.** Rotete eller mørke områder er en invitasjon til ulykker.
- Ikke bruk verktøy i eksplosive omgivelser, slik som i nærheten av antenner, væsker, gasser eller støv.** Elektriske verktøy skaper gnister som kan antenne støv eller gasser.
- Hold barn og tilskuere borte mens du bruker elektriske verktøy.** Distraksjoner kan føre til at du mister kontrollen.

2) Elektrisk sikkerhet

- Støpselet til elektriske verktøy må passe til stikkkontakten. Aldri modifierer støpselet på noen måte. Ikke bruk adaptere med jordede elektriske verktøy.** Umodifiserte støpsler og stikkontakter som passer vil redusere risikoen for elektrisk sjokk.
- Unngå kroppskontakt med jordete overflater slik som rør, radiatorer, komfyrer og kjøleskap.** Det er økt risiko for elektrisk støt dersom kroppen din er jordet.
- Ikke eksponer elektriske verktøy for regn eller våte forhold.** Dersom det kommer vann inn i et elektrisk verktøy vil det øke risikoen for elektrisk sjokk.
- Ikke bruk ledningen feil. Aldri bruk ledningen til å bære, trekke eller dra ut støpselet til det elektriske verktøyet. Hold ledningen borte fra varme, olje, skarpe kanter eller bevegelige deler.** Skadede eller innviklede ledninger øker risikoen for elektrisk sjokk.
- Når du bruker et elektrisk verktøy utendørs, bruk en skjøteledning som er egnet for utendørs bruk.** Bruk av en skjøteledning beregnet for utendørs bruk reduserer risikoen for elektrisk støt.

- Dersom bruk av et elektrisk verktøy på et fuktig sted er uunnngåelig, bruk en strømkilde med jordfeilbryter (RCD).** Bruk av jordfeilbryter (RCD) reduserer risikoen for elektrisk sjokk.

3) Personlig sikkerhet

- Hold deg våken, hold øye med det du gjør og bruk sunn fornuft når du bruker et elektrisk verktøy. Ikke bruk et elektrisk verktøy dersom du er trøtt eller er påvirket av medikamenter, narkotika eller alkohol.** Ett øyeblikks uoppmerksomhet under bruk av elektriske verktøy kan føre til alvorlig personskade.
- Bruk personlig verneutstyr. Bruk alltid vernebriller.** Verneutstyr slik som støvmaske, sklisikre vernesko, hjelm, eller hørselsvern bruk under passende forhold vil redusere personskader.
- Unngå utilsiktet oppstart. Sikre at bryteren er i av-stillingen før du kobler til strømkilden og/eller batteripakken, plukker opp eller bærer verktøyet.** Å bære elektriske verktøy med fingeren på bryteren eller å sette inn støpselet mens elektriske verktøy har bryteren på øker faren for ulykker.
- Fjern eventuelle justeringsnøkler før du slår på det elektriske verktøyet.** En nøkkel som er festet til en roterende del av det elektriske verktøyet kan føre til personskade.
- Ikke strekk deg for langt. Ha godt fotfeste og stå støtt hele tiden.** Dette fører til at du har bedre kontroll over det elektriske verktøyet ved uventede situasjoner.
- Bruk egnet antrekk. Ikke ha på deg løstsittende klær eller smykker. Hold hår, antrekk og hanser borte fra bevegelige deler.** Løstsittende klær, smykker og langt hår kan bli fanget opp av bevegelige deler.
- Hvis apparatet er utstyrt for tilkobling av støvutsugings- og -oppsamlingsinnretning, må du sørge for at disse er koblet til og ordentlig sikret.** Bruk av støvoppsamlere kan redusere strørelaterte farer.
- Ikke la kunnskap som du har fått fra hyppig bruk av verktøy la deg bli for selvsikker slik at du ignorerer verktøyet sine sikkerhetsprinsipper.** En tankeløs handling kan føre til alvorlig personskade på brøkdelen av et sekund.

4) Bruk og vedlikehold av elektriske verktøy

- Ikke bruk kraft på verktøyet. Bruk det elektriske verktøyet som situasjonen krever.** Det riktige elektriske verktøyet vil gjøre jobben bedre og tryggere ved den hastigheten det ble konstruert for.
- Ikke bruk verktøyet hvis bryteren ikke kan slå verktøyet av eller på.** Ethvert elektrisk verktøy som ikke kan kontrolleres med bryteren er farlig og må repareres.
- Koble støpselet fra strømkilden og/eller ta av batteripakken fra det elektriske verktøyet, hvis det er avtagbart, før du foretar noen justeringer, endrer tilbehør eller lagrer elektriske verktøy.** Slike preventive sikkerhetsforanstaltninger reduserer risikoen for å starte det elektriske verktøyet ved et uhell.

- d) **Lagre elektriske verktøy som ikke er i bruk, utilgjengelig for barn og la ikke personer som ikke er kjent med det elektriske verktøyet eller disse instruksjonene bruke det.** Elektriske verktøy er farlige i hendene på utrenede brukere.
- e) **Hold verktøy og tilbehør ved like. Kontroller om bevegelige deler er feiljustert eller fastskjært, om deler er ødelagt eller andre forhold som kan påvirke driften av verktøyet. Dersom det er skadet, få verktøyet reparert før neste bruk.** Mange ulykker forårsakes av dårlig vedlikeholdte verktøy.
- f) **Hold skjæreverktøy skarpe og rene.** Godt vedlikeholdte skjæreverktøy med skarpe skjærekanter setter seg mindre sannsynlig fast og er lettere å kontrollere.
- g) **Bruk verktøyet, tilbehøret og bittene, osv., i samsvar med disse instruksjonene og ta i betraktning arbeidsforholdene og det arbeidet som skal utføres.** Bruk av det elektriske verktøyet for oppgaver som er forskjellige fra de som er tiltenkt kan føre til en farlig situasjon.
- h) **Hold håndtakene og gripeflatene tørre, rene og frie for olje og fett.** Glatte håndtak og gripeområder gir utrygg håndtering og manglende kontroll over verktøyet i uventede situasjoner.

5) Service

- a) **Få det elektriske verktøyet ditt vedlikeholdt av en kvalifisert reparatør som kun bruker originale reservedeler.** Dette vil sikre at verktøyet sikkerhet blir ivarettatt.

Sikkerhetsinstruksjoner for kappemaskiner

1) Kappemaskiner sikkerhetsanvisninger

- a) **Still deg selv og eventuelle tilstedeværende bort fra banen til den roterende skiven.** Beskyttelsen beskytter operatøren fra ødelagte skivefragmenter og tilfeldig kontakt med skiven.
- b) **Merkehastighet på tilbehøret må være minst lik maksimal hastighet som er angitt på verktøyet.** Tilbehør som går fortere enn merkehastigheten sin, kan bli ødelagt og fly i stykker.
- c) **Skiver må bare brukes til anbefalte anvendelser. For eksempel: ikke slip med siden av kappeskiven.** Slipende kappeskiver er laget for kantsliping, dersom det brukes sidekrefter på disse skivene kan det få dem til å knuses.
- d) **Bruk alltid uskadede skiveflenser av korrekt størrelse og form for den valgte skiven.** Riktige skiveflenser støtter skiven og reduserer på den måten muligheten for at skiven ødelegges.
- e) **Den utvendige diameteren og tykkelsen til tilbehøret må være innenfor den normerte kapasiteten til verktøyet.** Tilbehør av feil størrelse kan ikke sikres og kontrolleres tilstrekkelig.
- f) **Spindelstørrelsen på hjul, flenser, festeplater eller annet tilbehør må passe spindelen på verktøyet**

nøyaktig. Skiver og flenser med spindelhull som ikke passer monteringsdelene på elektroverktøyet, vil rotere eksentrisk, vibrere for mye og kan føre til at du mister kontrollen.

- g) **Ikke bruk skadede skiver. Kontroller skivene for skår og sprekker før hvert bruk. Dersom elektroverktøyet eller skiven faller ned ved et uhell, må du kontrollere om det er skadet eller montere uskadet tilbehør. Etter å ha inspisert og installert en skive, still deg selv og eventuelle tilstedeværende bort fra banen til den roterende skiven og kjør elektroverktøyet på maksimal, ubelastet hastighet i ett minutt.** Skadede skiver vil normalt rives i stykker under denne testen.
- h) **Bruk personlig verneutstyr. Avhengig av bruksområdet må du bruke ansiktsvern eller vernebriller. Bruk støvmaske, hørselvern, hansker og verkstedforkle som kan stoppe små slipefragmenter eller deler fra arbeidsstykket. Øyebeskyttelsen må kunne stoppe flygende biter som kan løse fra arbeidsstykket. Støvmasken eller åndedrettsvernet må kunne filtrere partikler som oppstår under arbeid.** Langvarig eksponering for høyintensiv støy kan føre til hørselstap.
- i) **Hold personer i nærheten på trygg avstand fra arbeidsområdet. Personer som går inn i arbeidsområdet, må bruke personlig verneutstyr.** Fragmenter fra arbeidsstykket eller ødelagt skive kan fly av gårde, og kan føre til skader langt ut over det umiddelbare arbeidsområdet.
- j) **Plasser ledningen slik at den ikke kommer i kontakt med roterende tilbehør.** Hvis du mister kontrollen, kan ledningen bli kuttet av eller henge seg fast, og hånden eller armen din kan bli dratt inn i den roterende skiven.
- k) **Luftåpningene på elektroverktøyet må rengjøres regelmessig.** Motorviften vil trekke støvet inn i kabinettet, og for stor oppsamling av forstøvet metall kan føre til elektriske farlige situasjoner.
- l) **Ikke bruk elektroverktøyet i nærheten av antenkelige materialer. Ikke bruk verktøyet på en brennbar overflate, som en treplate.** Gnister kan antenne dette materialet.
- m) **Ikke bruk tilbehør som krever flytende kjølemidler.** Bruk av vann eller andre flytende kjølemidler kan føre til elektrisk støt eller sjokk.

Advarsler om tilbakeslag og lignende

Tilbakeslag er en plutselig reaksjon på en fastkjørt eller klemt roterende skive. Fastkjøring eller klemming av det roterende hjulet vil så føre til at verktøyet presses ukontrollert opp og bak mot brukeren.

For eksempel, hvis en slipeskive kjøres fast eller klemmes fast i arbeidsstykket, kan kanten av den skiven som går inn i klempunktet grave seg inn i overflaten på materialet og føre til at skiven hopper ut eller kastes ut. Slipeskiver kan også bli ødelagt under slike forhold.

Tilbakeslag er resultatet av feil bruk av verktøyet og/eller feil driftsprosedyrer eller betingelser, og kan unngås ved å treffe skikkelige forholdsregler, som angitt nedenfor.

- a) **Hold elektroverktøyet med et fast grep, og stå med kroppen og armene slik at du kan motstå tilbakeslagskrefter.** Brukeren kan kontrollere tilbakeslagskreftene hvis det er tatt tilstrekkelige forholdsregler.
- b) **Ikke still kroppen din i banen til eller bak den roterende skiven.** Dersom det forekommer tilbakeslag, vil det presse kappeverktøyet opp mot brukeren.
- c) **Ikke fest sagkjede, treslipeblad eller segmentert diamantskive med utvendige åpninger større 10 mm, eller et tannet sagblad.** Slike blad fører ofte til tilbakeslag og at du mister kontrollen.
- d) **Ikke kjør fast kutteskiven, og ikke bruk makt. Ikke forsøk å kutte for dypt.** Overbelastning av skiven øker lasten og sjansen for at skiven vrir seg eller binder skiven under kapping og muligheten for tilbakeslag eller ødeleggelse av skiven.
- e) **Når skiven setter seg fast, eller du avbryter et kutt av én eller annen grunn, må du slå av elektroverktøyet og holde kappeverktøyet uten å bevege det til skiven stanser helt. Forsøk aldri å fjerne kappeskiven fra kuttet mens skiven beveger seg, ellers kan det oppstå tilbakeslag.** Undersøk og sørg for å fjerne årsakene til fastklemming av bladet.
- f) **Ikke start kutteoperasjonen på nytt i arbeidsstykket. La skiven nå full hastighet og gå forsiktig tilbake i kuttet.** Skiven kan komme til å sette seg fast, bevege seg framover eller slå tilbake dersom den startes opp igjen i arbeidsstykket.
- g) **Støttepaneler eller overdimensjonerte arbeidsstykker minsker risiken for at skiven henger og slår tilbake. Store arbeidsstykker har en tendens til å henge ned under sin egen vekt.** Det må plasseres støtter under arbeidsstykket på begge sider av skiven, nær kuttelinjen og nær kanten av panelet.

Ekstra sikkerhetsregler for kappesager

- Unngå å dytte på sagbladet eller behandle det på en hardhendt måte under bruk. Hvis dette likevel skulle skje, skal du stanse verktøyet og inspisere sagbladet.
- Bruk ikke verktøyet slik at du står i rett linje med sagbladet. Hold andre personer unna arbeidsområdet.
- Vær oppmerksom på spon og materialet som kappes. Disse kan være skarpe og varme. La avkappede stykker avkjøles før du håndterer dem.
- Gnistavlederen blir varm under bruk. Unngå å berøre eller justere gnistavlederen rett etter at verktøyet har vært i bruk.
- Slå av verktøyet og vent til sagbladet har stanset helt før du flytter på arbeidsstykket eller endrer innstillinger.
- Når verktøyet er slått av, skal du aldri prøve å stanse sagbladet ved å trykke på siden av det.
- Bruk ikke kjølevæske, da denne kan antennes eller forårsake elektrisk støt.

- Sjekk at arbeidsstykket har god støtte.
- Bruk bare sagblad som anbefales av produsenten. Ikke bruk verktøy til formål de ikke er tiltenkt; for eksempel ikke bruk et sirkelsagblad til kapping av greiner eller kubber.
- Maks. tillatt hastighet på sagbladet skal alltid være lik eller høyere enn hastigheten u/belastning som er angitt på klassifiseringskiltet.
- Bruk ikke sagblad som ikke stemmer med målene som er angitt under **Tekniske data**.
- Les bruksanvisningen fra produsenten av sagbladet.
- Påse at sagbladet er riktig montert og strammet før bruk.
- La verktøyet gå uten belastning i en trygg stilling i minst 30 sekunder. Hvis det er mye vibrasjon eller det oppstår en annen defekt, skal du stanse verktøyet og klarlegge årsaken.
- Bruk ikke sagblad til sliping av sider.
- Kapp ikke betong, murstein, fliser eller keramiske materialer.
- Kapp ikke tre, plast eller syntetiske materialer.
- Kapp ikke støpejern.
- Kapp ikke magnesiummaterialer.
- Kapp ikke strømførende materialer.
- Bruk dette verktøyet på et sted med god ventilasjon. Bruk ikke verktøyet i nærheten av antennelig(e) væsker, gasser eller støv. Gnister eller varm spon fra kapping, eller lysbue i motorbørstene kan antenne brennbare materialer.
- Rengjør lufteråpningene med jevne mellomrom ved jobbing på steder med mye støv. Dersom det skulle bli nødvendig å rengjøre åpningene, bruk en myk børste. Husk å koble maskinen fra strømmen først.
- Sagblad skal alltid oppbevares godt beskyttet på et tørt sted som er utilgjengelig for barn.
- Kontroll av skadede deler. Før videre bruk av verktøyet skal skadet beskyttelse eller annen skadet del sjekkes nøye for å fastslå om den fungerer ordentlig og oppfylle sin tiltenkte funksjon. Sjekk innretting av bevegelige deler, fastsittende bevegelige deler, brudd på deler, montering eller andre forhold som kan påvirke funksjonen. En skadet beskyttelse eller annen del skal repareres ordentlig eller skiftes ut

Annen risiko

- Følgende typer risiko gjelder bruken av disse maskinene:
 - berøring av de roterende delene kan forårsake personskade.
 - forstyrrelser i sagbladets bevegelser kan forårsake personskade.
- Denne risikoen gjelder hovedsakelig:
 - innenfor verktøyet bruksområde
 - innenfor rekkevidden til roterende deler i maskinen
- Selv om alle gjeldende sikkerhetsforskrifter følges og sikkerhetsvern brukes, er det ikke mulig å unngå visse typer risiko. Disse er:
 - Svekking av hørsel.
 - Risiko for ulykker forårsaket av de åpne delene av roterende sagblad.
 - Risiko for personskade når sagbladet skiftes.
 - Risiko for å klemme fingrene når vernene åpnes.

Elektrisk sikkerhet

Den elektriske motoren er blitt konstruert for kun én spenning. Kontroller alltid at strømforsyningen samsvarer med spenningen på merkeskiltet.



Ditt DEWALT-verktøy er dobbeltisolert i samsvar med EN62841; det trengs derfor ikke noen jordledning.

Dersom tilførselsledningen er skadet, må den byttes i en spesialledning som fås via DEWALT-serviceorganisasjon.

Bruk av skjøteledning

Hvis man trenger en skjøteledning, bruk en godkjent 3-leder skjøteledning egnet for verktøyets strømforbruk (se **Tekniske data**). Minimum størrelse på lederen er 1,5 mm²; maksimum lengde er 30 m.

Alltid vikle ut kabelen fullstendig når du bruker en kabeltrommel.

Pakkens innhold

Pakken inneholder:

- 1 Kappsag
- 1 Slipehjul
- 1 Sekskantnøkkel
- 1 Instruksjonshåndbok
- Se etter skader på verktøyet, deler eller tilbehør som kan ha oppstått under transport.
- Ta deg tid til å lese grundig gjennom og forstå denne håndboken før bruk.

Merking på verktøyet

Følgende piktogrammer vises på verktøyet:



Les instruksjonshåndboken før bruk.



Bruk hørselvern.



Bruk vernebriller.



Hulldiameter



Rotasjonsretning

Datokode plassering (Fig. A)

Datokoden **18**, som også inkluderer produksjonsåret, er trykket på huset.

Eksempel:

2024 XX XX

Produksjonså

Beskrivelse (Fig. A)



ADVARSEL: Aldri modifierer elektroverktøyet eller noen del av det. Dette kan føre til materiell- eller personskader.

- 1 Låsepinne
- 2 Gnistavviserskrue
- 3 Gnistdeflektor
- 4 Bunnplate
- 5 Anlegg
- 6 Skrustikke
- 7 8 mm sekskantnøkkel
- 8 Sveiv
- 9 Skrustikkehendel
- 10 Hjul
- 11 Beskyttelse
- 12 Spindellås
- 13 Låse-bryter
- 14 Låse-spake lever
- 15 Anleggsskruer
- 16 Monteringshull
- 17 Betjeningshåndtak
- 18 Datokode
- 19 Bærehåndtak

Tiltenkt Bruk

Kappsagen D28730 er beregnet på å kappe stålmateriale med varierende form. Den er designet kun for bruk av forsterkede limte slipeskiver. Diamant- eller TCT-blad skal ikke brukes med dette verktøyet.

IKKE bruk når det er vått eller i nærheten av antennelige væsker eller gasser.

Kappsagen D28730 er et elektrisk verktøy som er beregnet på profesjonell bruk.

IKKE la barn komme i kontakt med verktøyet. Uerfarne operatører trenger tilsyn når de bruker dette verktøyet.

- Dette apparatet er ikke ment for bruk av personer (inkludert barn) med reduserte fysiske, sensoriske eller mentale evner, eller mangel på erfaring og kunnskap, med mindre de får tilsyn av en person ansvarlig for deres sikkerhet. Barn skal aldri forlates alene med dette produktet.

MONTERING OG JUSTERING



ADVARSEL: For å redusere risikoen for alvorlig personskade, slå av verktøyet og koble det fra strømkilden før du foretar eventuelle justeringer eller fjerner/installerer tilleggsutstyr eller tilbehør. Forsikre deg om at utløserbryteren er i stillingen AV. En utilsiktet oppstart kan føre til personskader.

Kappekapasitet





Den brede skruestikkeåpningen og det høye dreiepunktet på bladet resulterer i kappekapasitet for mange større stykker. Bruk tabellen for kappekapasitet til å fastslå det maksimale antallet kutt som kan gjøres med et nytt sagblad.



FORSIKTIG: Enkelte store eller runde objekter eller objekter med uregelmessig form må kanskje støttes opp ekstra hvis skruestikken ikke kan brukes på riktig måte.



FORSIKTIG: IKKE KAPP I MAGNESIUM, TREVERK, TEGL ELLER BETONG MED DETTE VERKTØYET.

| Form på arbeidsstykke |  |  |  |  |
|-----------------------|---|---|---|--|
| 90° Kappevinkel | A = 125 mm | A = 115 mm | 115 mm x 130 mm | 120 mm |
| 45° Kappevinkel | A = 115 mm | A = 98 mm | 95 mm x 105 mm | 105 mm |

BRUK

Bruksanvisning

! **ADVARSEL:** Ta alltid hensyn til sikkerhetsinstruksjonene og gjeldende forskrifter.

! **ADVARSEL:** For å redusere risikoen for alvorlig personskade, slå av verktøyet og koble det fra strømkilden før du foretar eventuelle justeringer eller fjerner/installerer tilleggsutstyr eller tilbehør. Forsikre deg om at utløserbryteren er i stillingen AV. En utilsiktet oppstart kan føre til personskader.

Korrekt plassering av hendene (Fig. A)

! **ADVARSEL:** For å redusere faren for alvorlig personskade, skal man **ALLTID** ha hendene i korrekt posisjon, som vist.

! **ADVARSEL:** For å redusere faren for personskade, skal man **ALLTID** holde godt fast, for å være forberedt på en plutselig reaksjon.

Riktig håndstilling er å ha en hånd på driftshåndtaket **17**.

Bære verktøyet (Fig. A)

Fold ned enheten når du skal bære sagen. Trykk låsepinnen **1** inn for å låse armen nede. Verktøyet skal alltid bæres i bærehåndtaket **19**.

Låse opp (Fig. A)

Lås opp verktøyets arm og løft opp saghodet ved å trykke litt på motorarmen og dra ut låsepinnen **1**. Motorarmen svinges nå opp.

Montering (Fig. A)

! **FORSIKTIG:** Verktøyet må støttes på en stabil, skliskikker overflate for å unngå uventet bevegelse under bruk.

1. Drill hull gjennom arbeidsflaten som er rettet inn med bunnen på kappsagen.
2. Sett inn to M10 bolter ned gjennom monteringshullene **16** i bunnen og gjennom hullene i monteringsoverflaten. Omtrentlig lengde på skruene skal være tykkelsen på monteringsoverflaten pluss 102 mm.

Justering av gnistfanger (Fig. A)

! **ADVARSEL:** Ikke berør gnistfangeren under eller straks etter bruk, den blir varm og kan føre til brannskader på huden.

For å beskytte personer og materialer fra gnister skal du løse gnistfangerskruen **2**, justere gnistfangeren **3** og fest skruen igjen. Ikke la ledningssettet komme i kontakt med gnistfangeren eller gnister, da det kan oppstå skader på ledningssettet.

Låsende avtrekkerbryter (figur A)

For å slå verktøyet på, press låsespaken **14** mot den bakre delen av verktøyet og press så ned den låsende avtrekkeren **13**. Sagen vil gå så lenge bryteren er presset ned. La bladet komme til full hastighet før du starter å sage. For å slå av sagen, slipp bryteren. Hold unna hender og materialer fra skiven til den har stoppet helt opp. La bladet stoppe før du løfter saghodet. Det er ingen mulighet for å låse bryteren på.

Sette materialer i klem og støtte dem opp (Fig. B, C)

- Med vinkeljern er det best å klemme og kappe når begge vinkelbeina hviler mot bunnen.
- Utnyttelsen av sagbladet kan økes ved hjelp av en avstandsblokk **29** som er litt smalere enn stykket du jobber med **30** (Fig. B).
- Lange stykker må støttes av en blokk **31**, slik at de ligger i plan med bunnplaten (Fig. C). Kappenden **32** skal være fri slik at den kan falle ned uten å klemme sagbladet.

Bruk av skruestikken (Fig. A, D)

Skruestikken har en hurtigføringsfunksjon. Når skruestikken **6** er klemt fast, kan du løse den ut ved å vri sveiven **8** mot venstre en eller to ganger for å lette på klemtrykket. Løft opp spaken på skruestikken **9**. Dra ut sveiven så langt du vil. Skruestikken kan trykkes inn i arbeidsområdet uten å sveive. Trykk spaken på skruestikken ned igjen, og stram til skruestikken på arbeidsstedet med sveiven.

Bruk av anlegg (Fig. A, D, E)

! **ADVARSEL:** Skru verktøyet av og trekk nettstøpelet ut av stikkkontakten før du utfører noen justeringer eller fjerner eller monterer tilbehør. Se til at utløserbryteren er i AV-stilling.

Anlegget **5** kan justeres på to måter. For å endre ønsket kappevinkel og for å endre mellomrommet mellom anlegget og skrustikken.

Endre ønsket kappevinkel

Bruk sekskantnøkkelen på 8 mm **7** som følger med til å løsne (ikke fjerne) de to anleggsskruene **15**. Rett inn ønsket vinkelindikatorlinje med sporlinjen **28** i bunnen **4**. Skru begge anleggsskruene godt fast før bruk. For mer nøyaktige rette kutt, koble fra strømmen, løsne de to anleggsskruene, trykk ned armen til skiven går ned i bunnen. Plasser en vinkelhake mot skiven og juster anlegget mot vinkelhaken. Skru begge anleggsskruene godt fast før bruk. Når du gjør et gjæringskutt, er det ikke sikkert vinkelhaken **6** fester seg godt, avhengig av tykkelsen på arbeidsstykket og gjæringsvinkelen. Andre hjelpemidler (slik som fjærklemme, stang eller C-klemme) er nødvendig for å feste arbeidsstykket til anlegget ved slike kapp.

Fjerning og installering av skiver (Fig. F, G)

! **ADVARSEL:** For å redusere risikoen for alvorlig personskade, slå av verktøyet og koble det fra strømkilden før du foretar eventuelle justeringer eller fjerner/installerer tilleggsutstyr eller tilbehør. Ikke utfør justeringer mens skiven beveger seg. Ikke utfør justeringer mens en kappsag er plagget i strømforsyningen.

! **ADVARSEL:** Bruk alltid hansker når du håndterer skiver.

! **ADVARSEL:** Ikke utsett skiven for slag og ikke bruk en skive som har falt i gulvet eller fått slag. Ikke bruk en skive som har hakk, er deformert eller en skadet skive.

1. Trykk inn spindellåsen **12** og roter skiven **10** for hånd til skivelåshendelen går inn i sporet i flensen **20** for å låse skiven. Løsne bolten **21** mot klokken i midten av slipeskiven med sekskantøkkel 7 på 8 mm. Bolten er høyregjenget.
2. Fjern bolten **21**, skiven **22**, utvendig flens **23** og gammelt skive **10**.
3. Forsikre deg om at flenseoverflater er rene og flate. Installer ny slipeskive ved å reversere trinnene over.
4. For trygg bruk, stram godt til bolten **21** for sikker festing av slipeskiven **10** mellom indre **20** og ytre flenser **23**. Ikke stram bolten **21** for hardt.



ADVARSEL: Kontroller arbeidsflaten som kappsagen hviler på når du skifter til en ny slipeskive. Det er mulig at skiven kommer i kontakt med **NOEN GJENSTANDER ELLER STRUKTURER SOM STIKKER OPP OVER** arbeidsflaten (under bunnen) når armen er helt nede.

Slik oppnår du mer nøyaktige kutt

- La sagbladet gjøre jobben. For hardt press gjør at sagbladet blir glasert, noe som reduserer effektiviteten ved kapping og/eller medfører unøyaktig skjæring når sagbladet viker unna.
- Juster anleggsvinkelen.
- Påse at materialet ligger flatt mot bunnplaten.
- Sett materialet i klem på riktig måte for å unngå bevegelse og vibrasjon.

Kontroll og bytte av motorbørster (Fig. H, I)

FORSIKRE DEG OM AT VERKTØYET IKKE HAR STRØMTILFØRSEL FØR DU KONTROLLERER BØRSTENE. Børstene bør kontrolleres for slitasje regelmessig. For å kontrollere børstene, skru av de to endehetteskruene **24** og fjern endehettene **25**. For å fjerne en børste **26**, koble først fra shuntledningens kontakt **27**. Ta så forsiktig ut børstefjæren fra børstekassen og fjern børsten. Børstene skal gli fritt i børstekassen. Hvis børstene er slitt ned til 8 mm som vist i figur I, skal de byttes.

For å reinstallere hver børste, ta forsiktig fjæren ut av børstekassen, sett inn børsten og sett fjæren tilbake slik at den trykker mot børsten og ikke tar bort i børstekassen. Koble til igjen shuntledningens kontakt, sett så på igjen endehetten og de to skruene.

VEDLIKEHOLD

Ditt DEWALT elektriske verktøy er designet for å virke over en lang tidsperiode med et minimum av vedlikehold. Kontinuerlig tilfredsstillende drift avhenger av tilfredsstillende stell av verktøyet og regelmessig renhold.



ADVARSEL: For å redusere risikoen for alvorlig personskade, slå av verktøyet og koble det fra strømkilden før du foretar eventuelle justeringer eller fjerner/installerer tilleggsutstyr eller tilbehør. Forsikre deg om at utløserbryteren er i stillingen AV. En utilsiktet oppstart kan føre til personskader.



Smøring

Lukkede, fettinnsmurte kulelagre er brukt alle steder. Disse lagrene er pakket med så mye smøring ved fabrikken at de er ment å vare i hele produktets levetid.



Rengjøring



ADVARSEL: Blås skitt og støv ut av hovedkabinettet med tørr luft når skitt samles inne i og rundt luftåpningene. Bruk godkjent øyebeskyttelse og godkjent støvmaske når du utfører denne prosedyren.



ADVARSEL: Aldri bruk løsemidler eller sterke kjemikalier for å rengjøre ikke-metalliske deler av verktøyet. Disse kjemikaliene kan svekke materialene som brukes i disse delene. Bruk en klut som bare er fuktet med vann og mild såpe. Aldri la noen væske trenge inn i verktøyet; aldri dypp noen del av verktøyet i en væske.

Tilleggsutstyr



ADVARSEL: Bruk av annet tilleggsutstyr enn det som tilbys av DEWALT kan være farlig, ettersom dette ikke er testet sammen med dette verktøyet. For å redusere faren for skader, bør kun tilleggsutstyr som er anbefalt av DEWALT brukes sammen med dette produktet.



ADVARSEL: Bruk ikke et knyttet avbrettet hjul som er forbi utløpsdatoen (EXP) som er merket nær hjulet (hvis gitt). Utsatt hjul er mer sannsynlig å sprengre og forårsake alvorlig skade. Oppbevares bundet abrasive hjul i tørr sted uten temperatur eller humiditetekstremer. Ødelegg utløpt eller skadet hjul slik at de ikke kan brukes.

Ta kontakt med din forhandler for ytterligere informasjon om egnet ekstrautstyr.

Bruk bare forsterkede type 1 organisk bundne skiver normert til 4400 o/min eller mer som samsvarer med EN12413 - sikkerhetsregler for limte slipemidler.

Beskyttelse av miljøet



Separat innsamling. Produkter og batterier merket med dette symbolet skal ikke kastes i vanlig husholdningsavfall.



Produkter og batterier inneholder materialer som kan gjenvinnes eller gjenbrukes, som reduserer behovet for råmaterialer. Vennligst lever elektriske produkter og batterier til gjenbruk i henhold til lokale regler. Mer informasjon får du på www.2helpU.com.

SERRA DE CORTE TRANSVERSAL

D28730

Gratulerer!

Optou por uma ferramenta da DeWALT. Longos anos de experiência, um desenvolvimento metucioso dos seus produtos e um grande espírito de inovação são apenas alguns dos argumentos que fazem da DeWALT um dos parceiros de maior confiança dos utilizadores de ferramentas eléctricas profissionais.

Dados técnicos

| | | |
|---|-------------------|--------------|
| | | D28730 QS |
| Voltage | V _{AC} | 230 |
| Tipo | | 1 |
| Entrada de alimentação eléctrica | W | 2300 |
| Velocidade sem carga | min ⁻¹ | 4200 |
| Velocidade periférica min. disco de corte | m/s | 80 |
| Diâmetro do disco | mm | 355 |
| Diâmetro interno do disco | mm | 25,4 |
| Espessura do corpo do disco | mm | 3,0 |
| Tamanho da rosca do veio | | M10 |
| Tipo de disco de corte direito, sem reentrância | | |
| Capacidade de corte transversal a 90° | | |
| circular | mm | 125 |
| quadrangular | mm | 115 x 115 |
| rectangular | mm | 115 x 130 |
| angular | mm | 120 x 120 |
| Capacidade de corte transversal a 45° | | |
| circular | mm | 115 |
| quadrangular | mm | 98 x 98 |
| rectangular | mm | 95 x 105 |
| angular | mm | 105 x 105 |
| Peso | kg | 16 |

Valores de ruído e/ou vibração (valores totais de vibração) de acordo com a: EN62841-3-10:

| | | |
|--|-------|-------|
| L _{PA} (nível de emissão de pressão sonora) | dB(A) | 97,5 |
| L _{WA} (nível de potência acústica) | dB(A) | 110,5 |
| K (variabilidade do nível acústico indicado) | dB(A) | 3 |

O nível de emissão de vibração e/ou ruído indicado nesta ficha de informações foi medido em conformidade com um teste normalizado estabelecido pela norma EN62841 e pode ser utilizado para comparar ferramentas. Por conseguinte, este nível pode ser utilizado para uma avaliação preliminar da exposição às vibrações.



ATENÇÃO: O nível de emissão de vibração e/ou ruído declarado diz respeito às principais aplicações da ferramenta. No entanto, se a ferramenta for utilizada

para outras aplicações ou com outros acessórios ou se a manutenção for insuficiente, o nível de emissão de vibração e/ou ruído pode ser diferente. Isto pode aumentar significativamente o nível de exposição às vibrações ao longo do período total de trabalho.

A estimativa do nível de vibração e/ou ruído deve ter também em conta o número de vezes que a ferramenta é desligada ou está em funcionamento, mas sem executar tarefas. Isto pode reduzir significativamente o nível de exposição ao longo do período total de trabalho.

Identifique as medidas de segurança adicionais para proteger o utilizador contra os efeitos da vibração e/ou ruído, tais como: manutenção da ferramenta e dos acessórios, manter as mãos quentes (relacionado com a vibração) e organização dos padrões de trabalho.

Declaração de conformidade da CE

Directiva “máquinas”



Serra de corte transversal D28730

A DeWALT declara que os produtos descritos em **Dados técnicos** se encontram em conformidade com as seguintes normas e directivas:

2006/42/CE, EN 62841-1:2015+A11:2022, EN 62841-3-10:2015+A11:2017+A1:2022+A12:2023.

Estes equipamentos também estão em conformidade com a Directiva 2014/30/UE e a 2011/65/UE. Para obter mais informações, contacte a DeWALT através da morada indicada em seguida ou consulte o verso do manual.

O abaixo assinado é responsável pela compilação do ficheiro técnico e faz esta declaração em nome da DeWALT.

Markus Rompel
Vice-Presidente de Engenharia da PTE-Europa
DeWALT, Richard-Klinger-Straße 11,
65510, Idstein, Alemanha
07.03.2024





ATENÇÃO: para reduzir o risco de ferimentos, leia o manual de instruções.

Definições: directrizes de Segurança

As definições abaixo apresentadas descrevem o grau de gravidade correspondente a cada palavra de advertência. Leia cuidadosamente o manual e preste atenção a estes símbolos.

 **PERIGO:** indica uma situação iminentemente perigosa que, se não for evitada, **irá** resultar em **morte ou lesões graves**.

 **ATENÇÃO:** indica uma situação potencialmente perigosa que, se não for evitada, **poderá** resultar em **morte ou lesões graves**.

 **CUIDADO:** indica uma situação potencialmente perigosa que, se não for evitada, **poderá** resultar em lesões **ligeiras ou moderadas**.

AVISO: indica uma prática (não relacionada com ferimentos) que, se não for evitada, **poderá** resultar em danos materiais.

 Indica risco de choque eléctrico.

 Indica risco de incêndio.

Avisos de segurança gerais relativos a ferramentas eléctricas

 **ATENÇÃO: leia todos os avisos de segurança, instruções, ilustrações e especificações fornecidas com esta ferramenta eléctrica.** O não cumprimento de todas as instruções indicadas abaixo pode resultar em choque eléctrico, incêndio e/ou lesões graves.

GUARDE TODOS OS AVISOS E INSTRUÇÕES PARA FUTURA REFERÊNCIA

Em todos os avisos que se seguem, o termo “ferramenta eléctrica” refere-se à sua ferramenta alimentada pela rede eléctrica (com fios) ou por uma bateria (sem fios).

1) Segurança na área de trabalho

- Mantenha a área de trabalho limpa e bem iluminada.** As áreas desorganizadas ou escuras são propensas a acidentes.
- Não utilize as ferramentas eléctricas em ambientes explosivos, como, por exemplo, na presença de líquidos, gases ou poeiras inflamáveis.** As ferramentas eléctricas criam faíscas que poderão inflamar estas poeiras ou vapores.
- Mantenha crianças e outras pessoas à distância quando utilizar a ferramenta eléctrica.** As distrações podem levar à perda do controlo da ferramenta.

2) Segurança eléctrica

- As fichas das ferramentas eléctricas têm de ser compatíveis com a tomada de electricidade. Nunca modifique a ficha de forma alguma. Não utilize fichas adaptadoras com ferramentas eléctricas ligadas à terra.** As fichas não modificadas e as tomadas compatíveis reduzem o risco de choque eléctrico.
- Evite o contacto corporal com superfícies ligadas à terra, como tubos, radiadores, fogões e frigoríficos.** Se o seu corpo estiver “ligado” à terra, o risco de choque eléctrico é maior.
- Não exponha as ferramentas eléctricas à chuva ou a condições de humidade.** A entrada de água numa ferramenta eléctrica aumenta o risco de choque eléctrico.

- Não aplique força excessiva sobre o cabo. Nunca o utilize para transportar, puxar ou desligar a ferramenta eléctrica. Mantenha o cabo afastado de fontes de calor, substâncias oleosas, extremidades aguçadas ou peças móveis.** Os cabos danificados ou emaranhados aumentam o risco de choque eléctrico.
- Ao utilizar uma ferramenta eléctrica no exterior, use uma extensão adequada para utilização ao ar livre.** A utilização de um cabo adequado para uso ao ar livre reduz o risco de choque eléctrico.
- Se não for possível evitar trabalhar com uma ferramenta eléctrica num local húmido, utilize uma fonte de alimentação protegida por um dispositivo de corrente residual (DCR).** A utilização de um DCR reduz o risco de choque eléctrico.

3) Segurança pessoal

- Mantenha-se atento, preste atenção ao que está a fazer e faça uso de bom senso ao operar uma ferramenta eléctrica. Não utilize uma ferramenta eléctrica quando estiver cansado ou sob o efeito de drogas, álcool ou medicamentos.** Um momento de distração durante a utilização de ferramentas eléctricas poderá resultar em ferimentos graves.
- Use equipamento de protecção pessoal. Use sempre protecção ocular.** O equipamento de protecção, como, por exemplo, uma máscara contra o pó, sapatos de segurança antiderrapantes, um capacete de segurança ou uma protecção auditiva, usado nas condições apropriadas, reduz o risco de ferimentos.
- Evite accionamentos acidentais. Certifique-se de que o interruptor da ferramenta está na posição de desligado antes de ligar à tomada de electricidade e/ou inserir a bateria, ou antes de pegar ou transportar a ferramenta.** Se mantiver o dedo sobre o interruptor ao transportar ferramentas eléctricas ou se as ligar à fonte de alimentação com o interruptor ligado, poderá originar acidentes.
- Retire qualquer chave de ajuste ou chave de porcas antes de ligar a ferramenta eléctrica.** Uma chave de porcas ou chave de ajuste deixada numa peça móvel da ferramenta poderá resultar em ferimentos.
- Não se estique demasiado quando trabalhar com a ferramenta. Mantenha-se sempre bem posicionado e equilibrado.** Desta forma, será mais fácil controlar a ferramenta eléctrica em situações inesperadas.
- Use vestuário adequado. Não use roupa larga nem jóias. Mantenha o cabelo, a roupa e as luvas afastados das peças móveis.** As roupas largas, as jóias ou o cabelo comprido podem ficar presos nestas peças.
- Se forem fornecidos acessórios para a ligação de equipamentos de extracção e recolha de partículas, certifique-se de que estes são ligados e utilizados correctamente.** A utilização de dispositivos de extracção de partículas pode reduzir os riscos relacionados com as mesmas.

- h) **Não permita que a familiaridade resultante da utilização frequente de ferramentas lhe permita ser complacente e ignorar os princípios de segurança da ferramenta.** Uma acção descuidada pode causar ferimentos graves numa fracção de segundo.

4) Utilização e cuidados a ter com a ferramenta

- a) **Não utilize a ferramenta eléctrica de forma forçada. Utilize a ferramenta eléctrica correcta para o seu trabalho.** A ferramenta eléctrica adequada irá efectuar o trabalho de um modo mais eficiente e seguro se for utilizada de acordo com a capacidade para a qual foi concebida.
- b) **Não utilize a ferramenta eléctrica se o respectivo interruptor não a ligar e desligar.** Qualquer ferramenta eléctrica que não possa ser controlada através do interruptor de alimentação é perigosa e tem de ser reparada.
- c) **Retire a ficha da fonte de alimentação e/ou retire a bateria, caso seja possível, da ferramenta eléctrica antes de efectuar quaisquer ajustes, substituir acessórios ou guardar ferramentas eléctricas.** Estas medidas de segurança preventivas reduzem o risco de ligar a ferramenta eléctrica acidentalmente.
- d) **Guarde as ferramentas eléctricas que não estiverem a ser utilizadas fora do alcance de crianças e não permita que o aparelho seja utilizado por pessoas não familiarizadas com o mesmo ou com estas instruções.** As ferramentas eléctricas são perigosas nas mãos de pessoas que não possuam as qualificações necessárias para as manusear.
- e) **Manutenção de ferramentas eléctricas e acessórios. Verifique se as peças móveis da ferramenta eléctrica estão alinhadas e não emperram, bem como se existem peças partidas ou danificadas ou quaisquer outras condições que possam afectar o funcionamento da mesma. Se a ferramenta eléctrica estiver danificada, esta não deve ser utilizada até que seja reparada.** Muitos acidentes têm como principal causa ferramentas eléctricas com uma manutenção insuficiente.
- f) **Mantenha as ferramentas de corte sempre afiadas e limpas.** As ferramentas de corte sujeitas a uma manutenção adequada, com arestas de corte afiadas, emperram com menos frequência e controlam-se com maior facilidade.
- g) **Utilize a ferramenta eléctrica, os acessórios e as peças, etc., de acordo com estas instruções, tendo em conta as condições de trabalho e a tarefa a ser efectuada.** A utilização da ferramenta eléctrica para fins diferentes dos previstos poderá resultar em situações perigosas.
- h) **Mantenha as pegas e as superfícies de fixação secas, limpos e sem óleo ou massa lubrificante.** Pegas e superfícies de fixação molhadas não permitem o funcionamento e o controlo seguros em situações inesperadas.

5) Assistência

- a) **A sua ferramenta eléctrica só deve ser reparada por um técnico qualificado e só devem ser utilizadas peças sobresselentes originais.** Desta forma, é garantida a segurança da ferramenta eléctrica.

Instruções de segurança para máquinas de corte

1) Avisos de segurança para máquinas de corte

- a) **O utilizador e outras pessoas devem manter-se afastadas do plano do disco rotativo.** A protecção protege o utilizador contra fragmentos do disco e qualquer contacto accidental com o mesmo.
- b) **A velocidade nominal do acessório deve ser, no mínimo, equivalente à velocidade máxima indicada na ferramenta eléctrica.** Os acessórios que forem utilizados a uma velocidade superior à respectiva velocidade nominal poderão fragmentar-se e projectar esses fragmentos.
- c) **Os discos só devem ser utilizados para as aplicações recomendadas. Por exemplo, não desbaste materiais com a parte lateral de um disco de corte.** Os discos de corte abrasivos destinam-se a efectuar desbastes periféricos e qualquer pressão lateral aplicada nestes discos poderá parti-los.
- d) **Utilize sempre encaixes de disco intactos com um diâmetro correcto para o disco seleccionado.** Os encaixes de disco apropriados suportam correctamente o disco, reduzindo assim a possibilidade de quebra do mesmo.
- e) **O diâmetro exterior e a espessura do acessório devem estar dentro dos limites de capacidade da ferramenta eléctrica.** Os acessórios com um tamanho incorrecto não podem ser protegidos nem controlados de forma adequada.
- f) **O tamanho de encaixes de discos e flanges tem de se ajustar de maneira adequada ao veio da ferramenta eléctrica.** Os discos e flanges com orifícios de fixação que não correspondam ao tamanho dos elementos de montagem da ferramenta eléctrica irão funcionar de forma desequilibrada e vibrar de modo excessivo, podendo causar a perda do controlo da ferramenta.
- g) **Não utilize discos danificados. Antes de cada utilização, inspeccione se os discos apresentam aparas e rachas. Se deixar cair a ferramenta eléctrica ou o disco, verifique se apresenta danos ou instale um disco sem danos. Após inspecionar e instalar o disco, o utilizador e outras pessoas devem manter-se afastados da área de rotação do disco e ligar a ferramenta eléctrica na rotação máxima sem carga durante um minuto.** Os discos danificados irão normalmente fragmentar-se durante este período de teste.
- h) **Utilize equipamento de protecção pessoal. Dependendo da operação, use uma viseira ou óculos de protecção. Conforme necessário, use uma**

máscara contra o pó, protectores auditivos, luvas e um avental de trabalho capaz de o proteger contra pequenos fragmentos abrasivos ou da peça de trabalho. A protecção ocular tem de ser capaz de o proteger contra a projecção de detritos resultantes de várias operações. A máscara contra o pó (ou um filtro respiratório equivalente) tem de ser capaz de filtrar as partículas criadas pela utilização da ferramenta. A exposição prolongada a ruídos de elevada intensidade poderá causar perda de audição.

- i) **Mantenha as pessoas a uma distância segura da área de trabalho. Qualquer pessoa que entre no perímetro da área de trabalho tem de usar equipamento de protecção pessoal.** Poderá dar-se o caso de fragmentos da peça de trabalho ou de um disco partido serem projectados para longe e causarem ferimentos fora da área de trabalho imediata.
- j) **Afaste o cabo de alimentação do acessório rotativo.** Se perder o controlo da ferramenta, o cabo poderá ser cortado ou ficar preso no acessório, puxando a sua mão ou o seu braço na direcção do disco rotativo.
- k) **Limpe regularmente as aberturas de ventilação da ferramenta eléctrica.** A ventoinha do motor pode puxar as partículas no interior da caixa da ferramenta e a acumulação excessiva de metal em pó poderá causar riscos eléctricos.
- l) **Não utilize a ferramenta eléctrica perto de materiais inflamáveis. Não utilize a ferramenta eléctrica se estiver colocada sobre uma superfície combustível, por exemplo, madeira.** Estes materiais poderão ser inflamados por faíscas da ferramenta.
- m) **Não utilize acessórios que necessitem de líquidos de refrigeração.** A utilização de água ou outros líquidos de refrigeração poderá resultar em electrocussão ou choque eléctrico.

Avisos relacionados com o efeito de coice e situações semelhantes

O coice é uma reacção repentina a um disco preso ou bloqueado. O aperto ou bloqueio causa uma paragem rápida do disco rotativo, o que, por sua vez, faz com que a unidade de corte fique descontrolada e seja impelida para cima na direcção do utilizador.

Por exemplo, se um disco abrasivo ficar preso ou for bloqueado pela peça de trabalho, a extremidade do disco que estiver em contacto com o ponto de aperto pode penetrar a superfície do material, fazendo o disco subir ou saltar da peça. Os discos abrasivos podem também partir-se nestas condições.

O efeito de coice é o resultado de uma utilização abusiva da ferramenta eléctrica e/ou de condições ou procedimentos de utilização incorrectos e pode ser evitado tomando as precauções indicadas abaixo.

- a) **Segure firmemente a ferramenta eléctrica e posicione o corpo e o braço de modo a permitir resistência às forças de um contra-golpe.** Se forem tomadas as devidas precauções, o utilizador pode controlar o efeito de coice.

- b) **Não se coloque directamente à frente do disco rotativo.** Se ocorrer coice, isso irá projectar a unidade de corte para cima, na direcção do utilizador.
- c) **Não instale uma lâmina de serra, uma lâmina para esculpir madeira ou um disco de diamante com uma folga periférica superior a 10 mm ou uma lâmina de serra dentada.** Estas lâminas originam frequentemente o efeito de coice e a perda do controlo da ferramenta.
- d) **Não “encrave” o disco nem aplique pressão excessiva. Não efectue cortes excessivamente profundos.** Utilizar o disco de forma forçada aumenta a respectiva carga de trabalho e a susceptibilidade à torção ou ao bloqueio do mesmo no corte, bem como a possibilidade de ocorrer o efeito de coice ou a fragmentação do disco.
- e) **Quando a roda estiver a ficar bloqueada ou se interromper um corte por qualquer motivo, desligue a ferramenta eléctrica e mantenha-a imóvel até que o disco pare por completo. Nunca retire o disco do corte enquanto o disco estiver em movimento. Caso contrário, poderá ocorrer o efeito de coice.** Investigue e tome acções correctivas para eliminar a causa do bloqueio do disco.
- f) **Não reinicie a operação de corte na peça. Deixe o disco alcançar a velocidade máxima e coloque a serra com cuidado no local do corte.** A roda poderá subir ou saltar da peça de trabalho ou emperrar se a ferramenta eléctrica for reiniciada em contacto com a peça.
- g) **Coloque uma peça de trabalho sobredimensionada para minimizar o risco de aperto do disco e a ocorrência do efeito de coice. As peças de trabalho de grandes dimensões tendem a vergar sobre o seu próprio peso. É necessário colocar suportes por baixo da peça de trabalho em ambos os lados do disco, perto da linha de corte e da extremidade da peça.**

Avisos de segurança adicionais para serras de corte

- Durante a operação, evite quaisquer ressaltos com o disco de corte ou utilizá-lo de forma irregular. Se tal acontecer, pare a ferramenta e inspecione o disco de corte.
- Não opere a ferramenta quando estiver posicionado em linha com o disco de corte. Mantenha as outras pessoas afastadas da área de trabalho.
- Esteja atento às aparas de corte e ao material que está a ser cortado. Eles podem ser afiados, além de poderem estar quentes. Deixe as partes cortadas arrefecerem antes de manusear.
- O deflector de faúlhas fica quente durante a utilização. Evite tocar ou ajustar o deflector de faúlhas imediatamente após a operação.
- Desligue a ferramenta e aguarde até que o disco de corte pare, antes de mover a peça de trabalho ou de alterar as definições.
- Depois de desligar, nunca tente parar o disco de corte, pressionando a parte lateral do disco.

- Não utilize fluidos de corte. Estes fluidos podem incendiar-se ou provocar choques eléctricos.
- Verifique se a peça de trabalho está devidamente apoiada.
- Utilize apenas os discos de corte recomendados pelo fabricante. Não utilize ferramentas para fins que não sejam aqueles para os quais foram concebidos; por exemplo, não utilize a lâmina de serra circular para cortar ramos ou troncos.
- A velocidade máxima permitida do disco de corte tem que ser sempre igual ou superior à velocidade sem carga da ferramenta especificada na placa de identificação.
- Não utilize discos de corte que não estejam em conformidade com as dimensões indicadas nos **Dados técnicos**.
- Leia as instruções de funcionamento fornecidas pelo fabricante da roda.
- Certifique-se de que a roda abrasiva está correctamente encaixada e apertada antes de utilizar.
- Permita que a ferramenta funcione sem carga numa posição segura durante, pelo menos, 30 segundos. Se existir uma vibração considerável ou se ocorrer qualquer outro defeito, pare a ferramenta e verifique-a para determinar a causa.
- Não utilize discos de corte para rectificações laterais.
- Não corte betão, tijolo, ladrilho nem materiais cerâmicos.
- Não corte materiais de madeira, plástico ou sintéticos.
- Não corte materiais de ferro fundido.
- Nunca corte materiais de magnésio.
- Não corte materiais activados electricamente.
- Utilize esta ferramenta numa área bem ventilada. Não opere a ferramenta próximo de líquidos, gases ou poeiras inflamáveis. As faúlhas ou aparas quentes resultantes do corte ou das centelhas das escovas do motor poderão inflamar os materiais combustíveis.
- Desobstrua regularmente as aberturas de ventilação quando trabalhar em ambientes com muita poeira. Se for necessário limpar as aberturas, utilize sempre uma escova macia. Não se esqueça de desligar a máquina primeiro.
- Os discos de corte devem ser guardados bem protegidos e num local seco, fora do alcance de crianças.
- Verifique se existem peças danificadas. Antes de utilizar a ferramenta, as protecções ou outras peças que estejam danificadas devem ser verificadas com atenção para determinar se funcionam correctamente e de acordo com a função pretendida. Verifique o alinhamento das peças móveis, se estão dobradas, partidas, devidamente montadas e quaisquer outras condições que possam afectar o funcionamento. Se uma protecção ou outra peça estiver danificada, estas devem ser reparadas ou substituídas.

- no âmbito das peças rotativas da máquina
- Apesar da aplicação dos regulamentos de segurança relevantes e da implementação de dispositivos de segurança, certos riscos residuais não podem ser evitados. Estes incluem:
 - Deficiência auditiva.
 - Risco de acidentes causados por peças sem protecção do disco de corte em rotação.
 - Risco de lesão ao substituir o disco.
 - Risco de trilhar os dedos ao abrir as protecções.

Segurança eléctrica

O motor eléctrico foi concebido apenas para uma voltagem específica. Verifique sempre se a tensão da tomada de electricidade corresponde à voltagem indicada na placa com os requisitos de alimentação da ferramenta.



A sua ferramenta da DEWALT possui isolamento duplo, em conformidade com a norma EN62841. Por conseguinte, não é necessária qualquer ligação à terra

Se o cabo de alimentação estiver danificado, este tem de ser substituído por um cabo especialmente preparado, disponível através dos centros de assistência da DEWALT.

Utilizar uma extensão

Se for necessário utilizar uma extensão, use uma extensão aprovada com 3 núcleos, adequada para a potência de alimentação desta ferramenta (consulte os **Dados técnicos**). O diâmetro mínimo do fio condutor é 1,5 mm²; o comprimento máximo da extensão é 30 m.

Ao utilizar uma bobina de cabo, desenrole sempre o cabo na íntegra.

Conteúdo da embalagem

A embalagem contém:

- 1 Serra angular
- 1 Disco abrasivo
- 1 Chave sextavada
- 1 Manual de instruções
- Verifique se a ferramenta, as peças ou os acessórios foram danificados durante o transporte.
- Leve o tempo necessário para ler atentamente e compreender todas as instruções neste manual antes de utilizar o equipamento.

Símbolos na ferramenta

A ferramenta apresenta os seguintes símbolos:



Leia o manual de instruções antes de utilizar este equipamento.



Use uma protecção auditiva.



Use uma protecção ocular.

Riscos residuais

- Os seguintes riscos estão inerentes à utilização destas máquinas:
 - lesões causadas por tocar em peças rotativas.
 - lesões causadas pela quebra do disco de corte.
- Estes riscos são mais notórios:
 - no âmbito do funcionamento



Fresagem



Sentido de rotação

Posição do Código de data (Fig. A)

O código de data **18**, o qual também inclui o ano de fabrico, está impresso na superfície do equipamento.

Exemplo:

2024 XX XX

Ano de fabrico

Descrição (Fig. A)



ATENÇÃO: nunca modifique a ferramenta eléctrica nem qualquer um dos seus componentes. Tal poderia resultar em danos ou ferimentos.

- | | |
|------------------------------------|----------------------------|
| 1 Pino de fixação | 10 Roda |
| 2 Parafuso do deflector de faíscas | 11 Protecção |
| 3 Deflector anti-chamas | 12 Bloqueio do veio |
| 4 Base | 13 Gatilho de desbloqueio |
| 5 Guia | 14 Alavanca de desbloqueio |
| 6 Torno | 15 Parafusos do batente |
| 7 Chave hexagonal de 8 mm | 16 Orifícios de montagem |
| 8 Manivela | 17 Punho |
| 9 Alavanca do torno | 18 Código de data |
| | 19 Pega de transporte |

Utilização Adequada

A sua serra angular D28730 destina-se ao corte de materiais de aço de várias formas. É concebido apenas para utilização com abrasivos ligados reforçados. Não devem ser utilizadas lâminas de diamante ou TCT nesta unidade.

NÃO utilize a ferramenta em ambientes húmidos ou na presença de gases ou líquidos inflamáveis.

A serra angular D28730 é uma ferramenta eléctrica profissional.

NÃO permita que crianças entrem em contacto com as mesmas. É necessária supervisão quando estas ferramentas forem manuseadas por utilizadores inexperientes.

- Este produto não deve ser utilizado por pessoas (incluindo crianças) que sofram de capacidades físicas, sensoriais ou mentais reduzidas, falta de experiência e/ou conhecimentos, a menos que estejam acompanhados de uma pessoa que se responsabilize pela sua segurança. As crianças nunca devem ficar sozinhas com este produto.

MONTAGEM E AJUSTES



ATENÇÃO: para reduzir o risco de ferimentos graves, desligue a ferramenta e, em seguida, desligue-a da fonte de alimentação antes de efectuar quaisquer ajustes ou de retirar/installar dispositivos complementares ou acessórios. Certifique-se de que o gatilho se encontra na posição de ferramenta DESLIGADA. Um accionamento accidental da ferramenta pode causar ferimentos.

Capacidade de corte

A abertura larga do torno e o centro de rotação elevado proporcionam uma capacidade de corte para diversas peças de grande dimensão. Utilize o gráfico de capacidade de corte para determinar o tamanho máximo total dos cortes que podem ser feitos com uma roda nova.



CUIDADO: determinados objectos de grande dimensão, circulares ou com uma forma irregular poderão requerer elementos de suporte adicionais, caso não seja possível segurá-los correctamente no torno.



ATENÇÃO: NÃO CORTE MAGNÉSIO, MADEIRA, TIJOLO OU BETÃO COM ESTA FERRAMENTA.

| Forma da peça de trabalho | | | | |
|---------------------------|------------|------------|-----------------|--------|
| Ângulo de corte de 90° | A = 125 mm | A = 115 mm | 115 mm x 130 mm | 120 mm |
| Ângulo de corte de 45° | A = 115 mm | A = 98 mm | 95 mm x 105 mm | 105 mm |

FUNCIONAMENTO

Instruções de utilização



ATENÇÃO: cumpra sempre as instruções de segurança e os regulamentos aplicáveis.



ATENÇÃO: para reduzir o risco de ferimentos graves, desligue a ferramenta e, em seguida, desligue-a da fonte de alimentação antes de efectuar quaisquer ajustes ou de retirar/installar dispositivos complementares ou acessórios. Certifique-se de que o gatilho se encontra na posição de ferramenta DESLIGADA. Um accionamento accidental da ferramenta pode causar ferimentos.

Posição correcta das mãos (Fig. A)



ATENÇÃO: para reduzir o risco de ferimentos graves, utilize **SEMPRE** a ferramenta com as suas mãos na posição correcta (exemplificada na figura).



ATENÇÃO: para reduzir o risco de ferimentos graves, segure **SEMPRE** a ferramenta com segurança, antecipando uma reacção súbita por parte da mesma.

A posição correcta das mãos requer a colocação de uma mão na alavanca de operação **17**.

Para transportar (Fig. A)

Dobre a unidade para a posição onde transporta a serra. Empurre a cavilha de segurança **1** para bloquear o braço na posição para baixo. Transporte sempre a serra pela pega de transporte **19**.

Desbloquear (Fig. A)

Para desbloquear a ferramenta e elevar a parte superior, pressione ligeiramente o braço do motor e retire a cavilha de segurança **1**. Em seguida, o braço do motor irá centrar-se em cima.

Montagem (Fig. A)



CUIDADO: a ferramenta deve ser apoiada numa superfície estável, nivelada e anti-derrapante para impedir um movimento inesperado quando a utilizar.

1. Faça furos através da superfície de trabalho de modo a ficarem alinhados com a base da serra de corte transversal.
2. Insira dois parafusos M10 nos orifícios de montagem **16** na base e através dos orifícios na superfície de montagem. O comprimento aproximado dos parafusos deve ser a espessura da superfície de montagem, mais 102 mm.

Ajuste do deflector de faíscas (Fig. A)



ATENÇÃO: não toque no deflector de faíscas durante ou imediatamente após a operação porque fica quente e pode causar queimaduras na pele.

Para desviar melhor as faíscas de pessoas e materiais circundantes, afrouxe o parafuso de deflector de faíscas **2**, ajuste o deflector de faíscas **3** e depois aperte de novo o parafuso. Não permita que o conjunto de cabos entre em contacto com o deflector ou as faíscas porque podem ocorrer danos no conjunto de cabos.

Gatilho de desbloqueio (Fig. A)

Para ligar a serra, empurre a alavanca de desbloqueio **14** para a esquerda e, em seguida, prima o gatilho de desbloqueio **13**. A serra funciona enquanto o gatilho for premido. Permita que a lâmina atinja a velocidade de funcionamento total antes de efectuar o corte. Para desligar a serra, liberte o gatilho. Mantenha as mãos e o material afastados da roda até parar por completo. Aguarde até a lâmina parar antes de levantar a cabeça da serra. Não existem indicações para bloquear os gatilhos.

Aperto e suporte do material (Fig. B, C)

- Para um melhor aperto e corte dos ângulos, ambos os suportes devem estar colocados contra a base.
- É possível utilizar um bloco espaçador **29** ligeiramente mais estreito do que a peça de trabalho **30** para aumentar a utilização da roda (Fig. B).
- As peças de trabalho compridas devem ser suportadas por um bloco **31**, de modo a ficar ao mesmo nível que o topo da base (Fig. C). A extremidade cortada **32** deve estar livre para cair, para evitar qualquer limitação da roda.

Funcionamento do torno (Fig. A, D)

O torno tem uma funcionalidade de deslocamento rápido. Para libertar o torno **6** quando está muito apertado, rode a manivela **8** no sentido contrário ao dos ponteiros do relógio uma ou duas vezes, para eliminar a pressão de aperto. Levante a alavanca do torno **9**. Puxe o conjunto da manivela para fora, conforme necessário. O torno pode ser empurrado até à peça sem utilizar a manivela. Baixe a alavanca do torno e, em seguida, aperte o torno na peça utilizando a manivela.

Funcionamento do batente (Fig. A, D, E)



ATENÇÃO: desligue a ferramenta e retire a ficha da tomada antes de efectuar quaisquer ajustamentos ou instalar ou remover acessórios. Certifique-se de que o interruptor de accionamento está na posição **DE DESLIGADA**.

O batente **5** pode ser ajustado de duas maneiras: para alterar o ângulo de corte pretendido e para alterar o espaçamento entre o batente e o torno.

Alterar o ângulo de corte pretendido

Utilize a chave hexagonal de 8 mm **7** fornecida para afrouxar (não para retirar) os dois parafusos do batente **15**. Alinhe a linha do indicador de ângulo pretendida com a linha da ranhura **28** na base **4**. Aperte bem ambos os parafusos do batente antes de utilizar a ferramenta. Para obter cortes quadrados mais precisos, desligue a fonte de alimentação, afrouxe os dois parafusos do batente, empurre o braço para baixo até a roda ficar inserida na base. Encoste um esquadro contra a roda e ajuste o batente contra o quadrado. Aperte bem ambos os parafusos do batente antes de utilizar a ferramenta. Se fizer um corte em esquadria, o torno **6** pode não ficar preso correctamente, dependendo da espessura da peça de trabalho e o ângulo de esquadria. Outros sistemas de auxílio (como a mola, a barra ou os grampos em C) são necessários para fixar a peça de trabalho no batente quando fizer estes cortes.

Remoção e colocação das rodas (Fig. F, G)



ATENÇÃO: para reduzir o risco de ferimentos graves, desligue a ferramenta e retire a ficha da tomada de electricidade antes de efectuar quaisquer ajustes ou de retirar/instalar dispositivos complementares ou acessórios. Não efectue qualquer ajustamento enquanto a roda estiver em movimento. Não faça ajustes enquanto a serra de corte transversal estiver ligada à fonte de alimentação.



ATENÇÃO: use sempre luvas quando utilizar as rodas.



ATENÇÃO: evite impactos na roda e não utilize uma roda que tenha sofrido uma queda ou um impacto. Não utilize uma roda lascada, deformada ou danificada.

1. Empurre o bloqueio do eixo **12** e gire a roda **10** à mão até a alavanca da roda encaixar na ranhura na flange interior **20** para bloquear a roda. Afrouxe o parafuso **21** para a esquerda no centro da roda abrasiva com a chave hexagonal de 8 mm **7**. O parafuso enrosca para a direita.
2. Retire o parafuso **21**, a anilha **22**, a flange exterior **23** e a roda antiga **10**.
3. Certifique-se de que as superfícies das flanges estão limpas e achatadas. Efectue o procedimento oposto ao indicado acima para colocar a nova roda abrasiva.
4. Para uma utilização segura, aperte bem o parafuso **21** para fixar com firmeza o disco abrasivo **10** entre a flange interior **20** e a exterior **23**. Não aperte demasiado o parafuso **21**.



ATENÇÃO: verifique na superfície de trabalho se a serra de corte transversal permanece fixada quando substituir uma nova roda abrasiva. Quando o braço é baixado por completo, é provável que a roda entre em contacto **QUAISQUER OBJECTOS OU ESTRUTURAS QUE SE ESTIQUEM PARA CIMA** da superfície de trabalho (debaixo da base).

Sugestões de funcionamento para cortes mais precisos

- Permita que a roda faça o corte. A força excessiva irá resultar no polimento da roda reduzindo a eficiência de corte e/ou na sua deflexão provocando cortes imprecisos.
- Ajuste o ângulo da barreira de forma adequada.
- Certifique-se de que o material está completamente assente ao longo da base.
- Prenda correctamente o material para evitar qualquer movimento e vibração.

Inspeção e substituição da escova do motor (Fig. H, I)

ANTES DE INSPECCIONAR AS ESCOVAS CERTIFIQUE-SE DE QUE DESLIGA A FERRAMENTA. O desgaste das escovas deverá ser inspeccionado a intervalos regulares. Para inspeccionar as escovas, desaperte os dois parafusos do tampão de extremidade **24** e retire o tampão de extremidade **25**. Para remover cada escova **26**, desligue primeiro a ligação do terminal do fio de derivação **27**. Em seguida, retire a mola da caixa de porta-escovas e retire a escova. As escovas deverão deslizar livremente na caixa de porta-escovas. Se as escovas apresentarem um desgaste até aos 8 mm, como indicado na Figura I, deve substituí-las.

Para voltar a colocar cada escova, retire com cuidado a mola da caixa de porta-escovas, insira a escova e volte a montar a mola, certificando-se de que está a pressionar a escova e não toca na caixa de porta-escovas. Volte a ligar o terminal do fio de derivação e depois volte a colocar o tampão de extremidade e os dois parafusos.

MANUTENÇÃO

A sua ferramenta eléctrica da DeWALT foi concebida para funcionar durante um longo período de tempo com uma manutenção mínima. Uma utilização continuamente satisfatória depende de uma manutenção apropriada da ferramenta e de uma limpeza regular.



ATENÇÃO: para reduzir o risco de ferimentos graves, desligue a ferramenta e, em seguida, desligue-a da fonte de alimentação antes de efectuar quaisquer ajustes ou de retirar/installar dispositivos complementares ou acessórios. Certifique-se de que o gatilho se encontra na posição de ferramenta DESLIGADA. Um accionamento acidental da ferramenta pode causar ferimentos.



Lubrificação

São utilizados rolamentos de esferas, de tipo fechado, selados com massa lubrificante em toda a máquina. Esses rolamentos contêm uma lubrificação suficiente acumulada de fábrica para durar toda a vida útil da serra angular.



Limpeza



ATENÇÃO: retire os detritos e as partículas da caixa da unidade com ar comprimido seco sempre que houver uma acumulação de detritos dentro das aberturas de ventilação e à volta das mesmas. Use uma protecção ocular e uma máscara contra o pó aprovadas ao efectuar este procedimento.



ATENÇÃO: nunca utilize dissolventes ou outros químicos abrasivos para limpar as peças não metálicas da ferramenta. Estes químicos poderão enfraquecer os materiais utilizados nestas peças. Utilize um pano humedecido apenas com água e sabão suave. Nunca deixe entrar qualquer líquido para dentro da ferramenta. Da mesma forma, nunca mergulhe qualquer peça da ferramenta num líquido.

Acessórios opcionais



ATENÇÃO: uma vez que apenas foram testados com este produto os acessórios disponibilizados pela DeWALT, a utilização de outros acessórios com esta ferramenta poderá ser perigosa. Para reduzir o risco de ferimentos, apenas deverão ser utilizados acessórios recomendados pela DeWALT com este produto.



ATENÇÃO: Não use uma roda abrasiva colada que tenha passado a data de validade (EXP) marcada perto do centro da roda (se fornecida). Rodas expiradas são mais propensas a estourar e causar ferimentos graves. Armazene rodas abrasivas coladas em local seco sem temperaturas extremas ou umidade. Destrua rodas expiradas ou danificadas para que elas não possam ser usadas.

Consulte o seu revendedor para obter mais informações sobre os acessórios apropriados.

Utilize sempre rodas ligadas orgânicas de elevada resistência do Tipo 1, com uma velocidade de 4400 rpm ou superior, de acordo com a norma EN12413, os requisitos de segurança para produtos abrasivos ligados.

Proteger o meio ambiente



Recolha separada. Os produtos e baterias indicados com este símbolo não devem ser eliminados em conjunto com resíduos domésticos comuns.



Os produtos e as baterias contêm materiais que podem ser recuperados ou reciclados, o que reduz a procura de matérias-primas. Recicle o equipamento eléctrico de acordo com as disposições locais. Estão disponíveis mais informações em www.2helpU.com.

KATKAISUSAHA

D28730

Onnittelut!

Olet valinnut DEWALT-työkalun. Monien vuosien kokemus, huolellinen tuotekehitys ja innovaatiot tekevät DEWALT-työkaluista luotettavia kumppaneita ammattilaisille.

Tekniset tiedoissa

| | | D28730 QS |
|---|-------------------|--------------|
| Jännite | V _{AC} | 230 |
| Tyyppi | | 1 |
| Syöttöteho | W | 2300 |
| Joutokäyntinopeus | min ⁻¹ | 4200 |
| Katkaisuterän minimikehänopeus | m/s | 80 |
| Kieikon halkaisija | mm | 355 |
| Kieikon reikä | mm | 25,4 |
| Kieikon paksuus | mm | 3,0 |
| Karan kierteen koko | | M10 |
| Katkaisuterän tyyppi suora, ei upotettu | | |
| Katkaisukapasiteetti 90°:n kulmassa | | |
| pyöreä | mm | 125 |
| neliömäinen | mm | 115 x 115 |
| suorakulmainen | mm | 115 x 130 |
| kulmakappale | mm | 120 x 120 |
| Katkaisukapasiteetti 45°:n kulmassa | | |
| pyöreä | mm | 115 |
| neliömäinen | mm | 98 x 98 |
| suorakulmainen | mm | 95 x 105 |
| kulmakappale | mm | 105 x 105 |
| Paino | kg | 16 |

Ääni- ja/tai värinäarvot (triakiaalinen vektorisumma) seuraavan mukaisesti: EN62841-3-10:

| | | |
|-------------------------------------|-------|-------|
| L _{PA} (äänenpainetaso) | dB(A) | 97,5 |
| L _{WA} (äänitehotaso) | dB(A) | 110,5 |
| K (määritetyn äänitason epävarmuus) | dB(A) | 3 |

Tässä käyttöohjeessa ilmoitettut värinä- ja/tai äänitasot on mitattu standardin EN62841 mukaisesti. Niitä voidaan käyttää verrattaessa työkaluja keskenään. Sitä voidaan käyttää arvioitaessa altistumista.

VAROITUS: Ilmoitettut värinä- ja/tai äänitasot esiintyvät käytettäessä työkalua sen varsinaiseen käyttötarkoitukseen. Värinä- ja/tai äänitasot voivat vaihdella, jos työkalua käytetään johonkin muuhun tarkoitukseen, siihen on kiinnitetty muita lisävarusteita tai sitä on hoidettu huonosti. Tämä voi vaikuttaa merkittävästi altistumiseen imuria käytettäessä.

Tärinälle ja/tai äänelle altistumisen tason arvioinnissa tulee myös ottaa huomioon ne ajat, jolloin työkalusta katkaistaan virta tai se toimii tyhjäkäynnillä. Tämä voi vähentää merkittävästi altistumistasoa työkalua käytettäessä.

Työkalun käyttäjän altistumista tärinälle ja/tai äänelle voidaan vähentää merkittävästi pitämällä työkalu ja sen varusteet kunnossa, pitämällä kädet lämpiminä (tärinää varten) ja kiinnittämällä huomiota työn jaksottamiseen.

EU-yhdenmukaisuusilmoitus

Konedirektiivi



Katkaisusaha D28730

DEWALT vakuuttaa, että nämä tuotteet täyttävät seuraavat määräykset: 2006/42/EU, EN 62841-1:2015+A11:2022, EN 62841-3-10:2015+A11:2017+A1:2022+A12:2023.

Nämä tuotteet täyttävät direktiivin 2014/30/EY ja 2011/65/EY vaatimukset. Saat lisätietoja ottamalla yhteyden DEWALT:iin. Osoitteet näkyvät käyttöohjeen takasivulla.

Allekirjoittaja vastaa **Teknisistä tiedoista** ja antaa tämän vakuutuksen DEWALTin puolesta.

Markus Rompel
Tekniikan varajohtaja, PTE Europe
DEWALT, Richard-Klinger-Strasse 11,
65510, Idstein, Germany
07.03.2024



VAROITUS: Loukkaantumisriskin vähentämiseksi lue tämä käyttöohje.

Määritelmät: Turvallisuusohjeet

Alla näkyvät selitykset liittyvät turvallisuuteen. Lue käyttöohje ja kiinnitä huomiota näihin symboleihin.



VAARA: Ilmaisee, että on olemassa **hengen- tai vakavan henkilövahingon vaara**.



VAROITUS: Ilmoittaa, että on olemassa **hengen- tai vakavan vaaran mahdollisuus**.



HUOMIO: Tarkoittaa mahdollista vaaratilannetta. Ellei tilannetta korjata, saattaa aiheutua **lievä tai keskinkertainen loukkaantuminen**.

HUOMAUTUS: Viittaa menettelyyn, joka ei **välttämättä aiheuta henkilövahinkoa mutta voi aiheuttaa omaisuusvahingon**.



Sähköiskun vaara.



Tulipalon vaara.

Sähkötyökalun yleiset turvallisuusvaroitukset



VAROITUS: Lue kaikki tämän sähkötyökalun mukana toimitetut varoitukset, käyttöohjeet ja tekniset tiedot. Jos kaikkia ohjeita ei noudateta, on olemassa sähköiskun, tulipalon ja/tai vakavan henkilövahingon vaara.

TALLENNA KAIKKI VAROITUKSET JA OHJEET MYÖHEMPÄÄ TARVETTA VARTEN

Näissä varoituksissa käytettävä sähkötyökaluilmaus viittaa verkkovirtaan yhdistettävään tai akkukäyttöiseen työkaluun.

1) Työalueen turvallisuus

- Pidä työskentelyalue siistinä ja kirkaasti valaistuna.** Onnettomuuksia sattuu herkemmin epäsiistissä tai huonosti valaistussa ympäristössä.
- Älä käytä sähkötyökaluja, jos on olemassa räjähdysvaara esimerkiksi syttyvien nesteiden, kaasujen tai pölyn vuoksi.** Sähkötyökalujen aiheuttamat kipinät voivat sytyttää pölyn tai kaasut.
- Pidä lapset ja sivulliset kaukana käyttäessäsi sähkötyökalua.** Keskittymiskyvyn herpaantuminen voi aiheuttaa hallinnan menettämisen.

2) Sähköturvallisuus

- Pistokkeen ja pistorasian on vastattava toisiaan. Älä koskaan tee pistokkeeseen mitään muutoksia. Älä yhdistä maadoitettua sähkötyökalua jatkojohtoon.** Sähköiskun vaara vähenee, jos pistokkeisiin ei tehdä muutoksia ja ne yhdistetään vain niille tarkoitettuihin pistorasioihin.
- Älä kosketa maadoituksessa käytettäviin pintoihin, kuten putkiin, lämpöpattereihin ja jäähdytyslaitteisiin.** Voit saada sähköiskun, jos kehosi on maadoitettu.
- Älä altista sähkötyökaluja sateelle tai kosteudelle.** Sähkötyökaluun menevä vesi lisää sähköiskun vaaraa.
- Älä vaurioita sähköjohtoa. Älä kannata työkaluja sähköjohdosta tai vedä pistoketta pistorasiasta sähköjohdon avulla. Pidä sähköjohto kaukana kuumuudesta, öljystä, terävistä reunoista tai liikkuvista osista.** Vaurioituneet tai sotkeutuneet johdot lisäävät sähköiskun vaaraa.
- Jos käytät sähkötyökalua ulkona, käytä vain ulkokäyttöön tarkoitettua jatkojohtoa.** Ulkokäyttöön tarkoitettun sähköjohdon käyttäminen vähentää sähköiskun vaaraa.
- Jos sähkötyökalua on käytettävä kosteassa paikassa, käytä vikavirtasuojaa.** Tämä vähentää sähköiskun vaaraa.

3) Henkilökohtainen turvallisuus

- Käyttäessäsi sähkötyökalua pysy valppaana, keskity työhön ja käytä tervettä järkeä. Älä käytä tätä työkalua ollessasi väsynyt tai alkoholin, huumeiden tai lääkkeiden vaikutuksen alaisena.** Keskittymisen herpaantuminen hetkeksikin sähkötyökalua käytettäessä voi aiheuttaa vakavan henkilövahingon.
- Käytä henkilösuojausvarusteita. Käytä aina suojalaseja.** Hengityssuojaimen, liukumattomien turvajalkineiden, kypärän ja kuulonsuojaimen käyttäminen vähentää henkilövahinkojen vaaraa.
- Estä tahaton käynnistäminen. Varmista, että virtakytkin on OFF-asennossa, ennen kuin kytket sähkötyökalun pistorasiaan, yhdistät siihen akun, nostat työkalun käteesi tai kannat sitä.** Sähkötyökalun kantaminen sormi virtakytkimellä lisää onnettomuusvaaraa.
- Poista kaikki säätöavaimet tai vääntimet ennen sähkötyökalun käynnistämistä.** Sähkötyökalun pyöryään osaan jäänyt säätöavain tai väännin voi aiheuttaa henkilövahingon.
- Älä kurkottele. Huolehdi siitä, että sinulla on koko ajan tukeva jalansija ja hyvä tasapaino.** Näin voit hallita sähkötyökalua paremmin odottamattomissa tilanteissa.
- Pukeudu oikein. Älä käytä löysiä vaatteita tai koruja. Pidä hiukset, vaatteet ja kädet loitolla liikkuvista osista.** Löysät vaatteet, korut tai pitkät hiukset voivat tarttua liikkuviin osiin.
- Jos käytettävissä on laitteita pölyn ottamiseksi talteen, käytä niitä.** Pölyn ottaminen talteen voi vähentää pölyn aiheuttamia vaaroja.
- Vaikka käyttäisit usein erilaisia työkaluja, vältä liiallista itsevarmuutta ja huomioi aina työkalun turvallisuusohjeet.** Epähuomiossa suoritettut toimenpiteet voivat johtaa vakaviin henkilövahinkoihin sekunnin murto-osassa.

4) Sähkötyökalusta huolehtiminen

- Älä kohdista sähkötyökaluun liikaa voimaa. Valitse käyttötarkoituksen kannalta oikea sähkötyökalu.** Sähkötyökalu toimii paremmin ja turvallisemmin, kun sitä käytetään sille suunniteltuun käyttötarkoitukseen.
- Älä käytä työkalua, jos virtakytkin ei toimi.** Jos sähkötyökalua ei voi hallita kytkimen avulla, se on vaarallinen ja se on korjattava.
- Irrota sähkötyökalun pistoke pistorasiasta ja/ tai irrota sen akku (jos irrotettavissa) ennen säätämistä, varusteiden vaihtamista tai sähkötyökalun asettamista säilytykseen.** Näin voit vähentää vahingossa käynnistymisen aiheuttaman henkilövahingon vaaraa.
- Varastoi sähkötyökaluja lasten ulottumattomissa. Älä anna sähkötyökaluihin tottumattomien tai näihin ohjeisiin perehymättömien henkilöiden**

käyttää sähkötyökaluja. Sähkötyökalut ovat vaarallisia kouluttamattomien käyttäjien käsissä.

- e) **Varmista sähkötyökalujen ja lisävarusteiden hyvä kunto.** Tarkista liikkuvat osat, niiden kiinnitys, osien eheys ja muut toimintaan vaikuttavat tekijät. Jos havaitset vaurioita, korjauta sähkötyökalu ennen niiden käyttämistä. Huonosti kunnossapidetyt sähkötyökalut aiheuttavat onnettomuuksia.
- f) **Pidä leikkaavat pinnat terävinä ja puhtaina.** Kunnossa pidettyjen leikkaavien terävien reunoja sisältävien työkalut todennäköisyys jumiutua vähenee, ja niitä on helpompi hallita.
- g) **Käytä sähkötyökalua ja sen tarvikkeita, kuten poranteriä, näiden ohjeiden mukaisesti. Ota työskentelyolosuhteet ja tehtävä työ huomioon.** Jos sähkötyökalua käytetään näiden ohjeiden vastaisesti, voi syntyä vaaratilanne.
- h) **Pidä kahvat ja tartuntapinnat kuivina, puhtaina sekä öljyttöminä ja rasvattomina.** Liukkaat kahvat ja pinnat heikentävät työkalun hallinnan ja ohjauksen turvallisuutta odottamattomissa tilanteissa.

5) Huolto

- a) **Korjauta työkalu valtuutetulla asentajalla. Varaosina on käytettävä vain alkuperäisiä vastaavia osia.** Täten taataan sähkötyökalun turvallisuus.

Leikkuukoneiden turvallisuusohjeet

1) Leikkuukoneen turvallisuusvaroitukset

- a) **Siirry kauas pyörivän laikan ulottuvilta ja pyydä muitakin siirtymään kauemmas.** Suojus auttaa suojaamaan käyttäjää särkyneen laikan kappaleilta ja laikan koskettamiselta vahingossa.
- b) **Lisävarusteen nimellinopeuden tulee olla vähintään sama kuin sähkötyökaluun merkityn enimmäisnopeuden.** Jos varusteita käytetään niiden nimellinopeutta suuremmalla nopeudella, ne voivat särkyä ja niistä voi lentää kappaleita.
- c) **Käytä laikkaa ainoastaan sen suunniteltuun käyttötarkoitukseen. Esimerkki: Älä käytä katkaisulaikkaa hiomiseen.** Hiovat katkaisulaikat on tarkoitettu reunojen hiomiseen, niiden aiheuttamat sivusuuntaiset voimat voivat aiheuttaa laikan rikkoutumisen.
- d) **Käytä aina ehjiä laikan laippoja, jotka sopivat halkaisijaltaan valittuun laikkaan.** Tällöin laikan rikkoutumisen vaara pienenee.
- e) **Lisävarusteen ulkohalkaisijan ja paksuuden tulee olla tämän sähkötyökalun nimelliskapasiteetin rajoissa.** Väärinkokoista lisävarustetta ei ole mahdollista suojata tai hallita riittävän tehokkaasti.
- f) **Laipat ja laikat on voitava sovittaa sähkötyökalun karaan oikein.** Jos laikkaa ja laippaa ei voi kiinnittää sähkötyökaluun kunnolla, voi aiheutua epätasapaino ja voit menettää työkalun hallinnan tärinän vuoksi.
- g) **Älä käytä vaurioituneita laikkoja.** Tarkista laikat ennen jokaista käyttökertaa surujen ja murtumien

varalta. Jos sähkötyökalu tai laikka putoaa, tarkista sen ehjyys tai asenna ehjä laikka. Kun olet tarkistanut ja asentanut laikan, siirry kauas pyörivästä laikasta ja pyydä muitakin siirtymään kauemmas. Anna sähkötyökalun käydä suurimmalla nopeudella kuormittamattomana minuutin ajan. Vaurioituneet laikat tavallisesti särkyvät tämän testausajan kuluessa.

- h) **Käytä henkilökohtaisia suojarusteita.** Käytä kasvosuojusta tai suojalaseja käyttötarkoituksen vaatimusten mukaisesti. Käytä tarvittaessa hengityssuojainta, kuulonsuojaimia, suojakäsineitä ja suojavaatetusta, joka suojaa pieniltä hankaavilta tai sinkoavilta kappaleilta. Suojalasien on pystyttävä suojaamaan käyttäjää erilaisten työtoimenpiteiden aikana sinkoavilta kappaleilta. Hengityssuojaimen on pystyttävä estämään hiukkasia pääsemästä hengitysteihin. Pitkäaikainen altistuminen melulle voi aiheuttaa kuulovaurioita.
- i) **Pidä sivulliset turvataäisyyden päässä työalueesta. Työalueella on käytettävä henkilökohtaisia suojarusteita.** Työstettävän kappaleen tai särkyneen laikan osat voivat singota ja aiheuttaa henkilövahinkoja välittömän käyttöalueen ulkopuolellakin.
- j) **Pidä virtajohto kaukana pyörivästä lisävarusteesta.** Jos menetät työkalun hallinnan, johto voi katketa tai joutua puristuksiin ja pyörivä laikka voi osua käteesi tai käsivarteesi.
- k) **Puhdista sähkötyökalun ilmanvaihtoaukot säännöllisesti.** Moottorin puhallin vetää pölyä työkalun sisään. Metallipölyn kertyminen voi aiheuttaa sähköiskun vaaran.
- l) **Älä käytä sähkötyökalua helposti syttyvien aineiden läheisyydessä. Älä käytä sähkötyökalua sen ollessa syyttävän pinnan, kuten puumateriaalin, päällä.** Kipinät voivat sytyttää ne.
- m) **Älä käytä nestemäistä jäähdytysainetta vaativia lisävarusteita.** Veden tai muun nestemäisen jäähdytysaineen käyttö voi johtaa sähköiskuun.

Takaisku ja vastaavat varoitukset

Takaisku on äkillinen reaktio pyörivän laikan juuttuessa kiinni tai jäädessä puristuksiin. Kiinnijuuttuminen tai puristuksiin jääminen aiheuttaa pyörivän laikan äkillisen pysähtymisen, jolloin leikkuulaite sinkoutuu voimalla ylöspäin käyttäjää kohti.

Jos esimerkiksi hiomalaikka jää kiinni työstettävään kappaleeseen, laikan reuna voi kaivautua sen pintaan, jolloin laikka voi nousta pinnalle tai aiheuttaa takaiskun. Tällöin hiomalaikka voi myös rikkoutua.

Takaisku on seurausta sähkötyökalun väärinkäytöstä tai virheellisistä olosuhteista. Se voidaan välttää seuraavien varotoimien avulla.

- a) **Pidä luja ote sähkötyökalusta ja aseta vartalosi ja käsivartesi siten, että voit torjua takaiskun voiman.** Käyttäjä voi hallita ylöspäin suuntautuvaa takaiskun voimaa, jos tarvittaviin varotoimiin ryhdytään.

- b) **Älä aseta kehoasi samansuuntaisesti pyörivään laikkaan.** Mahdollisen takaiskun yhteydessä leikkulaite sinkoutuu ylöspäin käyttäjää kohti.
- c) **Älä kiinnitä sahaketjua, kaiverrusterää, segmentoitua timanttilaikkaa, jonka reunan aukko on yli 10 mm, tai hammastettua terää.** Muutoin aiheutuu helposti takaisku tai hallinnan menetyks.
- d) **Älä jumiata katkaisulaikkaa tai paina sitä liian voimakkaasti. Älä yritä leikata kappaletta liian syvältä.** Mikäli laikka ylikuormittuu, se voi helpommin vääntyä tai juuttua kiinni leikkauskohtaan, jolloin takaiskun ja laikan vaurioitumisen vaara kasvaa.
- e) **Kun laikka on jumiutunut tai leikkaaminen jostakin syystä keskeytyy, katkaise työkalusta virta ja pidä sitä paikallaan, kunnes laikka on pysähtynyt kokonaan. Älä koskaan yritä poistaa laikkaa leikkauskohtasta laikan pyöriessä, muutoin on olemassa takaiskun vaara.** Tutki laikan juuttumisen syy ja suorita korjaustoimenpiteet.
- f) **Älä käynnistä leikkaustoimintoa, kun laikka on kiinni työstökappaleissa. Anna laikan saavuttaa täysi nopeus ja aseta se varoen takaisin leikkauskohtaan.** Laikka voi taivuttua, siirtyä ylös tai iskeytyä takaisin, jos sähkötyökalu käynnistetään uudelleen työkappaleessa.
- g) **Kaikkia liian suuria työkappaleita tulee tukea laikan kiinnijuttumisen ja takaisiniskun välttämiseksi. Suuret työkappaleet pyrkivät taipumaan omasta painostaan.** Tuet tulee asettaa työkappaleen alapuolelle leikkauslinjan lähelle ja työkappaleen reunan lähelle laikan molemmalla puolella.

Paloittelusahan lisäturväsääntöjä

- Käytä työkalua siten, että katkaisuterä ei pompi tai tee karkeaa jälkeä. Jos näin käy, pysäytä työkalu ja tarkasta katkaisuterä.
- Älä käytä työkalua siten, että seisot samassa linjassa katkaisuterän kanssa. Pidä muut henkilöt poissa työskentelyalueelta.
- Varo leikkauslastuja ja leikattua materiaalia. Ne saattavat olla teräviä ja kuumia. Anna leikattujen palojen jäähtyä ennen käsittelyä.
- Kipinäsuojia kuumenee käytön aikana. Vältä kipinäsuojaan koskemista ja sen säätöä käytön aikana ja heti käytön jälkeen.
- Kytke työkalu pois päältä ja odota, kunnes katkaisuterä pysähtyy, ennen kuin siirät työstettävää kappaletta tai muut asetukset.
- Älä koskaan yritä pysäyttää katkaisuterää työkalun irtikytkennän jälkeen painamalla terää.
- Älä käytä leikkuunesteitä. Nестeet voivat syttyä tai aiheuttaa sähköiskun.
- Tarkista, että työstettävä kappale on hyvin tuettu.
- Käytä ainoastaan valmistajan suosittelemia katkaisuteriä. Älä käytä työkalua tarkoitukseen, johon sitä ei ole tarkoitettu. Älä esimerkiksi käytä pyöröterää puun oksien tai tukkien katkomiseen.

- Katkaisuterän suurimman sallitun nopeuden on aina oltava vähintään yhtä suuri kuin työkalun tyyppikyltissä annettu joutokäyntinopeus.
- Älä käytä katkaisuteriä, joiden mitat eivät vastaa **Tekniset tiedoissa** mainittuja vaatimuksia.
- Lue laikan valmistajan toimittamat käyttöohjeet.
- Varmista, että hiomalaikka on oikein asennettu ja kiristetty ennen käyttöä.
- Anna työkalun käydä joutokäynnillä turvallisessa asennossa vähintään 30 sekuntia. Jos työn aikana esiintyy keskivoimakasta värinää tai jotakin vikaa, pysäytä työkalu ja ota selvää, mistä se johtuu.
- Älä käytä teriä sivuhiontaan.
- Älä leikkaa betonia, tiiltä äläkä keraamisia materiaaleja.
- Älä leikkaa puuta, muovia tai synteettisiä materiaaleja.
- Älä leikkaa valurautaa.
- Älä koskaan leikkaa magnesiumista valmistettua materiaalia.
- Älä leikkaa jännitteellistä materiaalia.
- Käytä työkalua hyvin ilmastoidussa tilassa. Älä käytä työkalua syytyvien nesteiden tai kaasujen lähellä tai pölyisessä paikassa. Leikkaavan tai kipinöivän moottorin harjoista tulevat kipinät ja kuumat lastut saattavat sytyttää tulenaran materiaalin.
- Puhdista pölyisessä ympäristössä ilmastointiraot säännöllisesti. Jos aukkojen puhdistaminen on tarpeen, käytä aina pehmeää harjaa. Muista irrottaa kone sähköverkosta ennen puhdistuksen aloittamista.
- Säilytä aina terät hyvin suojattuina kuivassa paikassa lasten ulottumattomissa.
- Tarkista vahingoittuneet osat. Jos suojuos tai jokin muu osa on vaurioitunut, se tulee tarkistaa huolellisesti ennen työkalun käyttämistä sen virheettömän toiminnan ja tehon varmistamiseksi—tarkista liikkuvien osien kohdistus ja mahdollinen kiinni juuttuminen, osat vaurioiden varalta, oikeaoppinen asennus ja muut toimintaan liittyvät tekijät. Jos suojuos tai jokin muu osa on vaurioitunut, se on korjattava tai vaihdettava asianmukaisesti.

Jäännösriskit

- Seuraavat riskit ovat ominaisia näiden koneiden käytölle:
 - pyörivien osien koskemisesta aiheutuvat vammat
 - katkaisuterän häiriöstä aiheutuvat vammat.
- Nämä riskit ovat todennäköisimpiä:
 - koneen käyttöalueella
 - koneen pyörivien osien alueella.
- Asiaankuuluvien turvallisuusmääräysten noudattamisesta ja turvalaitteiden käytöstä huolimatta tiettyjä jäännösriskejä ei voida välttää. Näitä ovat:
 - Kuulovamma
 - Katkaisuterän suojaamattomista pyörivistä osista aiheutuva onnettomuusvaara.
 - Terän vaihtamisen aikana aiheutuva vahingonvaara
 - Sormien puristumisen vaara suojuksia avattaessa.

Sähköturvallisuus

Sähkömoottori toimii vain yhdellä jännitteellä. Tarkista aina, että verkkovirran jännite vastaa tyyppikilpeen merkittyä jännitettä.



Tämä DEWALT-työkalu on kaksoeristetty EN62841-säädösten mukaisesti, joten maadoitusjohdinta ei tarvita.

Jos virtajohto vaurioituu, se on korvattava uudella johdolla, jonka voi hankkia DEWALTin huolto-organisaation kautta.

Jatkojohdon käyttäminen

Jos on käytettävä jatkojohtoa, käytä tälle työkalulle soveltuvaa 3-kaapelista jatkojohtoa. Lisätietoja on **Tekniset tiedoissa**. Johdinten pienin koko on 1,5 mm² ja suurin pituus 30 m.

Jos käytät johtokelaa, kelaa johto aina kokonaan auki.

Pakkauksen Sisältö

Pakkauksen sisältö:

- 1 Katkaisusaha
- 1 Hiomalaikka
- 1 Kuusioavain
- 1 Käyttöohje
- Tarkista, onko työkalussa, osissa tai tarvikkeissa kuljetusvaurioita.
- Lue tämä käyttöohje huolellisesti ennen laitteen käyttämistä

Työkalun merkinnät

Seuraavat kuvat näkyvät työkalussa:



Lue käyttöohjeet ennen käyttämistä.



Käytä kuulosuojaimia.



Käytä suojalaseja.



Reiän halkaisija



Kiertosuunta

Päivämääräkoodin Sijainti (Kuva [Fig.] A)

Päivämääräkoodi **18** on merkitty koteloon. Se sisältää myös valmistusvuoden.

Esimerkki:

2024 XX XX
Valmistusvuosi

Kuvaus (Kuva A)



VAROITUS: Älä tee työkaluun tai sen osiin mitään muutoksia. Tällöin voi aiheutua omaisuus- tai henkilövahinkoja.

- 1 Lukitustappi
- 2 Kipinäoiden ulosheitoaukon ruuvi

- 3 Kipinäsuoja
- 4 Runko
- 5 Ohjain
- 6 Ruuvipenkki
- 7 8 mm:n kuusioikulma-avain
- 8 Kampi
- 9 Ruuvipenkin vipu
- 10 Pyörä
- 11 Suojus
- 12 Karan lukko
- 13 Lukituksen liipaisukytkin
- 14 Lukituksen vapautusvipu
- 15 Ohjaimen pultit
- 16 Asennusrieat
- 17 Käyttökahva
- 18 Päivämääräkoodi
- 19 Kantokahva

Käyttötarkoitus

D28730-katkaisusahalla katkaistaan erimuotoisia teräsmateriaaleja. Tarkoitettu käytettäväksi vain vahvistetuilla liimatuilla hiomalaikoilla. Tässä laitteessa ei saa käyttää timantti- tai TCT-laikkoja.

ÄLÄ käytä kosteissa olosuhteissa tai jos laitteen lähellä on syttyviä nesteitä tai kaasuja.

D28730-katkaisusaha on ammattikäyttöön tarkoitettu sähkökäyttöinen työkalu.

ÄLÄ anna lasten koskea tähän työkaluun. Kokemattomat henkilöt saavat käyttää tätä laitetta vain valvotusti.

- Tämä tuote ei ole tarkoitettu henkilöiden (mukaan lukien lapset) käytettäväksi, joiden fyysiset, sensoriset tai henkiset kyvyt tai kokemus ja/tai tietämys tai taidot ovat rajalliset. Heidän turvallisuudestaan tulee huolehtia heistä vastuussa oleva henkilö. Lapsia ei koskaan saa jättää yksin tämän tuotteen kanssa.

KOKOAMINEN JA SÄÄDÖT



VAROITUS: Vakavan henkilövahingon vaaran vähentämiseksi katkaise työkalusta virta ja irrota sen pistoke pistorasiasta ennen säätämistä tai varusteiden irrottamista tai asentamista. Varmista, että virtakytkin on OFF-asennossa. Jos laite käynnistyy vahingossa, voi aiheutua loukkaantumisen.

Katkaisukapasiteetti

Puristimen leveän avautuman ja korkean kääntöpisteen ansiosta laitteella voidaan leikata monia suuria kappaleita. Katso katkaisukapasiteettitaulukosta, minkä kokoisia kappaleita uudella laikalla voidaan leikata.



HUOMIO: Tietyt suuret, pyöreät tai epäsuunnolliset kappaleet saattavat vaatia ylimääräistä kiinnipitoa, jos niitä ei voi kiinnittää kyllin tiukasti ruuvipuristimeen.



HUOMIO: ÄLÄ LEIKKAA TÄLLÄ TYÖKALULLA MAGNESIUMIA, PUUTA, TIILIÄ TAI BETONIA.

| Työstökappaleen muoto | | | | |
|-----------------------|------------|------------|-----------------|--------|
| 90° Sahauskulma | A = 125 mm | A = 115 mm | 115 mm x 130 mm | 120 mm |
| 45° Sahauskulma | A = 115 mm | A = 98 mm | 95 mm x 105 mm | 105 mm |

TOIMINTA

Käyttöohjeet



VAROITUS: Noudata aina turvaohjeita ja määräyksiä.



VAROITUS: Vakavan henkilövahingon vaaran vähentämiseksi katkaise työkalusta virta ja irrota sen pistoke pistorasiasta ennen säätämistä tai varusteiden irrottamista tai asentamista. Varmista, että virtakytkin on OFF-asennossa. Jos laite käynnistyy vahingossa, voi aiheutua loukkaantuminen.

Käsien oikea asento (kuva A)



VAROITUS: Voit vähentää vakavan henkilövahingon vaaraa pitämällä kädet **AINA** oikeassa asennossa.



VAROITUS: Voit vähentää vakavan henkilövahingon vaaraa pitämällä työkalua **AINA** tiukassa otteessa.

Käsien oikea asento tarkoittaa toisen käden pitämistä käyttökahvassa **17**.

Työkalun kantaminen (Kuva A)

Taita laite siten, että voit kantaa sahaa. Lukitse varsi alas työntämällä lukitustappi **1** sisään. Kuljeta sahaa aina kuljetuskahvasta **19** kiinni pitäen.

Lukituksen vapauttaminen (Kuva A)

Avaa työkalun lukitus ja nosta laitteen pää painamalla moottorin vartta hiukan alaspäin ja vetämällä lukitustappi **1** ulos. Moottorin varsi nousee silloin ylöspäin.

Asentaminen (Kuva A)



HUOMIO: Työkalu tulee asettaa vakaalle, tasaiselle ja luusumattomalle pinnalle, jotta odottamattomat liikkeet vältettäisiin käytön aikana.

1. Poraa reiät katkaisusahan alustaan kohdistetun työstöpinnan läpi.
2. Aseta kaksi M10-pulttia asennusreikien **16** läpi alustaan ja asennuspinnan reikiin läpi. Ruuvien pituuden on oltava likimäärin asennuspinnan paksuus + 102 mm.

Kipinäohjaimen säätäminen (Kuva A)



VAROITUS: Älä kosketa kipinäsuojan käytön aikana tai välittömästi sen jälkeen, sillä se kuumenee ja voi aiheuttaa palovammoja.

Jotta kipinät ohjattaisiin mahdollisimman tehokkaasti henkilöistä ja materiaaleista pois, löysää kipinäohjaimen ruuvia **2**, säädä kipinäohjainta **3** ja kiristä sen jälkeen ruuvi uudelleen. Varo, etteivät johdot osu ohjaimiin tai kipinöihin vaurioiden välttämiseksi.

Liipaisukytkimen lukitus (Kuva A)

Kytke saha päälle painamalla lukituksen vapautusvipua **14** vasemmalle, paina sitten lukituksen liipaisukytkintä **13**. Saha toimii kytkintä painettaessa. Anna terän saavuttaa täysi nopeus ennen sahaamista. Sammuta saha vapauttamalla kytkin. Pidä kädet ja materiaali pois laikasta, kunnes se on pysähtynyt. Anna

terän pysähtyä ennen sahan pään nostamista. Kytkintä ei voida lukita päälle.

Materiaalin kiinnitys ja tukeminen (Kuvat B, C)

- Kulmat saa parhaiten kiinnitettyä ja leikattua, kun molemmat jalat nojaavat jalustaa vasten.
- Laikka voidaan hyödyntää paremmin, kun välikappale **29** on hiukan kapeampi kuin työstökappale **30** (Kuva B).
- Pitkät työstökappaleet on tuettava tukiosalla **31** siten, että kappaleen pää on jalustan kanssa samalla tasolla (Kuva C). Irteileikatun osan **32** on voitava pudota vapaasti alas, jotta laikka ei jumutuisi.

Ruuvipenkin käyttö (Kuvat A, D)

Puristimessa on pikairrotusominaisuus. Vapauta ruuvipuristin **6**, kun se on kiinnitetty tiukasti, käännä kiristintä **8** vastapäivään kerran tai kaksi kertaa, jolloin puristus irtoaa. Nosta puristimen vipua **9** ylöspäin. Vedä kiristinyksikköä ulospäin tarvittavan pitkälle. Ruuvipuristinta voidaan käyttää ilman kiristimen kiertämistä. Laske ruuvipuristimen vipua ja tiukenna puristinta kiristimellä.

Ohjaimen käyttäminen (Kuvat A, D, E)



VAROITUS: Sammuta työkalu ja irrota se virtalähteestä ennen kuin teet mitään säätöjä, poistat mitään osia tai kiinnität lisäosan tai -laitteen. Varmista, että liipaisinkytkin on OFF-asennossa.

Ohjainta **5** voidaan säätää kahdella tapaa: sahauskulmaa muuttamalla sekä ohjaimen ja ruuvipenkin välistä etäisyyttä muuttamalla.

Sahauskulman muuttaminen

Löysää kahta ohjaimen pulttia **15** pakkaukseen kuuluvalla 8 mm:n kuusioavaimella **7**. Kohdistaa kulman ilmaisinviiva alustassa **4** olevaan uralinjaan **28**. Kiristä ohjaimen pultit ennen käyttöä. Jotta katkaisuleikkaus suoritettaisiin mahdollisimman tarkasti, irrota pistoke pistorasiasta, löysää ohjaimen kahta pulttia ja paina varsi alas, kunnes laikka siirtyy alustaan. Aseta suorakulma laikkaa vasten ja säädä ohjain suorakulmaa vasten. Kiristä ohjaimen pultit ennen käyttöä. Viistesahauksen aikana ruuvipenkin **6** kiinnitysteho ei välttämättä ole hyvä työstökappaleen paksuudesta ja viestekulmasta riippuen. Näiden sahausien aikana tulee käyttää muita välineitä (esim. jousi, palkki tai C-pidikkeet) työstökappaleen kiinnittämiseksi ohjaimen.

Laikkojen irrottaminen ja asentaminen (Kuvat F, G)



VAROITUS: Vakavan henkilövahingon vaaran vähentämiseksi katkaise työkalusta virta ja irrota sen pistoke pistorasiasta ennen säätämistä tai varusteiden irrottamista tai asentamista. Älä tee mitään säätöjä terän ollessa liikkeessä. Säätöjä ei saa suorittaa katkaisusahan ollessa kytkettynä sähköverkkoon.

VAROITUS: Käytä aina suojakäsineitä laikkojen käsittelemisen aikana.

VAROITUS: Laikkaan ei saa kohdistaa iskuja. Älä käytä laikkaa, jos se on pudonnut tai siihen on kohdistunut iskuja. Älä käytä haljennutta, epämuodostunutta tai vaurioitunutta laikkaa.

1. Paina karan lukko **12** sisään ja kierrä laikkaa **10** käsin, kunnes laikan lukitusvipu kytkeytyy laipan **20** sisällä olevaan uraan laikan lukitsemiseksi. Löysää laikan keskellä olevaa pulttia **21** kiertämällä sitä vastapäivään 8 mm:n kuusioavaimella **7**. Pultissa on oikeanpuoleiset kierteet.
2. Irrota pultti **21**, aluslevy **22**, ulkoinen laippa **23** sekä käytetty laikka **10**.
3. Varmista, että laipan pinnat ovat puhtaita ja tasaisia. Asenna uusi laikka suorittamalla yllä annetut ohjeet päinvastaisessa järjestyksessä.
4. Käyttöturvallisuuden varmistamiseksi pultti **21** tulee kiristää hyvin hiomalaikan **10** kiinnittämiseksi sisälaipan **20** ja ulkolaipan **23** väliin. Varo kiristämästä pulttia **21** liikaa.

VAROITUS: Tarkista katkaisusahan alla oleva työpinta uutta laikkaa vaihtaessa. Laikka voi koskettaa työpinnan YLLÄ OLEVIA ESINEITÄ TAI RAKENTEITA (alustan alapuolella) varren ollessa kokonaan alhaalla.

Käyttövinkkejä tarkempaan leikkaukseen

- Anna laikan leikata. Liiallinen voima saa laikan kiillottamaan kappaleen pintaa, mikä vähentää leikkaustehokkuutta ja/tai saa laikan poikkeamaan oikeasta suunnasta, mikä johtaa leikkauksen epätarkkuuteen.
- Säädä ohjaimen kulma huolellisesti.
- Varmista, että materiaali on tasaisesti jalustaa vasten.
- Kiinnitä materiaali huolellisesti, ettei se liiku tai täris.

Moottorin harjan tarkistaminen ja vaihtaminen (Kuvat H, I)

VARMISTA, ETTÄ TYÖKALU ON IRROTETTU PISTORASIASTA ENNEN HARJOJEN TARKISTAMISTA. Harja tulisi tarkistaa säännöllisin väliajoin kulumisen varalta. Tarkista harjat irrottamalla kaksi päätykorkin ruuvia **24** ja irrottamalla päätykorkki **25**. Irrota yksittäiset harjat **26** irrottamalla ensin rinnakkaisjohdon liitäntän **27**. Siirrä sen jälkeen jousta varoen taakse harjakotelosta pois ja irrota harja. Harjojen tulee liikkua vapaasi harjalaatikossa. Jos harjat ovat kuluneet 8 mm:n pituisiksi kuvan I mukaisesti, ne tulee vaihtaa.

Asenna yksittäiset harjat takaisin siirtämällä jousta varoen taakse harjakotelosta pois, asettamalla harja paikoilleen ja palauttamalla jousi varmistaen, että se painaa harjaa ja on irti harjakotelosta. Liitä rinnakkaisjohdon liitäntä ja asenna päätykorkki ja kaksi ruuvia paikoilleen.

KUNNOSSAPITO

DEWALT-työkalu on suunniteltu käytettäväksi pitkään ja edellyttämään vain vähän kunnossapitoa. Oikea käsittely ja säännöllinen puhdistus varmistavat laitteen ongelmaton toiminnan.

VAROITUS: Vakavan henkilövahingon vaaran vähentämiseksi katkaise työkalusta virta ja irrota sen pistoke pistorasiasta ennen säätämistä tai varusteiden irrottamista tai asentamista. Varmista, että virtakytkin on OFF-asennossa. Jos laite käynnistyy vahingossa, voi aiheutua loukkaantumisen.



Voiteleminen

Laitteessa on vain suljettuja, rasvattuja kuulalaakereita. Näihin laakereihin on valmistusvaiheessa pantu riittävästi voiteluainetta, joten se riittää katkaisusahan koko käyttöäksi.



Puhdistaminen

VAROITUS: Puhalla lika ja pöly kotelosta kuivalla ilmalla, kun sitä kertyy ilmanvaihtaukkoihin tai niiden ympärille. Käytä tällöin hyväksytyjä silmäsuojuksia ja hengityssuojainta.

VAROITUS: Älä koskaan puhdistu muita kuin metallipintoja liuottimien tai muiden voimakkaiden kemikaalien avulla. Nämä kemikaalit voivat heikentää näissä osissa käytettyjä materiaaleja. Käytä vain vedellä ja miedolla pesuaineella kostutettua kangasta. Älä päästä mitään nestettä laitteen sisään. Älä upota mitään laitteen osaa nesteeseen.

Lisävarusteet

VAROITUS: Muita kuin DEWALT-lisävarusteita ei ole testattu tämän työkalun kanssa, joten niiden käyttäminen voi olla vaarallista. Käytä tämän laitteen kanssa vain DEWALTin suosittelemia varusteita vahingoittumisvaaran vähentämiseksi.

VAROITUS: Älä käytä liimattua hiomapyörää, jonka vanhenemispäivä (EXP) on kulunut pyörän keskelle merkityn merkinnän jälkeen (jos saatavilla). Vanhentuneet pyörät rikkoutuvat todennäköisemmin ja aiheuttavat vakavia vammoja. Säilytä liimatut hiomapyörät kuivassa paikassa ilman äärimmäistä lämpötilaa tai kosteutta. Tuhoa vanhentuneet tai vahingoittuneet pyörät, jotta niitä ei voi käyttää.

Saat lisätietoja jälleenmyyjältäsi.

Käytä vain vahvistettuja tyyppiin I orgaanisesti liimattuja kiekkoja, joiden kierrosnopeus on vähintään 4400 kierrosta minuutissa standardin EN12413 liimattujen hiomatuotteiden turvallisuusvaatimusten mukaisesti.

Ympäristön suojeleminen



Erilliskeräys. Tuotteita ja akkuja, joissa on tämä merkintä, ei saa hävittää tavallisen kotitalousjätteen mukana.

Tuotteet ja akut sisältävät materiaaleja, jotka voidaan kerätä tai kierrättää uudelleen käyttöä varten. Kierrätä sähkölaitteet ja akut paikallisten määräyksien mukaisesti. Lisätietoa on saatavilla osoitteesta www.2helpU.com.

KAPSÅG

D28730

Gratulerar!

Du har valt ett DEWALT-verktyg. År av erfarenhet, grundlig produktutveckling och innovation gör DEWALT till en av de pålitligaste partnererna för fackmannamässiga elverktygs-användare.

Tekniska data

| | | |
|--------------------------------|-------------------|--------------|
| | | D28730 Q5 |
| Spänning | V _{AC} | 230 |
| Typ | | 1 |
| Elintag | W | 2300 |
| Hastighet utan belastning | min ⁻¹ | 4200 |
| Min. perifer klinghastighet | m/s | 80 |
| Klingdiameter | mm | 355 |
| Klinghåldiameter | mm | 25,4 |
| Klingtjocklek | mm | 3,0 |
| Gängstorlek på spindeln | | M10 |
| Klingtyp rak, utan fördjupning | | |
| Tvårsågningsskapacitet vid 90° | | |
| rund | mm | 125 |
| kvadratisk | mm | 115 x 115 |
| rektangulär | mm | 115 x 130 |
| vinklad | mm | 120 x 120 |
| Tvårsågningsskapacitet vid 45° | | |
| rund | mm | 115 |
| kvadratisk | mm | 98 x 98 |
| rektangulär | mm | 95 x 105 |
| vinklad | mm | 105 x 105 |
| Vikt | kg | 16 |

Buller- och vibrationsvärden (triax vektorsumma) i enlighet med: EN62841-3-10:

| | | |
|---|-------|-------|
| L _{PA} (emissionsljudtrycksnivå) | dB(A) | 97,5 |
| L _{WA} (ljudeffektnivå) | dB(A) | 110,5 |
| K (osäkerhet för angiven ljudnivå) | dB(A) | 3 |

Den vibrations- och/eller bulleremissionsnivå som anges i detta informationsblad har uppmätts i enlighet med en standardiserad test som anges i EN62841 och den kan användas för att jämföra ett verktyg med ett annat. Den kan användas för att få fram en preliminär uppskattning av exponeringen.

! **WARNING:** Den deklarerade vibrations- och/eller bulleremissionsnivå som anges gäller vid verktygets huvudsakliga användning. Om verktyget emellertid används för andra tillämpningar, med andra tillbehör, eller om det är dåligt underhållet kan vibrations- och/

eller bulleremissionsnivån avvika. Detta kan avsevärt öka exponeringsnivån under hela arbetsperioden.

En uppskattning av exponeringsnivån för vibrationer och/eller buller bör dessutom ta med i beräkningen de gånger verktyget är avstängt, eller när det är igång utan att utföra arbete. Detta kan avsevärt minska exponeringsnivån under hela arbetsperioden.

Identifiera ytterligare säkerhetsåtgärder för att skydda operatören från effekterna av vibrationer och/eller buller såsom att: underhålla verktyget och tillbehören, hålla händerna varma (relevant för vibrationer), organisera arbetsmönster.

EC-Följsamhetsdeklaration

Maskindirektiv



Kapsåg D28730

DEWALT deklarerar att dessa produkter, beskrivna under **Tekniska data** uppfyller:

2006/42/EC, EN 62841-1:2015+A11:2022, EN 62841-3-10:2015+A11:2017+A11:2022+A12:2023.

Dessa produkter uppfyller också direktiv 2014/30/EU och 2011/65/EU. För mer information, var god kontakta DEWALT på följande adress, eller se handbokens baksida.

Undertecknad är ansvarig för sammanställning av den tekniska filen och gör denna förklaring å DEWALTs vägnar.

Markus Rompel
Vice verkställande teknikdirektör, PTE Europa
DEWALT, Richard-Klinger-Straße 11,
65510, Idstein, Tyskland
07.03.2024



WARNING: För att minska risken för personskada, läs instruktionshandboken.

Definitioner: Säkerhetsriktlinjer

Nedanstående definitioner beskriver allvarlighetsnivån för varje signalord. Var god läs handboken och uppmärksamma dessa symboler.



FARA: Indikerar en omedelbart riskfylld situation som, om den inte undviks, **kommer att resultera i dödsfall eller allvarlig personskada.**



WARNING: Indikerar en potentiellt riskfylld situation som, om den inte undviks, **skulle kunna resultera i dödsfall eller allvarlig personskada.**



SE UPP: Indikerar en potentiellt riskfylld situation som, om den inte undviks, **kan resultera i mindre eller medelmåttig personskada.**

OBSERVERA: Anger en praxis som **inte är relaterad till personskada** som, om den inte undviks, **skulle kunna resultera i egendomsskada.**



Anger risk för elektrisk stöt.



Anger risk för eldsvåda.

Säkerhetsvarningar, allmänt elverktyg



WARNING: Läs alla säkerhetsvarningar, instruktioner, illustrationer och specifikationer som levereras med detta elverktyg. Underlåtenhet att läsa alla instruktioner som listas här nedan kan resultera i elektrisk stöt, eldsvåda och/eller allvarlig personskada.

SPARA ALLA VARNINGAR OCH INSTRUKTIONER FÖR FRAMTIDA REFERENS

Termen "elverktyg" i varningarna syftar på ditt eldrivna (sladdanslutna) elverktyg eller batteridrivna (sladdlösa) elverktyg.

1) Säkerhet vid arbetsområdet

- Håll arbetsområdet rent och ordentligt upplyst.** Belamrade eller mörka områden inbjuder till olyckor.
- Arbeta inte med elverktyg i explosiv atmosfär, såsom i närheten av brännbara vätskor, gaser eller damm.** Elektriska verktyg ge upphov till gnistor som kan antända dammet eller ångorna.
- Håll barn och åskådare borta medan du arbetar med ett elverktyg.** Distractioner kan göra att du förlorar kontrollen.

2) Elektrisk säkerhet

- Kontakterna till elverktyget måste matcha uttaget. Modifiera aldrig kontakten på något sätt. Använd inte några adapterkontakter med jordanslutna (jordade) elektriska verktyg.** Omodifierade kontakter och matchande uttag minskar risken för elektrisk stöt.
- Undvik kroppskontakt med jordanslutna eller jordade ytor såsom rör, värmeelement, spisar och kylskåp.** Det finns en ökad risk för elektrisk stöt om din kropp är jordanslutnen eller jordad.
- Utsätt inte elektriska verktyg för regn eller våta förhållanden.** Vatten som kommer in i ett elverktyg ökar risken för elektrisk stöt.
- Misshandla inte sladden. Använd aldrig sladden till att bära, dra eller koppla bort elverktyget från eluttaget. Håll sladden borta från värme, olja, skarpa kanter eller rörliga delar.** Skadade eller tilltrasslade sladdar ökar risken för elektrisk stöt.
- När du arbetar med ett elverktyg utomhus, använd en förlängningsladd som passar för utomhusanvändning.** Användning av en sladd som passar för utomhusanvändning minskar risken för elektrisk stöt.
- Om arbete med ett elverktyg i en fuktig lokal är oundvikligt, använd ett uttag som är skyddat med**

jordfelsbrytare (RCD). Användning av en RCD minskar risken för elektrisk stöt.

3) Personlig säkerhet

- Var vaksam, ha koll på vad du gör och använd sunt förnuft när du arbetar med ett elverktyg. Använd inte ett elverktyg när du är trött eller påverkad av droger, alkohol eller medicinering.** Ett ögonblicks uppmärksamhet när du arbetar med elektriska verktyg kan resultera i allvarlig personskada.
- Använd personlig skyddsutrustning. Bär alltid ögonskydd.** Skyddsutrustning såsom dammfilterskydd, halksäkra säkerhetsskor, skyddshjälm eller hörselskydd som används för lämpliga förhållanden minskar personskaador.
- Förebygg oavsiktlig igångsättning. Se till att strömbrytaren är i framläge innan du ansluter till strömkällan och/eller batteripaketet, plockar upp eller bär verktyget.** Att bära elektriska verktyg med ditt finger på strömbrytaren eller att strömsätta elektriska verktyg som har strömbrytaren på är att invitera olyckor.
- Avlägsna eventuell justeringsnyckel eller skiftnyckel innan du sätter på elverktyget.** En skiftnyckel eller en nyckel som sitter kvar på en roterande del av elverktyget kan resultera i personskada.
- Bøj dig inte för långt. Bibehåll alltid ordentligt fotfäste och balans.** Detta möjliggör bättre kontroll av elverktyget i oväntade situationer.
- Klä dig ändamålsenligt. Bär inte lösa kläder eller smycken. Håll hår, beklädnad och handskar borta från delar i rörelse.** Lösa kläder, smycken eller långt hår kan fastna i delar i rörelse.
- Om det finns anordningar för anslutning av apparater för dammutrensning och insamling, se till att dessa är anslutna och används på ett korrekt sätt.** Användning av dammuppsamling kan minska damm-relaterade faror.
- Bli inte vårdslös och ignorera inte säkerhetsprinciperna trots att du är van att använda verktyg.** Vårdslöst handlande kan leda till allvarlig kroppsskada på en bråkdel av en sekund.

4) Användning och skötsel av elverktyg

- Tvinga inte elverktyget. Använd det korrekta elverktyget för ditt arbete.** Det korrekta elverktyget gör arbetet bättre och säkrare vid den hastighet för vilket det konstruerades.
- Använd inte elverktyget om strömbrytaren inte kan slås på eller stängas av.** Ett elverktyg som inte kan kontrolleras med strömbrytaren är farligt och måste repareras.
- Dra ur kontakten från strömkällan och/eller batteripaketet från elverktyget innan du gör några justeringar, byter tillbehör eller lägger elverktygen i förvaring.** Sådana förebyggande säkerhetsåtgärder minskar risken att oavsiktligt starta elverktyget.

- d) **Förvara elektriska verktyg som inte används utom räckhåll för barn, och låt inte personer som är obekanta med elverktyget eller med dessa instruktioner använda elverktyget.** Elektriska verktyg är farliga i händerna på utbildade användare.
- e) **Underhåll elverktyg och tillbehör. Kontrollera för feljustering eller om rörliga delar har fastnat, bristning hos delar och andra eventuella förhållanden som kan komma att påverka elverktygets funktion. Om det är skadat, se till att elverktyget blir reparerat före användning.** Många olyckor orsakas av dåligt underhållna elektriska verktyg.
- f) **Håll kapningsverktyg vassa och rena.** Ordentligt underhållna kapningsverktyg med vassa sågkanter är mindre sannolika att fastna och är lättare att kontrollera.
- g) **Använd elverktyget, tillbehören och verktygsatserna, etc. i enlighet med dessa instruktioner, och ta hänsyn till arbetsförhållandena och det arbete som ska utföras.** Användningen av elverktyget för andra verksamheter än de som det är avsett för skulle kunna resultera i en farlig situation.
- h) **Se till att handtagen och greppytorna är torra och fria från olja och fett.** Hala handtag och greppytor förhindrar säker hantering och kontroll av verktyget i oväntade situationer.

5) Service

- a) **Se till att ditt elverktyg får service av en kvalificerad reparatör, som endast använder identiska ersättningsdelar.** Detta säkerställer att elverktygets säkerhet bibehålles.

Säkerhetsinstruktioner för kapmaskiner

1) Kapmaskin säkerhetsvarningar

- a) **Placera dig själv och åskådare borta från banan för den roterande skivan.** Skyddet bidrar till att skydda användaren från skivfragment som lossnar och mot oavsiktlig kontakt med skivan.
- b) **Angiven hastighet för tillbehöret måste vara åtminstone lika med den maximala hastighet som elverktyget är märkt med.** Tillbehör som går snabbare än sin nominella hastighet kan gå sönder och splittras.
- c) **Skivor får bara användas för rekommenderad användning. Exempelvis: Slipa inte med sidan på en kapskiva.** Slipande kapskivor är avsedda för slipning med ytterkanten; om dessa skivor utsätts för sidokrafter kan de splittras.
- d) **Använd alltid oskadade skivflänsar som har korrekt diameter för din valda skiva.** Rätt skivflänsar stödjer skivan och minskar på så sätt risken att skivan går sönder.
- e) **Tillbehörets ytterdiameter och tjocklek måste ligga inom elverktygets kapacitetsmärkning.** Tillbehör med fel storlek kan inte skyddas eller kontrolleras korrekt.
- f) **Fästhålen på skivor och flänsar måste passa elverktygets spindel.** Skivor och flänsar med fästhål som inte passar i elverktygets fästankordning kommer att gå i

obalans, vibrera kraftig och leder eventuellt till att man förlorar kontrollen.

- g) **Använd inte skadade skivor. Före varje användning inspektera skivorna om det finns flisor eller sprickor. Om elverktyg eller skiva tappas, inspektera för ev. skada eller installera en oskadad skiva. Efter inspektion och installation av skivan, placera dig själv och åskådare bort från skivans rotationsplan, och kör elverktyget med maximal tomgångshastighet under en minut.** Skadade skivor kommer normalt att falla sönder under denna testkörning.
- h) **Använd personlig skyddsutrustning. Beroende på tillämpning, använd ansiktsskydd, skyddsglasögon eller säkerhetsglasögon. Efter vad som är lämpligt, bär dammskyddsmask, hörselskydd, handskar och verkstadsförkläde som klarar av att stoppa små slipande delar eller bitar av arbetsstycket. Ögonskyddet måste klara av att stoppa flygande skräp som skapas av diverse arbetsmoment. Dammfilterskyddet eller respiratorn måste kunna filtrera partiklar som skapas i ditt arbete.** Att utsättas för högt buller under lång tid kan orsaka hörselskador.
- i) **Håll andra personer på säkert avstånd från arbetsområdet. Alla som kommer in i arbetsområdet måste ha personlig skyddsutrustning.** Småbitar av arbetsstycket eller av en trasig skiva kan flyga iväg och orsaka personskada bortom det omedelbara arbetsområdet.
- j) **Placera sladden så den går fri från roterande tillbehör.** Om du tappar kontrollen kan sladden bli kapad eller fastna, och din hand eller arm kan dras in i den roterande skivan.
- k) **Rengör regelbundet elverktygets luftventiler.** Motorns fläkt kan dra in dammet i höljet och för mycket metalldam som samlas där kan ge upphov till elektriska risker.
- l) **Använd inte elverktyget i närheten lättantändliga material. Använd inte elverktyget när du står på en lättantändlig yta såsom trä.** Gnistor skulle kunna antända dessa material.
- m) **Använd inte tillbehör som kräver flytande kylmedel.** Användning av vatten eller andra flytande kylmedel kan leda till livsfarlig elstöt eller stöt.

Rekyl och relaterade varningar

Rekyl är en plötslig reaktion på en klämd eller fastsatt roterande skiva. Klämning eller fastsättning orsakar snabbt stopp av den roterande skivan vilket i sin tur att den okontrollerade kapenheten tvingas uppåt och mot användaren.

Om till exempel en slipskiva fastnar eller kläms av arbetsstycket, kan kanten på skivan som går in i klämpunkten gräva sig in i materialets yta och göra att skivan dras eller hoppar ut. Slipskivor kan dessutom brytas sönder under dessa förhållanden.

Rekyl är resultatet av felanvändning av elverktyget och/eller felaktiga arbetsprocedurer eller arbetsförhållanden, och kan

undvikas genom att vidta ordentliga försiktighetsåtgärder så som beskrivs här nedan.

- a) **Håll ett fast grepp om elverket och placera kroppen och armarna på ett sätt som gör att du kan stå emot kraften från eventuella kast.** Användaren kan kontrollera rekylkrafter uppåt om korrekta försiktighetsåtgärder vidtas.
- b) **Placera inte din kropp i linje med den roterande skivan.** Om rekyll uppstår kommer det att driva kapenheten uppåt och mot användaren.
- c) **Fäst inte en sågkedja, träsnidande skiva, segmenterad diamantskiva med ett yttre gap större än 10 mm eller tandad sågklinga.** Sådana klingor ger ofta upphov till rekyll och förlust av kontroll.
- d) **Låt inte kapskivan fastna och tryck inte för hårt. Försök inte göra ett alltför djupt snitt.** Belastning av skivan ökar risken och sannolikheten för att skivan ska vridas eller kärva i snittet och möjligheten för rekyll eller att skivan går sönder.
- e) **Om skivan fastnar, eller om kapningen av någon anledning avbryts, ska du stänga av kapenheten och hålla det stilla tills skivan helt slutat att snurra. Försök aldrig ta ut skivan ur snittet medan den fortfarande snurrar eftersom det kan leda till en rekyll.** Undersök varför skivan har fastnat och avlägsna orsaken till detta.
- f) **Återuppta inte kapningen av arbetsstycket med skivan i skärspåret. Låt skivan nå full hastighet och återgå försiktigt till kapningen.** Skivan kan fastna, vandra upp eller rekylera om verktyget startas om i arbetsstycket.
- g) **Stöd alla överdimensionerade arbetsstycken för att minimera risken att skivan fastnar och får bakslag. Stora arbetsstycken tenderar att svikta under sin egen vikt.** Stöd måste placeras under arbetsstycket nära kaplinjen och nära kanten på arbetsstycket på båda sidor av skivan.

Ytterligare säkerhetsvarningar för kapsågar

- Undvik att stöta till eller hantera klingan ovarsamt då den används. Om det skulle hända bör du stänga av verktyget och kontrollera klingan.
- Använd inte verktyget medan du står i linje med klingan. Håll andra personer borta från arbetsområdet.
- Se upp med spån och materialet som sågas. De kan vara varsa och heta. Låt avsågade delar svalna innan de hanteras.
- Gnistavledaren blir het under användningen. Undvik att röra vid eller justera gnistavledaren genast efter användningen.
- Stäng av verktyget och vänta tills klingan stannat helt före du tar bort arbetsstycket eller ändrar inställningar.
- Försök aldrig att stanna klingan genom att trycka mot dens sida efter att du stängt av verktyget.
- Använd inte skärvätskor. De här vätskorna kan antändas eller orsaka elektrisk stöt.
- Se till att arbetsstycket ligger stadigt.

- Använd enbart klingor som rekommenderas av tillverkaren. Använd inte verktyg för ändamål de inte är avsedda för: använd t.ex. inte cirkelsåg för att såga av kvistar eller vedtrå.
- Klingans maximala tillåtna hastighet måste alltid vara lika med eller större än verktygets tomgångshastighet som anges på namnplåten.
- Använd inte klingor som inte stämmer överens med dimensionerna som nämns i de **Tekniska data**.
- Läs klingtillverkarens bruksanvisning.
- Se till att klingan är rätt inpassad och ordentligt fäst före användningen.
- Låt verktyget gå på tomgång i en säker position under åtminstone 30 sekunder. Om det vibrerar mycket eller om något annat fel uppstår, bör du stänga av verktyget och kontrollera det för att hitta orsaken.
- Använd inte sågklingor för sidoslipning.
- Såga inte betong, tegel, kakel eller keramiska material.
- Såga inte trä, plast eller syntetiska material.
- Såga inte gjutjärnsmaterial.
- Såga aldrig magnesiummaterial.
- Såga inte i strömförande material.
- Använd det här verktyget i välventilerade utrymmen. Använd inte verktyget i närheten av lättantändliga vätskor, gaser och damm. Gnistor och heta spån från sågning eller cirkelmotorborstar kan antända lättantändliga material.
- Rensa ventilationsöppningarna regelbundet när du arbetar i dammiga miljöer. Om det blir nödvändigt att rengöra öppningarna, använd alltid en mjuk borste, kom ihåg att koppla ifrån maskinen först.
- Förvara alltid klingor torrt, väl skyddade och utom räckhåll för barn.
- Kontrollera skadade delar. Innan vidare användning av verktyget, ett skydd eller annan del som är skadat skall undersökas noga om det fungerar korrekt och utför dess avsedda funktion — kontrollera inriktningen på rörliga delar, trasiga delar, montering och andra förhållanden som kan påverka dess drift. Ett skydd eller andra delar som är skadade skall repareras korrekt eller bytas.

Övriga risker

- Användande av dessa maskiner kan medföra följande risker:
 - skador orsakade av vidrörande av roterande delar.
 - skador orsakade av brott på klingan.
- De här riskerna föreligger främst:
 - inom området där verktyget används
 - inom räckhåll för roterande maskindelar
- Trots iakttagande av gällande säkerhetsföreskrifter och inlemmande av säkerhetsanordningar, kan vissa övriga risker inte undvikas. De är:
 - Hörselskador.
 - Risk för olyckor orsakade av blottade delar av den roterande klingan.
 - Risk för skador då klingan byts ut.
 - Risk att klämma fingrarna när skydden öppnas.

Elektrisk Säkerhet

Den elektriska motorn har konstruerats för endast en spänning. Kontrollera alltid att strömförsörjningen motsvarar spänningen på klassificeringsplattan.



Ditt DEWALT-verktyg är dubbel-isolerad i enlighet med EN62841; därför behövs ingen jordningstråd.

Om starkströmssladden är skadad måste den bytas ut mot en speciellt preparerad sladd som finns att få genom DEWALTs serviceorganisation.

Användning av Förlängningssladd

Om en förlängningssladd behövs, använd en godkänd 3-kärnig förlängningssladd, som är lämplig för detta verktygs strömbehov (se **Tekniska data**). Minsta ledningsstorlek är 1,5 mm²; maximala längden är 30 m.

Vid användning av en sladdvinda, dra alltid ut sladden helt och hållet.

Förpackningsinnehåll

Förpackningen innehåller:

- 1 Metallkapsåg
 - 1 Slipskiva
 - 1 Hex nyckel
 - 1 Instruktionshandbok
- *Kontrollera med avseende på skada på verktyget, på delar eller tillbehör som kan tänkas ha uppstått under transporten.*
 - *Ta dig tid att grundligt läsa och förstå denna handbok före användning.*

Märkningar på verktyg

Följande bildikoner visas på verktyget:



Läs instruktionshandbok före användning.



Bär öronskydd.



Bär ögonskydd.



Borrdiameter



Rotationsriktning

Datumkodplacering (Bild [Fig.] A)

Datumkoden **18**, vilken också inkluderar tillverkningsår, finns tryckt i kåpan.

Exempel:

2024 XX XX
Tillverkningsår

Beskrivning (Bild A)



VARNING: Modifiera aldrig elverket eller någon del av det. Skada eller personskada skulle kunna uppstå.

- 1 Låsbinne
- 2 Gnistskyddsskruv
- 3 Gnistskydd
- 4 Fot
- 5 Anslag
- 6 Skruvstycke
- 7 8 mm insexnyckel
- 8 Vev
- 9 Skruvstyckets handtag
- 10 Hjul
- 11 Skydd
- 12 Spindellås
- 13 Lås avtryckare
- 14 Låsspak
- 15 Anslagskruv
- 16 Monteringshåll
- 17 Drifhandtag
- 18 Datumkod
- 19 Bärhandtag

Avsedd Användning

Din D28730 metallkapsåg har utformats för kapning av stålmaterial av olika form. Den är designad att endast användas med förstärkta och belagda slipskivor. Diamant eller TCT-skivor skall inte användas med denna enhet.

Använd **INTE** under våta förhållanden eller i närheten av lättantändliga vätskor eller gaser.

Metallkapsågen D28730 är ett professionellt elverktyg.

Låt **INTE** barn komma i kontakt med verktyget. Överinseende krävs när oerfarna handhavare använder detta verktyg.

- Denna produkt är inte avsedd att användas av personer (inklusive barn) med reducerad fysisk, sensorisk eller mental förmåga eller med begränsad erfarenhet eller kunskap såvida inte de är under uppsikt av en person som är ansvarig för deras säkerhet. Barn skall aldrig lämnas ensamma med denna produkt.

MONTERING OCH INSTÄLLNINGAR



VARNING: För att minska risken för allvarlig personskada, stäng av verktyget och koppla bort det från strömkällan innan du gör några justeringar eller tar bort/installerar tillsatser eller tillbehör. Se till att startknappen är i AV-läge. En oavsiktlig igångsättning kan orsaka personskada.

Kapningskapacitet

Skruvstädets vida öppning och den höga svängningspunkten ger kapacitet för kapning av stora stycken. Använd kapningskapacitetstabellen för att se den maximala storleken på kapningar som kan göras med en ny klinga.



SE UPP: Vissa stora, runda eller oregelbundet formade objekt kan kräva extra fasthållningsmetoder om de inte kan hållas säkert fast i skruvstället.



FÖRSIKTIGHET: KAPA INTE MAGNESIUM, TRÄ, TEGELSTEN ELLER BETONG MED DETTA VERKTYG.

| Arbetsstyckets form | | | | |
|---------------------|------------|------------|-----------------|--------|
| 90° Kapvinkel | A = 125 mm | A = 115 mm | 115 mm x 130 mm | 120 mm |
| 45° Kapvinkel | A = 115 mm | A = 98 mm | 95 mm x 105 mm | 105 mm |

ANVÄNDNING

Bruksanvisning

 **VARNING:** *lakta alltid säkerhetsinstruktionerna och tillämpbara bestämmelser.*

 **VARNING:** *För att minska risken för allvarlig personskada, stäng av verktyget och koppla bort det från strömkällan innan du gör några justeringar eller tar bort/installerar tillsatser eller tillbehör. Se till att startknappen är i AV-läge. En oavsiktlig igångsättning kan orsaka personskada.*

Korrekt Handplacering (Bild A)

 **VARNING:** *För att minska risken för allvarlig personskada, använd ALLTID korrekt handställning, så som visas.*

 **VARNING:** *För att minska risken för allvarlig personskada, håll ALLTID verktyget säkert, för att förekomma en plötslig reaktion.*

Korrekt handplacering kräver en hand på drifthandtaget **17**.

Transport (Bild A)

Fäll ner maskinen till ett läge som gör det möjligt att bära sågen. Tryck in transportlåset **1** för att låsa armen i nerläge. Bär alltid sågen genom att använda bärhandtagen **19**.

Upplåsning (Bild A)

Tryck lätt på motorarmen och dra ut transportlåset **1** för att låsa upp verktyget och höja huvudet. Motorarmen kommer då att fällas upp.

Montering (Bild A)

 **FÖRSIKTIGHET:** *Verktyg måste stödjas på stabil, jämn, halkfri yta för att förhindra oväntade rörelser under arbetet.*

1. Borra håll genom arbetsytan i linje med basen på kapsågen.
2. Sätt in två M10 skruvar genom monteringshålen **16** i basen och genom hålen på monteringsytan. Den ungefärliga längden på skruvarna skall vara som tjockleken på monteringsytan plus 102 mm.

Inställning av gnistdeflektor (Bild A)

 **VARNING:** *Vidrör inte gnistavskiljaren under eller omedelbart efter arbetet eftersom den blir het och kan orsaka brännskador på huden.*

För att bäst avvisa gnistor från omgivande personer och material, lossa gnistdeflektorskruven **2**, ställ in gnistdeflektorn **3** och dra sedan åt skruvarna igen. Låt inte sladdsetet komma i kontakt med deflektorn eller gnistorna då skador på sladdsetet kan uppstå.

Låsbar avtryckare (Bild A)

För att starta sågen, tryck låsspaken **14** åt vänster, tryck sedan in avtryckaren **13**. Sågen kommer att gå så länge som avtryckaren är intryckt. Låt sågen komma upp i full hastighet innan sågningen görs. För att stänga av sågen, släpp avtryckaren. Håll händer och material borta från skivan tills den stannat helt. Låt

klingan stanna innan såghuvudet lyfts upp. Det finns ingen möjlighet att låsa brytaren i på-läget.

Fastklämning och stöd för arbetsstycket (Bild B, C)

- Vinklade arbetsstycken bör helst klämmas fast med de båda benen mot bottenplattan.
- En mellanlaggskloss **29** som är något smalare än arbetsstycket **30**, kan användas för att öka användningen av klingan (Bild B).
- Långa arbetsstycken måste stödas av en kloss **31** så att de hålls i nivå med bottenplattans ovankant (Bild C). Den avsågade delen **32** bör ligga så att den fritt kan falla ner och inte fastnar i klingan.

Användning av skruvstäd (Bild A, D)

Skruvstället har en snabbflyttningfunktion. För att frigöra skruvstället **6** när det är fastskruvat, vrids veven **8** motsols en eller ett par gånger för att lossa på spänningen. Lyft upp skruvstälsspaken **9**. Dra ut veven så långt som önskas. Skruvstället kan skjutas in mot arbetsstycket utan vevning. För ner skruvstälsspaken och dra åt skruvstället genom att använda veven.

Anslagsanvändning (Bild A, D, E)

 **VARNING:** *Stäng av och dra ur sladden till verktyget innan inställningar utförs eller tillbehörskomponenter eller tillsatser byts ut eller ansluts. Se till att avtryckaren är i läget OFF.*

Anslaget **5** kan ställas in på två sätt: för att ändra önskad kapvinkel och för att ändra utrymmet mellan anslaget och skruvstället.

För att ändra önskad kapvinkel

Använd 8 mm insexnyckeln **7** som medföljer för att lossa (ta inte bort) de två anslagsskruvarna **15**. Rikta in den önskade vinkelindikatorlinjen med spårinjen **28** i basen **4**. Dra åt båda anslagsskruvarna innan användning. För mer korrekta rätvinkliga kapningar, koppla ifrån strömförsörjningen, lossa den två skruvarna till anslaget, tryck ned armen tills skivan sträcks ut i basen. Placera en vinkelhake mot skivan och justera anslaget mot vinkelhaken. Dra åt båda anslagsskruvarna innan användning. När en geringssågning för kommer skruvstället **6** inte att kunna klämmas fast säkert, beroende på tjockleken på arbetsstycket och geringsvinkeln. Andra hjälpmedel (såsom fjäder, skruv- och C-vingar) kommer att vara nödvändiga för att fästa arbetsstycket mot anslaget när dessa kapningar görs.

Borttagning och installation av klingor (Bild F, G)

 **VARNING:** *För att minska risken för allvarlig personskada, stäng av verktyget och koppla bort det från strömkällan innan du gör några justeringar eller tar bort/installerar tillsatser eller tillbehör. Gör inga inställningar medan skivan snurrar. Gör inga ändringar medan kapsågen är inkopplad till strömförsörjningen.*

 **VARNING:** Använd alltid handskar när klingor byts.

 **VARNING:** Slå inte på skivan och använd inte klingor som har tappats eller fått något slag. Använd inte en kantstött, deformerad eller skadad skiva.

1. Tryck in spindelläset **12** och vrid skivan **10** för hand tills skivläset aktiveras i öppningen på insidan av flänsen **20** för att låsa skivan. Lossa skruven **21** moturs i mitten på slipskivan med 8 mm insexnyckeln **7**. Skruvan är högergängad.
2. Ta bort skruven **21**, brickan **22**, yttre flänsen **23** och gamla skivan **10**.
3. Se till att flänsytan är ren och plan. Sätt i den nya slipskivan i motsatt ordning mot ovanstående.
4. För säkert arbete, dra åt skruven **21** ordentligt för att fästa slipskivan **10** mellan inre **20** och yttre flänsen **23**. Överdra inte skruven **21**.

 **VARNING:** Kontrollera arbetsytan som kapsågen står på vid byte till en ny slipskiva. Det är möjligt att skivan kan komma i kontakt med **NÅGOT FÖREMÅL ELLER STRUKTURER SOM STICKER UT OVANFÖR** arbetsytan (under basen) när armen är helt nedsänkt.

Användningstips för Exaktare snitt

- Låt klingan sköta sågningen. För mycket tryck får klingan att glaseras, vilket minskar sågningseffekten och/eller böjas vilket resulterar i felaktiga snitt.
- Justera anslagsvinkeln rätt.
- Se till att materialet ligger platt mot bottenplattan.
- Kläm fast materialet ordentligt för att förhindra rörelse och vibration.

Kontroll och byte av motorborstar (Bild H, I)

SE TILL ATT VERKTYGET ÄR FRÅNKOPPLAT INNAN BORSTARNAS INSPEKTERAS. Kontrollera regelbundet om borstarna är slitna. För att inspektera borstarna, skruva loss de två kapselskruvarna **24** och ta bort kapslarna **25**. För att ta bort varje borste **26**, koppla först ifrån anslutningen av shuntledningsterminalen **27**. Backa sedan försiktigt ut borstfjäders från borsthuset och ta bort borsten. Borstarna ska glida fritt i borsthuset. Om borstarna är nedslitna till 8 mm såsom visas i bild I ska de bytas ut.

För att sätta tillbaka varje borste, backa försiktigt ut fjädern från borsthuset, sätt i borsten och sätt tillbaka fjädern och se till att den trycker på borsten och inte vidrör borsthuset. Återanslut shuntledningsterminalen, sätt sedan tillbaka kapseln och de två skruvarna.

UNDERHÅLL

Ditt elverktyg från DEWALT har konstruerats för att arbeta över en lång tidsperiod med minimalt underhåll. Kontinuerlig tillfredsställande drift beror på ordentlig verktygsvård och regelbunden rengöring.

 **VARNING:** För att minska risken för allvarlig personskada, stäng av verktyget och koppla bort det från strömkällan innan du gör några justeringar

eller tar bort/installerar tillsatser eller tillbehör. Se till att startknappen är i AV-läge. En oavsiktlig igångsättning kan orsaka personskada.





Smörjning

Beröringsfria fettsmorda kullager är använda i hela maskinen. De här kullagren tillsätts tillräckligt med fett i fabriken för att det ska räcka under kapsågens hela livstid.





Rengöring

 **VARNING:** Blås bort smuts och damm från huvudkåpan med torr luft varje gång du ser smuts samlas i och runt lufthålen. Bär godkända ögonskydd och godkänt dammfilterskydd när du utför denna procedur.

 **VARNING:** Använd aldrig lösningsmedel eller andra skarpa kemikalier för att rengöra de icke-metalliska delarna på verktyget. Dessa kemikalier kan försämma de material som används i dessa delar. Använd en trasa som bara är fuktad med vatten och mild tvål. Låt aldrig någon vätska komma in i verktyget; sänk aldrig ner någon del av verktyget i en vätska.

Valfria tillbehör

 **VARNING:** Eftersom andra tillbehör än de som erbjuds av DEWALT inte har testats med denna produkt, kan användningen av sådana tillbehör med detta verktyg vara riskabelt. För att minska risken för personskada bör endast tillbehör som rekommenderas av DEWALT användas med denna produkt.

 **VARNING:** Använd inte ett limmet sliphjul som har passerat utgångsdatumet (EXP) så som markerat nära mitten av hjulet (om sådant finns). Utgångna hjul är mer benägna att spricka och orsaka allvarliga skador. Förvara limmade sliphjul på torr plats utan extrema temperaturer eller fuktighet. Förstör utgångna eller skadade hjul så att de inte kan användas.

Rådfråga din återförsäljare för vidare information angående lämpliga tillbehör.

Använd endast härdade klingor av typ 1 med organisk bindning som är märkta för 4400 v/min eller högre som överensstämmer med EN12413 säkerhetskrav för belagda slippprodukter.

Att skydda miljön



Separat insamling. Produkter och batterier som är märkta med denna symbol får inte kastas i den vanliga hushållssoporna.

Produkter och batterier innehåller material som kan återvinnas och återanvändas vilket minskar behovet av råmaterial. Återvinn elektriska produkter och batterier enligt lokala bestämmelser. Ytterligare information finns tillgängligt på www.2helpU.com.

DOĞRAMA TESTERESİ

D28730

Tebrikler!

Bir DEWALT aleti seçtiniz. Uzun süreli deneyim, sürekli ürün geliştirme ve yenilik DEWALT markasının profesyonel elektrikli alet kullanıcıları için en güvenilir ortaklardan birisi haline gelmesini sağlamaktadır.

Teknik Özellikleri

| | | D28730 QS |
|-------------------------------------|-------------------|--------------|
| Voltaaj | V _K | 230 |
| Tip | | 1 |
| Güç Girişi | W | 2300 |
| Yüksüz hız | min ⁻¹ | 4200 |
| Minimum çevresel hız kesme diskleri | m/s | 80 |
| Disk çapı | mm | 355 |
| Disk deliği | mm | 25,4 |
| Disk gövde kalınlığı | mm | 3,0 |
| Milin dış boyutu | | M10 |
| Kesme diski türü düz | | |
| 90°'de Çapraz kesme kapasitesi | | |
| dairesel | mm | 125 |
| kare | mm | 115 x 115 |
| dikdörtgen | mm | 115 x 130 |
| açılı | mm | 120 x 120 |
| 45°'de Çapraz kesme kapasitesi | | |
| dairesel | mm | 115 |
| kare | mm | 98 x 98 |
| dikdörtgen | mm | 95 x 105 |
| açılı | mm | 105 x 105 |
| Ağırlık | kg | 16 |

Bu standart uyarınca gürültü ve/veya titreşim değerleri (triaks vektör toplamı): EN62841-3-10

| | | |
|--------------------------------------|-------|-------|
| L _{PA} (ses basıncı düzeyi) | dB(A) | 97,5 |
| L _{WA} (akustik güç düzeyi) | dB(A) | 110,5 |
| K (akustik gücü belirsizliği) | dB(A) | 3 |

Bu bilgi sayfasında verilen titreşim ve/veya gürültü emisyonu düzeyi, EN62841'de belirtilen standart teste uygun olarak ölçülmüştür ve aletleri birbiriyle karşılaştırmak için kullanılabilir. Maruz kalmaya dönük bir ön değerlendirme olarak kullanılabilir.

! **UYARI:** Beyan edilen titreşim ve/veya gürültü emisyon düzeyi, aletin ana uygulamalarını yansıtır. Bununla birlikte alet farklı uygulamalar için, farklı aksesuarlar veya yeterince bakım yapılmadan kullanıldığında, titreşim ve/veya gürültü emisyonu değişebilir. Bu, toplam çalışma

süresindeki maruz kalma seviyesini önemli ölçüde artırabilir.

Titreşim ve/veya gürültü maruz kalma seviyesine ilişkin bir tahminde bulunurken aletin kapalı kaldığı veya çalıştığı ancak gerçekte işi yapmadığı zamanlar da dikkate alınmalıdır. Bu, toplam çalışma süresindeki maruziyet düzeyini önemli ölçüde azaltabilir.

Operatörü titreşim ve/veya gürültünün etkilerinden korumak için aşağıdakiler gibi ilave güvenlik önlemleri tanımlayın: aleti ve aksesuarları iyi koruyun, ellerinizi sıcak tutun (titreşim için uygundur), çalışma sürelerini iyi organize edin.

AT Uygunluk Beyanatı

Makine Direktifi



Doğrama Testeresi D28730

DEWALT, **Teknik Özellikleri** bölümünde açıklanan bu ürünlerin aşağıda belirtilen yönergelere uygun olduğunu beyan eder: 2006/42/AT, EN 62841-1:2015+A11:2022, EN 62841-3-10:2015+A11:2017+A1:2022+A12:2023.

Bu ürünler ayrıca 2014/30/EU ve 2011/65/EU Direktiflerine de uygundur. Daha ayrıntılı bilgi için, lütfen aşağıdaki adresten DEWALT ile temas kurun veya kılavuzun arka kapağına bakın.

Bu belge altında imzası bulunan yetkili, teknik dosyanın derlenmesinden sorumludur ve bu beyanı DEWALT adına vermiştir.

Markus Rompel
PTE-Avrupa, Mühendislik Birimi Genel Müdür Yardımcısı
DEWALT, Richard-Klinger-Straße 11,
65510, Idstein, Almanya
07.03.2024



UYARI: Yaralanma riskini azaltmak için, kullanım kılavuzunu okuyun.

Tanımlar: Güvenlik Talimatları

Aşağıdaki tanımlar her işaret sözcüğü ciddiye derecesini gösterir. Lütfen kılavuzu okuyunuz ve bu simgelere dikkat ediniz.



TEHLİKE: Engellenmemesi halinde **ölüm veya ciddi yaralanma** ile sonuçlanabilecek **çok yakın bir tehlikeli durumu** gösterir.



UYARI: Engellenmemesi halinde **ölüm veya ciddi yaralanma** ile sonuçlanabilecek **potansiyel bir tehlikeli durumu** gösterir.



DİKKAT: Engellenmemesi halinde **önemsiz veya orta dereceli yaralanma** ile sonuçlanabilecek **potansiyel bir tehlikeli durumu** gösterir.

İKAZ: Engellenmemesi halinde **maddi hasara neden olabilecek, yaralanma ile ilişkisi olmayan durumları** gösterir.



Elektrik çarpması riskini belirtir.



Yangın riskini belirtir.

Elektrikli El Aletleri İçin Genel Güvenlik Talimatları



UYARI: Bu elektrikli aletle verilen tüm güvenlik uyarılarını, talimatları, resimleri ve teknik özellikleri okuyun. Aşağıda listelenen tüm talimatlara uyulmaması elektrik çarpmasına, yangına ve/veya ciddi yaralanmalara neden olabilir.

İLERDE BAKMAK İÇİN TÜM UYARI VE TALİMATLARI SAKLAYIN

Aşağıda yer alan uyarılardaki "elektrikli alet" terimi şebeke elektrigiyle (kablolu) veya akü/pille (şarjlı) çalışan elektrikli aletinizi ifade etmektedir.

1) Çalışma alanının güvenliği

- Çalışma alanını temiz ve aydınlık tutun.** Karışık ve karanlık alanlar kazaya davetiye çıkarır.
- Elektrikli aletleri, yanıcı sıvılar, gazlar ve tozların bulunduğu yerler gibi yanıcı ortamlarda çalıştırmayın.** Elektrikli aletler, toz veya dumanları ateşleyebilecek kıvılcımlar çıkarır.
- Bir elektrikli aleti çalıştırırken çocuklardan ve etraftaki kişilerden uzak tutun.** Dikkatinizi dağıtıcı şeyler kontrolü kaybetmenize neden olabilir.

2) Elektrik emniyeti

- Elektrikli aletlerin fişleri prizlere uygun olmalıdır. Fiş üzerinde kesinlikle hiçbir değişiklik yapmayın. Topraklı elektrikli aletlerde hiçbir adaptör fişi kullanmayın.** Değiştirilmemiş fişler ve uygun prizler elektrik çarpması riskini azaltacaktır.
- Borular, radyatörler, ocaklar ve buzdolapları gibi topraklanmamış yüzeylerle vücut temasından kaçının.** Vücudunuzun topraklanması halinde yüksek bir elektrik çarpması riski vardır.
- Elektrikli aletleri yağmura maruz bırakmayın veya ıslatmayın.** Elektrikli alete su girmesi elektrik çarpması riskini arttıracaktır.
- Elektrik kablosunu uygun olmayan amaçlarla kullanmayın. Elektrikli aleti kesinlikle kablosundan tutarak taşımayın, çekmeyin veya prizden çıkartmayın.** Kabloyu sıcağından, yağdan, keskin kenarlardan veya hareketli parçalardan uzak tutun. Hasarlı veya dolaşmış kablolar elektrik çarpması riskini artırır.
- Elektrikli bir aleti açık havada çalıştırıyorsanız, açık havada kullanıma uygun bir uzatma kablosu**

kullanın. Açık havada kullanıma uygun bir kablolu kullanılması elektrik çarpması riskini azaltır.

- Eğer bir elektrikli aletin nemli bir bölgede çalıştırılması zorunluysa, bir artık akım aygıtı (RCD) korumalı bir kaynak kullanın.** Bir RCD kullanılması elektrik şoku riskini azaltır.

3) Kişisel güvenlik

- Elektrikli bir aleti kullanırken her zaman dikkatli olun, yaptığınız işe yoğunlaşın ve sağduyulu davranın. Elektrikli bir aleti yorgunken veya ilaç ya da alkolün etkisi altındayken kullanmayın.** Elektrikli aletleri kullanırken bir anlık dikkatsizlik ciddi kişisel yaralanmayla sonuçlanabilir.
- Koruyucu ekipman kullanın. Daima koruyucu gözlük takın.** Koşullara uygun toz maskesi, kaymayan güvenlik ayakkabıları, baret veya kulaklık gibi koruyucu donanımların kullanılması kişisel yaralanmaları azaltacaktır.
- İstem dışı çalıştırılmasını önleyin. Cihazı güç kaynağına ve/veya aküye bağlamadan, yerden kaldırmadan veya taşımadan önce düğmenin kapalı konumda olduğundan emin olun.** Aleti, parmağınız düğme üzerinde bulunacak şekilde taşımak veya açık konumdaki elektrikli aletleri elektrik şebekesine bağlamak kazaya davetiye çıkarır.
- Elektrikli aleti açmadan önce tüm ayarlama anahtarlarını çıkartın.** Elektrikli aletin hareketli bir parçasına takılı kalmış bir anahtar kişisel yaralanmaya neden olabilir.
- Ulaşmakta zorlandığınız yerlerde kullanmayın. Daima sağlam ve dengeli basın.** Bu, beklenmedik durumlarda elektrikli aletin daha iyi kontrol edilmesine olanak tanır.
- Uygun şekilde giyinin. Bol elbiseler giymeyin ve takı takmayın. Saçınızı, elbiselerinizi ve eldivenlerinizi hareketli parçalardan uzak tutun.** Bol elbiseler ve takılar veya uzun saç hareketli parçalara takılabilir.
- Eğer kullandığınız üründe toz emme ve toplama özellikleri olan ataşmanlar varsa bunların bağlı olduğundan ve doğru şekilde kullanıldığından emin olun.** Bu ataşmanların kullanılması tozla ilgili tehlikeleri azaltabilir.
- Aletlerin sık kullanımı sonucu oluşan aşınalığın keyfi davranışta bulunmanıza ve aletle ilgili güvenlik ilkeleri ihmal etmenize neden olmasına izin vermeyin.** Dikkatsiz bir hareket bir anda ciddi yaralanmalara neden olabilir.

4) Elektrikli aletin kullanım ve bakımı

- Elektrikli aleti zorlamayın. Uygulamanız için doğru elektrikli aleti kullanın.** Doğru elektrikli alet, belirlendiği kapasite ayarında kullanıldığında daha iyi ve güvenli çalışacaktır.
- Düğme aleti çalıştırmıyor ve kapatmıyorsa aleti kullanmayın.** Düğmeyle kontrol edilemeyen tüm elektrikli aletler tehlikelidir ve tamir edilmesi gerekmektedir.

- c) **Herhangi bir ayar, aksesuar değişimi veya elektrikli aletlerin saklanması öncesinde fişi güç kaynağından çekin ve/veya eğer demonte edilebilir tipteyse, bataryayı aletten ayırın.** Bu tür önleyici güvenlik tedbirleri elektrikli aletin istem dışı olarak çalıştırılması riskini azaltacaktır.
- d) **Elektrikli aleti, çocukların ulaşamayacağı yerlerde saklayın ve elektrikli aleti tanımayan veya bu talimatları bilmeyen kişilerin elektrikli aleti kullanmasına izin vermeyin.** Elektrikli aletler, eğitimsiz kullanıcıların elinde tehlikelidir.
- e) **Elektrikli aletler ve aksesuarlarının bakımını yaptırın.** Hareketli parçalardaki hizalama hatalarını ve tutuklukları, parçalardaki kırılma ve elektrikli aletin çalışmasını etkileyebilecek tüm diğer koşulları kontrol edin. Hasarlı ise, elektrikli aleti kullanmadan önce tamir ettirin. Kazaların çoğu, elektrikli aletlerin bakımının yeterli şekilde yapılmamasından kaynaklanır.
- f) **Kesim aletlerini keskin ve temiz tutun.** Bakımı uygun şekilde yapılmış keskin kesim uçlu kesim aletlerinin sıkışma ihtimali daha düşüktür ve kontrol edilmesi daha kolaydır.
- g) **Elektrikli aleti, aksesuarlarını ve aletin diğer parçalarını kullanırken bu talimatlara mutlaka uyun ve çalışma ortamının koşullarını ve yapılacak işin ne olduğunu göz önünde bulundurun.** Elektrikli aletin öngörülen işlemler dışındaki işlemler için kullanılması tehlikeli durumlara neden olabilir.
- h) **Tüm tutamakları ve tutma yerlerini kuru, temiz ve üzerinde yağ ile gres bulunmayacak şekilde muhafaza edin.** Kaygan tutamaklar ve tutma yerleri, beklenmedik durumlarda aletin güvenli bir şekilde tutulması ve kontrol edilmesine izin vermez.

5) Servis

- a) **Elektrikli aletinizi, sadece orijinal yedek parçaların kullandığı yetkili DEWALT servisine tamir ettirin.** Bu, elektrikli aletin güvenliğinin muhafaza edilmesini sağlayacaktır.

Kesim Makineleri için Güvenlik Talimatları

1) Kesim Makinesi Güvenlik Uyarıları

- a) **Kendinizi ve izleyen kişileri dönen diskin düzleminden uzak tutun.** Siper, kullanıcıyı kırılan disk parçalarına karşı korumaya ve kazara diske temas etmeyi önlemeye yardımcı olur.
- b) **Aksesuarın nominal hızı en az elektrikli alet üzerinde yazan maksimum hıza eşit olmalıdır.** İlgili nominal hızından daha hızlı çalışan aksesuarlar kırılabilir ve etrafa saçılabilir.
- c) **Diskler sadece önerilen uygulamalarda kullanılmalıdır. Örneğin: kesim diskinin kenarı ile taşlama yapmayın.** Taşlama diskleri çevresel taşlama için tasarlanmıştır, bu disklere uygulanan kenar güçleri disklerin parçalanmasına neden olabilir.
- d) **Daima seçilen diskin çapına göre doğru boyut ve şekle sahip, hasarsız disk flanşları kullanın.**

Uygun disk flanşları diski destekleyerek diskin kırılma ihtimalini azaltırlar.

- e) **Aksesuarınızın dış çapı ve kalınlığı elektrikli aletinizin kapasite değerleri dahilinde olmalıdır.** Boyutu hatalı olan aksesuarlar yeterli derecede koruma sağlamaz ve kontrol edilemezler.
- f) **Disk ve flanşların mil çapı elektrikli aletin miline tam olarak uymalıdır.** Elektrikli aletin montaj donanımına uymayan mil çapına sahip disk ve flanşlar dengesiz çalışır, aşırı titreşim yapar ve kontrol kaybına neden olabilir.
- g) **Hasar görmüş diskleri kullanmayın. Her kullanımdan önce, diskleri talaş ve çatlaklar açısından kontrol edin. Elektrikli alet ya da disk düşürülürse, hasar olup olmadığını kontrol edin ya da sağlam bir disk takın. Diskin incelenmesi ve monte edilmesinden sonra, kendinizi ve etraftaki insanları disk düzleminden uzakta tutun ve bir dakika boyunca elektrikli aleti boşta ve maksimum hızda çalıştırın.** Bu test süresince hasarlı diskler normal olarak kırılıp dağılıacaktır.
- h) **Koruyucu ekipman kullanın. Uygulamaya bağlı olarak yüz siperi veya güvenlik gözlüğü kullanın. Duruma bağlı olarak toz maskesi, kulaklık, eldiven ve küçük zımpara veya fırlayan iş parçalarını durdurabilecek iş önlüğü kullanın. Göz koruyucu, çeşitli işlemlerin neden olduğu uçan parçacıkları durdurabilecek özellikte olmalıdır. Toz maskesi veya solunum aygıtı, yaptığımız işlemin neden olduğu parçacıkları filtreleyebilecek özellikte olmalıdır. Yüksek yoğunluklu gürültüye uzun süre maruz kalınması, işitme kaybına yol açabilir.**
- i) **Etrafta bulunanların çalışma alanından güvenli bir mesafede durmalarını sağlayın. Çalışma alanına giren herkes koruyucu ekipman giymelidir. İş parçasının veya kırılan bir diskin parçaları uçuşarak çalışılan alanın hemen yakınında bulunanların yaralanmasına neden olabilir.**
- j) **Elektrik kablosunu dönen aksesuardan uzak tutun.** Kontrolü kaybetmeniz durumunda kablo kesilerek elinizin veya kolunuzun dönen diske çekilmesine neden olabilir.
- k) **Elektrikli aletin havalandırma deliklerini düzenli olarak temizleyin.** Motor fanı tozu gövdenin içine çekebilir ve toz metallerin aşırı miktarda birikmesi elektrik hasarlarına yol açabilir.
- l) **Elektrikli aleti yanıcı malzemelerin yanında çalıştırmayın. Elektrikli aleti ahşap gibi yanıcı bir yüzeye yerleştirildiği sırada kullanmayın.** Kıvılcımlar bu malzemelerin tutuşmasına neden olabilir.
- m) **Sıvı soğutucu gerektiren aksesuarları kullanmayın.** Su veya başka soğutma sıvılarının kullanılması elektrik çarpmasına neden olabilir.

Geri Tepme ve İlgili Uyarılar

Geri tepme, sıkışmış veya kırılmış bir diskin verdiği ani tepkidir. Sıkıştırma veya kırılma, dönen diskin hızlı bir şekilde durmasına

ve bu da kontrolsüz durumdaki kesme ünitesinin operatöre doğru yukarı itilmesine neden olur.

Örneğin, bir taşlama diskinin iş parçasına takılması ya da sıkışması durumunda sıkışma noktasına giren disk kenarı malzemenin yüzeyini kazıyarak diskin yükselmesine ya da fırlamasına neden olabilir. Ayrıca, taşlama diskleri bu koşullar altında kırılabilir.

Geri tepme, elektrikli aletin yanlış kullanılmasından ve/veya hatalı kullanma prosedürü veya şartlarından kaynaklanır ve aşağıda verilen uygun tedbirler alınarak önenebilir.

- Elektrikli aleti sağlam bir şekilde tutun ve vücudunuz ile kolunuzu geri tepme güçlerine dayanacak şekilde konumlandırın.** Gerekli tedbirlerin alınması durumunda kullanıcı yukarı doğru geri tepme güçlerini kontrol edebilir.
- Vücudunuzu dönen disk ile aynı hizada konumlandırmayın.** Geri tepme meydana gelirse, bu durum kesme ünitesini yukarı operatöre doğru ittirir.
- Bir zincir testere, ahşap oyma bıçağı, parçalı elmas disk, çevresel aralığı 10 mm'den büyük veya dişli testere bıçağı takmayın.** Bu tür bıçaklar sık sık geri tepme yaparak kontrol kaybına neden olur.
- Diskin sıkışmamasına dikkat edin ve aşırı basınç uygulamayın. Aşırı derin kesimler yapmaya çalışmayın.** Diske aşırı basınç uygulanması yükü ve kesim sırasında diskin bükülme ya da sıkışma ihtimali ile diskin geri tepme ve kırılma ihtimalini artırır.
- Disk sıkışmışsa veya herhangi bir nedenle kesim işlemine ara verdiğinizde elektrikli aleti kapatın ve disk tamamen durana kadar kesim ünitesini hareketsiz olarak tutun. Disk hareket halindeyken diski kesim yapılan yerden asla çıkarmaya kalkışmayın; aksi takdirde geri tepme meydana gelebilir.** Diskin sıkışma yapmasının nedenlerini araştırın ve gidermek için gerekli düzeltmeleri yapın.
- İş parçası üzerinde yeniden kesim işlemi başlatmayın. Diskin tam hıza çıkmasını bekleyin ve kesim noktasına dikkatli bir şekilde yeniden girin.** Elektrikli alet üzerinde çalışılan parçaya yeniden konumlandırılırken disk sıkışma, sağa sola yürüme veya geri tepme yapabilir.
- Diskin sıkışma veya geri tepme ihtimalini en aza indirmek için büyük parçaları destekleyin. Büyük parçalar kendi ağırlıklarından dolayı bel vermeye meyillidirler.** Parçanın kesim hattına yakın bir noktaya ve diskin her iki tarafınca olacak şekilde parçanın kenarlarına destek yerleştirilmelidir.

Doğrama Testereleeri için Ek Güvenlik Uyarıları

- Çalışma esnasında, kesme diskinin yerinden oynamasını engelleyin veya kesme diskini zorlamayın. Aksi olursa, aleti durdurun ve kesme diskini kontrol edin.
- Aleti, kesme diskinin önünde dururken çalıştırmayın. Başka kişileri çalışma alanından uzak tutun.

- Kesme yongalarına ve kesilen parçaya dikkat edin. Keskin ve sıcak olabilirler. Ellemeden önce kesilen parçaların soğumasına izin verin.
- Kıvılcım deflektörü kullanım esnasında ısınır. Kullanımdan hemen sonra kıvılcım deflektörüne dokunmayın ya da ayarlamayın.
- Üzerinde çalıştığınız parçayı çıkarmadan veya ayarları değiştirmeden önce aleti kapatın ve kesme diskinin durmasına bekleyin.
- Aleti kapattıktan sonra, asla diskin yanına güç uygulayarak kesme diskini durdurmaya kalkışmayın.
- Kesme sıvıları kullanmayın. Bu sıvılar tutuşabilir veya elektrik şokuna neden olabilir.
- Üzerinde çalıştığınız parçanın uygun şekilde desteklendiğinden emin olun.
- Sadece imalatçının tavsiye ettiği kesme disklerini kullanın. Aletleri, tasarlanmadıkları amaçlar için kullanmayın; örneğin dairesel testere bıçaklarını ağaç dalı veya kütük kesmek için kullanmayın.
- Kesme diski için uygun olan maksimum hız, her zaman aletin üzerindeki etikette belirtilen yüksüz hızla eşit veya bu hızdan daha yüksek olmalıdır.
- Teknik Özellikleri** belirtilen ebatlara uymayan kesme disklerini kullanmayın.
- Disk imalatçısı tarafından tedarik edilen kullanım talimatlarını okuyun.
- Aşındırıcı diskin doğru takıldığından ve kullanımdan önce sabitlendiğinden emin olun.
- Aletin en az 30 saniye süre ile güvenli bir konumda yüksüz çalışmasına izin verin. Ciddi bir titreşim varsa veya başka herhangi bir hata meydana gelirse, aleti durdurup nedenini belirlemek için kontrol edin.
- Kesme disklerini yan öğütme için kullanmayın.
- Beton, tuğla, fayans veya seramik malzemeler kesmeyin.
- Ahşap, plastik veya sentetik malzemeler kesmeyin.
- Dökme demir malzemeler kesmeyin.
- Asla magnezyum malzemeler kesmeyin.
- Elektriğe bağlı malzemeler kesmeyin.
- Bu aleti iyi havalandırılan bir alanda kullanın. Aleti yanıcı sıvılar veya gazların yanında ya da tozlu alanlarda kullanmayın. Kesmeden kaynaklanan kıvılcım veya sıcak yonga ya da yaylı motor fırçaları, yanıcı maddelerin tutuşmasına neden olabilir.
- Tozlu koşullarda çalışırken havalandırma deliklerini düzenli olarak temizleyin. Yuvaları temizlemeniz gerekirse, mutlaka yumuşak bir fırça kullanın; ilk olarak makineyi fişten çıkarmayı unutmayın.
- Her zaman kesme disklerini iyi muhafazalı ve kuru, çocukların erişemeyecekleri bir yerde saklayın.
- Hasarlı parçaları kontrol edin. Aleti daha fazla kullanmadan önce, hasar görmüş siper veya diğer parçaların düzgün çalışıp çalışmayacağından ve istenen fonksiyonu yerine getireceğinden emin olmak için dikkatlice kontrol edin. Hareketli parçalardaki hizalama hatalarını ve tutuklukları, parçalardaki kırılmalar ve

aletin çalışmasını etkileyebilecek tüm diğer durumları kontrol edin. Hasar görmüş bir siper veya diğer parçalar doğru şekilde onanılmalı veya değiştirilmelidir.

Diğer riskler

- Aşağıdaki riskler bu makinelerin kullanımı sonucunda ortaya çıkabilecek risklerdir:
 - dönen parçalara dokunmadan kaynaklanan yaralanmalar.
 - kesme diskinin müdahale edilmesinden kaynaklanan yaralanmalar.
- Bu riskler en fazla:
 - çalışma süresi içinde
 - dönen makine parçaları için geçerlidir
- İlgili güvenlik düzenlemelerinin uygulanması ve güvenlik cihazlarının kullanılmasına rağmen, bazı risklerden kaçınmak mümkün değildir. Bunlar:
 - Duyuma bozukluğu.
 - Döner kesme diskinin açık parçalarından kaynaklanan kaza riski.
 - Diski değiştirirken yaralanma riski.
 - Mahtazaları açarken parmakların sıkışma riski.

Elektrik Güvenliği

Den elektriska motorn har konstruerats för endast en spänning. Kontrollerna alltid att strömförsörjningen motsvarar spänningen på klassificeringsplattan.

DEWALT aletiniz EN62841 standardına uygun olarak çift yalıtımlıdır; bu nedenle, topraklama kablosuna gerek yoktur.

Güç kablosu hasarlıysa, DEWALT yetkili servisinden temin edilebilen özel olarak hazırlanmış bir kabloyla değiştirilmelidir.

Uzatma Kablolarının Kullanımı

Uzatma kablosu kullanılması gerekiyorsa bu aletin giriş gücüne (**Teknik Özellikleri** bakın) uygun onaylı bir 3 damarlı uzatma kablosu kullanın. Minimum iletken boyutu 1,5 mm² dir; maksimum uzunluk 30 m'dir.

Bir kablo makarası kullanırken, kabloyu daima sonuna kadar açın.

Ambalaj İçeriği

Ambalaj, aşağıdaki parçaları içermektedir:

- 1 Profil kesme
 - 1 Taşlama diski
 - 1 Alyan anahtarı
 - 1 Kullanım kılavuzu
- Alet, parçalar ve aksesuarlarda nakliye sırasında hasar oluşup oluşmadığını kontrol edin.
 - Çalıştırmadan önce bu kılavuzu iyice okuyup anlamak için zaman ayırın.

Alet Üzerindeki Etiketler

Alet üzerinde, aşağıdaki uyarı sembolleri bulunmaktadır:



Aletle çalışmaya başlamadan önce bu kılavuzu okuyun.



Kulaklık takın.



Koruyucu gözlük takın.



Delik Çapı



Dönme yönü

Tarih Kodu Konumu (Şek. [Fig.] A)

İmalat yılını da içeren Tarih Kodu **18** gövdeye baslıdır.

Örnek:

2024 XX XX

İmalat Yılı

Açıklama (Şek. A)



UYARI: Hiçbir zaman elektrikli aleti veya herhangi bir parçasını değiştirmeyin. Hasarla veya yaralanmayla sonuçlanabilir.

- | | |
|------------------------------|----------------------------|
| 1 Kilitleme pimi | 11 Siper |
| 2 Kivılcım deflektörü vidası | 12 Mil kilidi |
| 3 Kivılcım deflektörü | 13 Kilitleme tetik düğmesi |
| 4 Taban | 14 Kilitlemekolu |
| 5 Çit | 15 Çit civataları |
| 6 Mengene | 16 Montaj delikleri |
| 7 8 mm altıgen anahtar | 17 Çalıştırma kolu |
| 8 Krank | 18 Tarih kodu |
| 9 Mengene kolu | 19 Taşıma kolu |
| 10 Disk | |

Kullanım Amacı

D28730 profil kesmeniz, değişik şekillerdeki çelik malzemelerin kesimi için tasarlanmıştır. Sadece güçlendirilmiş bağlı aşındırıcılar ile kullanım için tasarlanmıştır. Elmas veya TCT bıçaklar bu üniteyle kullanılmamalıdır.

Islak koşullarda veya yanıcı sıvı ya da gazların mevcut olduğu ortamlarda **KULLANMAYIN**.

D28730 profil kesmeniz profesyonel bir elektrikli alettir.

Çocukların aleti ellemesine **İZİN VERMEYİN**. Bu alet deneyimsiz kullanıcılar tarafından kullanılırken nezaret edilmelidir.

- Bu ürün fiziksel ve zihinsel kapasitesinin yanı sıra algılama gücü azalmış olan veya yeterince deneyim ve bilgisi bulunmayan kişiler (çocuklar dahil) tarafından kullanılmak üzere üretilmemiştir. Bu tür kişiler ürünü ancak güvenliklerinden sorumlu bir kişi tarafından cihazın kullanımıyla ilgili talimatların verilmesi veya sürekli kontrol altında tutulması durumunda kullanabilir. Çocuklar, bu ürün ile kontrol altında tutulmalıdır.

MONTAJ VE AYARLAMALAR





UYARI: Ciddi yaralanma riskini azaltmak için herhangi bir ayar yapmadan ya da parça veya aksesuarları söküp takmadan önce aleti kapatın ve güç kaynağından ayırın. Tetik düğmesinin KAPALI konumda olduğunu kontrol edin. Aletin yanlışlıkla çalıştırılması yaralanmaya neden olabilir.

Kesme Kapasitesi

Geniş menzene açıklığı ve yüksek mihver ucu birçok büyük parçanın kesilmesine olanak tanır. Yeni bir disk ile maksimum toplam kesme ebatını belirlemek için kesme kapasitesi tablosuna bakın.

DİKKAT: Bazı geniş, dairesel veya düzgün şekle sahip olmayan nesnelere için, eğer bunlar mengine emniyetli şekilde sabitlenemiyorsa, ek tutma tertibatı gerekebilir.

DİKKAT: BU ALETLERLE MAGNEZYUM, AHŞAP, TUĞLA VE BETON KESMEYİN.

| İş Parçası Şekli |  |  |  |  |
|------------------|---|---|---|---|
| 90° Kesim açısı | A = 125 mm | A = 115 mm | 115 mm x 130 mm | 120 mm |
| 45° Kesim açısı | A = 115 mm | A = 98 mm | 95 mm x 105 mm | 105 mm |

KULLANMA

Kullanma Talimatları

UYARI: Güvenlik talimatlarına ve geçerli yönetmeliklere daima uyun.

UYARI: Ciddi yaralanma riskini azaltmak için herhangi bir ayar yapmadan ya da parça veya aksesuarları söküp takmadan önce aleti kapatın ve güç kaynağından ayırın. Tetik düğmesinin KAPALI konumda olduğunu kontrol edin. Aletin yanlışlıkla çalıştırılması yaralanmaya neden olabilir.

Uygun El Pozisyonu (Şek. A)

UYARI: Ciddi yaralanma riskini azaltmak için, DAİMA şekilde gösterilen uygun el pozisyonunu kullanın.

UYARI: Ciddi yaralanma riskini azaltmak için, ani tepki ihtimaline karşı aleti DAİMA sıkıca tutun.

Doğru el pozisyonu bir elin çalıştırma kolu 17 üzerinde olduğu konumdur.

Aletin Taşınması (Şek. A)

Üniteyi katlayarak profil kesmeyi taşıyabileceğiniz konuma getirin. Kolu aşağı konumda sabitlemek için kilitleme pimini 11 itin. Testereyi daima taşıma kolunu 19 kullanarak taşıyın.

Kilidin Açılması (Şek. A)

Testereyi açmak ve başını kaldırmak için motor koluna hafifçe bastırıp kilitleme pimini 11 dışarı çekin. Motor kolu yukarı doğru kalkacaktır.

Montaj (Şek. A)

DİKKAT: Çalışırken beklenmedik hareketleri önlemek için alet sabit, düz ve kaymayan bir yüzey üzerinde desteklenmelidir.

- Delikleri, çalışma yüzeyinde, doğrama testeresinin tabanıyla aynı hizada delin.
- Taban üzerindeki montaj deliklerine 15 iki adet M10 vidayı takın ve montaj yüzeyindeki deliklerden geçirin. Vidaların yaklaşık uzunluğu montaj yüzeyinin kalınlığına ilave olarak 102 mm olmalıdır.

Kıvılcım Deflektörünün Ayarlanması (Şek. A)

UYARI: Çalıştırma sırasında veya hemen sonrasında sıcak olduğu ve cilt yanmasına neden olabileceği için kıvılcım sapırcıya dokunmayın.

Kıvılcımların çevreleyen kişilerden ve malzemelerden en iyi şekilde uzaklaştırmak için kıvılcım deflektör vidasını 2 gevşetin, kıvılcım deflektörünü 3 ayarlayın ve vidayı tekrar sıkın. Kablo seti hasar görebileceği için, kablo setinin deflektör veya kıvılcım ile temas etmesine izin vermeyin.

Kilitleme Tetik Düğmesi (Şek. A)

Testereyi açmak için kilitleme kolunu 14 aletin arka kısmına doğru çekin ve ardından kilitleme tetik düğmesine 13 basın. Testere, düğmeye basıldığı sürece çalışır. Kesimi yapmadan önce bıçağın tam çalışma hızında dönmeye izin verin. Testereyi kapatmak için ise, tetik düğmesini serbest bırakın. Elleri ve malzemeyi alet tam durana kadar diskten uzak tutun. Testere kafasını kaldırmadan önce bıçağın durmasını bekleyin. Düğmenin kilidinin açık konuma getirilmesi için herhangi bir koşul yoktur.

Malzemenin Kelepçelenmesi ve Desteklenmesi (Şek. B, C)

- Açılar ideal olarak her iki ayak tabana dayanırken kelepçelenir ve kesilir.
- Diskin kullanımını artırmak için üzerinde çalışılacak parçadan 29 biraz daha dar bir ayırıcı blok 30 konulabilir (Şek. B).
- Uzun parçalar, tabanın üst kısmı ile aynı seviyede olmaları için bir blok 31 ile desteklenmelidir (Şek. C). Diskin takılmasını önlemek için kesici kenar 32 aşağıya serbestçe düşecek şekilde olmalıdır.

Mengenenin Kullanılması (Şek. A, D)

Mengenenin hızlı hareket etme özelliği vardır. Sıkıca kelepçelenmişken mengeneyi 6 serbest bırakmak için, krankı 8 kelepçe basıncını kaldırmak üzere saatin aksi yönünde bir veya iki defa döndürün. Mengene kolunu 9 kaldırın. Krank tertibatını istediğiniz kadar dışarı çekin. Mengene, döndürmeye gerek kalmadan çalışmaya alınabilir. Mengene kolunu aşağıya indirin ve krankı kullanarak mengeneyi sıkıştırın.

Çit Çalışması (Şek. A, D, E)



UYARI: Herhangi bir ayar yapmadan ya da parça veya aksesuarları söküp takmadan önce aleti kapalı konuma getirin ve fişini çekin. Tetik düğmesinin OFF (KAPALI) konumunda olduğundan emin olun.

Çit 5 iki şekilde ayarlanabilir: istenen kesme açısını değiştirmek ve çit ile mengene arasındaki mesafeyi değiştirmek için.

İstenen Kesme Açısını Değiştirmek İçin

İki çit civatasını 15 gevşetmek (çıkarmayın) için verilen 8 mm'lik altıgen anahtarını 7 kullanın. İstenen açı gösterge çizgisini tabandaki 4 yuva çizgisi 28 ile hizalayın. Kullanmadan önce her iki çit civatasını sıkın. Daha düzgün kare kesimleri için, güç kaynağı bağlantısını kesin, iki çit civatasını gevşetin, diski tabana kadar uzanmaya kadar itin. Bir kareyi diske karşı yerleştirin ve çiti kare ile hizalayın. Kullanmadan önce her iki çit civatasını sıkın. Bir gönye kesim yaparken, iş parçasının ve gönye açısının kalınlığına bağlı olarak mengene 6 sağlam bir şekilde kelepçelenmeyebilir. Bu kesimleri yaparken iş parçasını çitlere sabitlemek için diğer yardımcılar (yay, çubuk veya C-kelepçeler gibi) gerekli olur.

Disklerin Sökülmesi ve Takılması (Şek. F, G)



UYARI: Ciddi yaralanma riskini azaltmak için herhangi bir ayar yapmadan ya da parça veya aksesuarları söküp takmadan önce aleti kapatın ve güç kaynağından çıkarın. Disk hareket halindeyken herhangi bir ayar yapmayın. Doğrama testeresi güç kaynağına takılıyken herhangi bir ayar yapmayın.



UYARI: Diski elle tutarken daima eldiven takın.



UYARI: Diske darbe gelmesini önleyin ve düşmüş veya darbe almış bir diski kullanmayın. Yontulmuş, deforme olmuş veya hasarlı bir diski kullanmayın.

- Mil kilidini 12 itin ve diski 10, disk kilit kolunu, diski kilitlemek için iç flanşındaki 20 yuvaya oturana kadar elle döndürün. Civatayı 21 8 mm altıgen anahtarla 7 aşındırıcı diskin ortasında saat yönünün tersine gevşetin. Civata sağ dışlıdır.
- Civatayı 21, rondelayı 22, dış flanş 23 ve eski diski 10 sökün.
- Flanş yüzeylerinin temiz ve düz olduğundan emin olun. Yukarıdaki adımları tersine takip ederek yeni aşındırıcı diski takın.
- Güvenli kullanım için, aşındırma diskini 10 iç 20 ve dış flanşlar 23 arasında sıkıca sabitlemek için civatayı 21 sağlam bir şekilde sıkın. Civatayı 21 aşırı sıkmayın.



UYARI: Yeni bir aşındırıcı disk takarken doğrayıcının dayandığı çalışma yüzeyini kontrol edin. Diskin, kol tamamen indirildiğinde çalışma yüzeyinin üzerinde uzanan (tabanın altında) kalan HERHANGİ BİR ÖĞE VEYA YAPI ile temas etmesi mümkündür.

Kullanımla İlgili Diğer İpuçları Hassas Kesimler

- Kesme işini diskin yapmasına izin verin. Aşırı güç uygulanması diskin kayarak kesim etkinliğinin azalmasına ve/veya yanlış kesimlere neden olacaktır.
- Siper açısını uygun şekilde ayarlayın.
- Malzemenin tabana paralel durduğundan emin olun.
- Hareket ve titreşimi önlemek için malzemeyi uygun şekilde kelepçeleyn.

Motor Fırçasının Kontrolü ve Değiştirilmesi (Şek. H, I)

FIRÇALARI KONTROL ETMEDEN ÖNCE ALETİN FİŞİNİ MUTLAKA ÇEKİN. Fırçalar düzenli olarak aşınma açısından kontrol edilmelidir. Fırçaları kontrol etmek için, iki uç kapak vidasını 24 sökün ve uç kapağını 25 çıkarın. Her fırçayı 26 çıkarmak için, önce şönt kablo terminali bağlantısını ayırın 27. Ardından, fırça yayını fırça kutusundan dikkatlice geriye doğru itin ve fırçayı çıkarın. Fırçalar fırça kutusunda serbestçe kaymalıdır. Fırçalar, Şekil I'da gösterildiği gibi 8 mm'ye kadar aşınmışsa değiştirilmelidir.

Her fırçayı yeniden takmak için, yayı fırça kutusundan dikkatlice geriye doğru itin, fırçayı yerleştirin ve yayını fırçaya bastırduğundan ve fırça kutusuna dokunmadığından emin olarak döndürün. Şönt kablo terminalini tekrar takın, ardından uç kapağını ve iki vidayı değiştirin.

BAKIM

DeWALT elektrikli aletiniz minimum bakımla uzun bir süre çalışacak şekilde tasarlanmıştır. Kesintisiz olarak memnuniyet verici bir şekilde çalışması gerekli özenin gösterilmesine ve düzenli temizliğe bağlıdır.



UYARI: Ciddi yaralanma riskini azaltmak için herhangi bir ayar yapmadan ya da parça veya aksesuarları söküp takmadan önce aleti kapatın ve güç kaynağından ayırın. Tetik düğmesinin KAPALI konumunda olduğunu kontrol edin. Aletin yanlışlıkla çalıştırılması yaralanmaya neden olabilir.



Yağlama

Aletin tamamında kapalı, yağ sızdırmaz bilyalı yataklar kullanılmıştır. Bu yataklar, fabrikada profil kesmenin kullanım ömrü boyunca yetecek miktarda yağ içermektedir.



Temizleme



UYARI: Havalandırma deliklerinde ve etrafında toz toplanması halinde bu tozu ve kırı kuru hava kullanarak ana gövdeden uzaklaştırın. Bu işlemi gerçekleştirirken onaylı bir göz koruması ve onaylı toz maskesi takın.



UYARI: Aletin metalik olmayan parçalarını temizlemek için asla çözücü veya başka sert kimyasal kullanmayın. Bu kimyasallar bu parçalarda kullanılan malzemeleri güçsüzeleştirir. Yalnızca su ve yumuşak sabunla nemlendirilmiş bir bez kullanın. Aletin içine herhangi bir sıvının girmesine izin vermeyin; aletin herhangi bir parçasını bir sıvı içine daldırmayın.

İlave Aksesuarlar



UYARI: DEWALT tarafından tedarik veya tavsiye edilenlerin dışındaki aksesuarlar bu ürün üzerinde test edilmediğinden, söz konusu aksesuarların bu aletle birlikte kullanılması tehlikeli olabilir. Yaralanma riskini azaltmak için bu ürünle birlikte sadece DEWALT tarafından tavsiye edilen aksesuarlar kullanılmalıdır.



UYARI: Derecelendiği (EXP) tarihini tekerleklerin yakın merkezinde işaretlenmiş olarak geçen bağlı bir tekerlekli kullanmayın. Yetişmiş tekerlekler daha büyük ihtimalle patlayacak ve ciddi yaralanmış. Sıcaklık veya sıcaklık aşırı yerde bağlanmış abrasif tekerlekleri kuruyu yerde sakla. İşleri kullanamayacak şekilde geçmiş veya hasar edilmiş tekerlekleri yok et.

Uygun aksesuarlarla ilgili daha fazla bilgi almak için satış noktalarıyla görüşün.

Sadece bağlı aşındırıcı ürünler için güvenlik gereksinimlerini düzenleyen EN12413'e göre 4400 rpm veya daha yüksek değerlere sahip, yüksek mukavemetli Tip 1 organik bağlı diskleri kullanın.

Çevrenin Korunması



Ayrı toplama. Bu işaretlenmiş simgeyle ürün ve piller normal evsel atıklarla birlikte çöpe atılmamalıdır.

Bazı malzemeleri içeren ürün ve piller geri dönüştürülebilir veya geri kazanılabilir, bu da bazı hammaddeler için talebi azaltabilir. Lütfen elektrikli ürünleri ve pilleri yerel yasal mevzuata uygun şekilde geri dönüşüme tabi tutun. Daha ayrıntılı bilgiler www.2helpU.com adresinde mevcuttur.

ΠΡΙΟΝΙ ΤΕΜΑΧΙΣΜΟΥ

D28730

Συγχαρητήρια!

Επιλέξατε ένα εργαλείο DEWALT. Τα έτη εμπειρίας, η σχολαστική ανάπτυξη προϊόντων και η καινοτομία έχουν καταστήσει την DEWALT έναν από τους πιο αξιόπιστους συνεργάτες στον τομέα των επαγγελματικών ηλεκτρικών εργαλείων.

Τεχνικά δεδομένα

| | | |
|---|-------------------|--------------|
| | | D28730 Q5 |
| Τάση | V _{ac} | 230 |
| Τύπος | | 1 |
| Ισχύς εισόδου | W | 2300 |
| Ταχύτητα χωρίς φορτίο λεπτά ⁻¹ | min ⁻¹ | 4200 |
| Ελάχιστη περιφερική ταχύτητα δίσκου κοπής | m/s | 80 |
| Διάμετρος δίσκου | mm | 355 |
| Διάμετρος δίσκου | mm | 25,4 |
| Πάχος σώματος δίσκου | mm | 3,0 |
| Μέγεθος σπειρώματος άξονα | | M10 |
| Τύπος δίσκου κοπής ίσιος, χωρίς εσοχές | | |
| Δυνατότητα εγκάρσιας κοπής σε γωνία 90° | | |
| κυκλική | mm | 125 |
| τετράγωνη | mm | 115 x 115 |
| ορθογώνια | mm | 115 x 130 |
| γωνιώδης | mm | 120 x 120 |
| Δυνατότητα εγκάρσιας κοπής σε γωνία 45° | | |
| κυκλική | mm | 115 |
| τετράγωνη | mm | 98 x 98 |
| ορθογώνια | mm | 95 x 105 |
| γωνιώδης | mm | 105 x 105 |
| Βάρος | kg | 16 |

Τιμές θορύβου και κραδασμών (διανυσματικό άθροισμα σε τρεις άξονες) σύμφωνα με το: EN62841-3-10:

| | | |
|---|-------|-------|
| L _{PA} (επίπεδο πίεσης ήχου) | dB(A) | 97,5 |
| L _{WA} (επίπεδο ισχύος ήχου) | dB(A) | 110,5 |
| K (αβεβαιότητα για το δοθέν επίπεδο ήχου) | dB(A) | 3 |

Το επίπεδο εκπομπής κραδασμών και/ή θορύβου που αναφέρεται στο παρόν δελτίο πληροφοριών έχει μετρηθεί σύμφωνα με τυποποιημένη διαδικασία δοκιμής που αναφέρεται στο πρότυπο EN62841 και μπορεί να χρησιμοποιηθεί για τη σύγκριση ενός εργαλείου με άλλο. Μπορεί να χρησιμοποιηθεί για μια προκαταρκτική αξιολόγηση της έκθεσης σε κραδασμούς.



ΠΡΟΕΙΔΟΠΟΙΗΣΗ: Το αναφερόμενο επίπεδο εκπομπής κραδασμών και/ή θορύβου αντιστοιχεί στις βασικές εφαρμογές του εργαλείου. Ωστόσο, αν το εργαλείο χρησιμοποιηθεί για διαφορετικές εφαρμογές, με

διαφορετικά αξεσουάρ ή αν δεν συντηρείται κανονικά, η εκπομπή κραδασμών και/ή θορύβου μπορεί να διαφέρει. Αυτό ενδέχεται να αυξήσει σημαντικά το επίπεδο έκθεσης στη συνολική διάρκεια του χρόνου λειτουργίας.

Μια εκτίμηση του επιπέδου έκθεσης σε κραδασμούς και/ή θορύβου θα πρέπει να λαμβάνει υπόψη και τους χρόνους που το εργαλείο είναι απενεργοποιημένο ή λειτουργεί αλλά στην πραγματικότητα δεν εκτελεί εργασία. Αυτό μπορεί να μειώσει σημαντικά το επίπεδο έκθεσης για τη συνολική περίοδο εργασίας.

Προσδιορίστε πρόσθετα μέτρα ασφαλείας για προστασία του χειριστή από τις επιπτώσεις των κραδασμών και/ή του θορύβου, όπως: συντήρηση του εργαλείου και των αξεσουάρ, διατήρηση των χεριών θερμών (αφορά τους κραδασμούς), οργάνωση των οχημάτων εργασίας.

Δήλωση Συμμόρφωσης - E.K.

Οδηγία περί μηχανικού εξοπλισμού



Πριονι Τεμαχισμού D28730

Η εταιρεία DEWALT δηλώνει ότι τα προϊόντα που περιγράφονται στην ενότητα **Τεχνικά δεδομένα** σχεδιάστηκαν σε συμμόρφωση με τα εξής πρότυπα και οδηγίες:

2006/42/EK, EN 62841-1:2015+A11:2022, EN 62841-3-10:2015+A11:2017+A11:2022+A12:2023.

Αυτά τα προϊόντα συμμορφώνονται και με τις Οδηγίες 2014/30/EE και 2011/65/EE. Για περισσότερες πληροφορίες, παρακαλούμε επικοινωνήστε με την DEWALT στην παρακάτω διεύθυνση ή ανατρέξτε στο πίσω μέρος του εγχειριδίου.

Ο κάθωι υπογράφων είναι υπεύθυνος για τη σύνταξη του τεχνικού φακέλου και πραγματοποιεί την παρούσα δήλωση εκ μέρους της εταιρείας DEWALT.

Markus Rompel
Αντιπρόεδρος Μηχανολογίας, PTE Ευρώπης
DEWALT, Richard-Klinger-Straße 11,
65510, Idstein, Γερμανία
07.03.2024



ΠΡΟΕΙΔΟΠΟΙΗΣΗ: Για να ελαττώσετε τον κίνδυνο τραυματισμού, διαβάστε το εγχειρίδιο χρήσης.

Ορισμοί: Οδηγίες ασφαλείας

Οι παρακάτω ορισμοί περιγράφουν το επίπεδο σοβαρότητας για κάθε προειδοποιητική λέξη. Παρακαλούμε διαβάστε το εγχειρίδιο και δώστε προσοχή σε αυτά τα σύμβολα.



ΚΙΝΔΥΝΟΣ: Υποδεικνύει μια επικείμενη επικίνδυνη κατάσταση, η οποία, εάν δεν αποφευχθεί, **θα προκαλέσει θάνατο ή σοβαρό τραυματισμό.**



ΠΡΟΕΙΔΟΠΟΙΗΣΗ: Υποδεικνύει μια ενδεχομένης επικίνδυνη κατάσταση, η οποία, εάν δεν αποφευχθεί, **θα μπορούσε να προκαλέσει θάνατο ή σοβαρό τραυματισμό.**



ΠΡΟΣΟΧΗ: Υποδεικνύει μια ενδεχομένης επικίνδυνη κατάσταση, η οποία, εάν δεν αποφευχθεί, **ενδέχεται να προκαλέσει τραυματισμό μικρής ή μέτριας σοβαρότητας.**

ΣΗΜΕΙΩΣΗ: Υποδεικνύει μια πρακτική που **δεν έχει σχέση με προσωπικό τραυματισμό** και η οποία, εάν δεν αποφευχθεί, **ενδέχεται να προκαλέσει υλική ζημία.**



Υποδηλώνει κίνδυνο ηλεκτροπληξίας.



Υποδηλώνει κίνδυνο πυρκαγιάς.

Γενικές προειδοποιήσεις ασφαλείας για ηλεκτρικά εργαλεία



ΠΡΟΕΙΔΟΠΟΙΗΣΗ: Διαβάστε όλες τις προειδοποιήσεις ασφαλείας, τις οδηγίες, τις απεικονίσεις και τις προδιαγραφές που συνοδεύουν αυτό το ηλεκτρικό εργαλείο. Η μη τήρηση οποιασδήποτε από τις οδηγίες που αναφέρονται πιο κάτω μπορεί να έχει ως αποτέλεσμα ηλεκτροπληξία, πυρκαγιά και/ή σοβαρό τραυματισμό.

ΦΥΛΑΞΤΕ ΟΛΕΣ ΤΙΣ ΠΡΟΕΙΔΟΠΟΙΗΣΕΙΣ ΚΑΙ ΟΔΗΓΙΕΣ ΓΙΑ ΜΕΛΛΟΝΤΙΚΗ ΑΝΑΦΟΡΑ

Ο όρος «ηλεκτρικό εργαλείο» στις προειδοποιήσεις, αναφέρεται σε εργαλείο που τροφοδοτείται με ρεύμα από το ηλεκτρικό δίκτυο (με καλώδιο) ή σε εργαλείο που λειτουργεί με μπαταρία (χωρίς καλώδιο).

1) Ασφάλεια χώρου εργασίας

- Διατηρείτε το χώρο εργασίας καθαρό και καλά φωτισμένο.** Οι ατακτοποιητή ή σκοτεινοί χώροι γίνονται αιτίες ατυχημάτων.
- Μη χρησιμοποιείτε ηλεκτρικά εργαλεία σε περιβάλλον όπου υπάρχει κίνδυνος έκρηξης, όπως με παρουσία εύφλεκτων υγρών, αερίων ή σκόνης.** Τα ηλεκτρικά εργαλεία δημιουργούν σπινθήρες, οι οποίοι μπορεί να προκαλέσουν ανάφλεξη στη σκόνη ή τις αναθυμιάσεις.
- Όταν χρησιμοποιείτε ηλεκτρικό εργαλείο, κρατάτε τα παιδιά και άλλα άτομα μακριά.** Η απόσπαση της προσοχής μπορεί να σας προκαλέσει απώλεια του ελέγχου.

2) Ασφαλή χρήση ηλεκτρικού ρεύματος

- Τα φως των ηλεκτρικών εργαλείων πρέπει να ταϊράζονται στην πρίζα. Δεν επιτρέπεται με κανέναν τρόπο η μετασκευή του φως. Μην χρησιμοποιείτε προσαρμοστικά φως με γειωμένα ηλεκτρικά εργαλεία.** Τα φως που δεν έχουν υποστεί τροποποιήσεις και οι κατάλληλες πρίζες μειώνουν τον κίνδυνο ηλεκτροπληξίας.

- Αποφεύγετε την επαφή του σώματος με γειωμένες επιφάνειες όπως σωλήνες, σώματα καλοριφέρ, κουζίνες και ψυγεία.** Υπάρχει αυξημένος κίνδυνος ηλεκτροπληξίας αν το σώμα σας έχει γειωθεί.
- Μην εκθέτετε τα ηλεκτρικά εργαλεία σε βροχή ή υγρασία.** Η εισχώρηση νερού σε ηλεκτρικό εργαλείο αυξάνει τον κίνδυνο ηλεκτροπληξίας.
- Μην κακομεταχειρίζεστε το καλώδιο. Μη χρησιμοποιείτε ποτέ το καλώδιο για να μεταφέρετε το εργαλείο, να το τραβήξετε ή να το αποσυνδέσετε από την πρίζα. Κρατάτε το καλώδιο μακριά από θερμότητα, λάδια, αιχμηρά άκρα ή κινούμενα μέρη.** Τα καλώδια που έχουν υποστεί ζημιά ή είναι μπερδεμένα αυξάνουν τον κίνδυνο ηλεκτροπληξίας.
- Όταν χρησιμοποιείτε ηλεκτρικό εργαλείο σε εξωτερικό χώρο, να χρησιμοποιείτε καλώδιο επέκτασης κατάλληλο για εργασία σε εξωτερικούς χώρους.** Η χρήση καλωδίου κατάλληλου για εργασία σε εξωτερικούς χώρους μειώνει τον κίνδυνο ηλεκτροπληξίας.
- Αν είναι αναπόφευκτη η χρήση ενός ηλεκτρικού εργαλείου σε συνθήκες υγρασίας, χρησιμοποιήστε μια διάταξη προστασίας από ρεύμα διαρροής (RCD).** Η χρήση μιας διάταξης RCD μειώνει τον κίνδυνο ηλεκτροπληξίας.

3) Ατομική ασφάλεια

- Όταν χρησιμοποιείτε ηλεκτρικό εργαλείο, να είστε σε εγρήγορση, να συγκεντρώνετε στην εργασία που κάνετε και να επιστρατεύετε την κοινή λογική. Μη χρησιμοποιείτε ηλεκτρικό εργαλείο όταν είστε κουρασμένος/ή ή υπό την επήρεια ναρκωτικών ουσιών, οινοπνεύματος ή φαρμακευτικής αγωγής.** Μια στιγμή απροσεξίας κατά τη χρήση ηλεκτρικών εργαλείων μπορεί να επιφέρει σοβαρό τραυματισμό.
- Χρησιμοποιείτε εξοπλισμό ατομικής προστασίας. Πάντα να φοράτε προστασία ματιών.** Ο εξοπλισμός προστασίας, όπως μάσκα κατά της σκόνης, αντιολισθητικά παπούτσια ασφαλείας, κράνος ή προστασία ακοής, όταν χρησιμοποιείται για τις κατάλληλες συνθήκες, θα μειώσει τους τραυματισμούς και τις οσμητικές βλάβες.
- Αποτρέψτε την ακούσια ενεργοποίηση. Βεβαιωθείτε ότι ο διακόπτης λειτουργίας βρίσκεται στη θέση απενεργοποίησης πριν συνδέσετε το εργαλείο στην πηγή ρεύματος και/ή τοποθετήσετε το πακέτο μπαταρίας, πριν πάρετε ή μεταφέρετε το εργαλείο.** Η μεταφορά ηλεκτρικών εργαλείων με το δάκτυλο στο διακόπτη ή η σύνδεση εργαλείων στην πηγή ρεύματος με το διακόπτη στη θέση ενεργοποίησης ενέχουν κίνδυνο ατυχήματος.
- Αφαιρέστε κάθε κλειδί ρύθμισης ή μηχανικό κλειδί πριν ενεργοποιήσετε το ηλεκτρικό εργαλείο.** Αν ένα μηχανικό κλειδί ή κλειδί ρύθμισης ξεχασεί συνδεδεμένο σε περιστρεφόμενο εξάρτημα του ηλεκτρικού εργαλείου, αυτό μπορεί να έχει ως αποτέλεσμα τραυματισμό ατόμων.
- Μην τεντώνετε υπερβολικά. Διατηρείτε πάντα σταθερή στήριξη στα πόδια σας και καλή ισορροπία.**

Κατ' αυτόν τον τρόπο θα έχετε καλύτερο έλεγχο του ηλεκτρικού εργαλείου σε απροσδόκητες καταστάσεις.

- ζ) **Να είστε ενδεδυμένοι κατάλληλα. Μη φοράτε ρούχα με χαλαρή εφαρμογή ή κοσμήματα. Κρατάτε τα μαλλιά, τα ρούχα και τα γάντια σας μακριά από κινούμενα μέρη.** Τα χαλαρά ρούχα, τα κοσμήματα και τα μακριά μαλλιά μπορούν να πιαστούν σε κινούμενα μέρη.
- η) **Αν παρέχονται διατάξεις για τη σύνδεση συστημάτων απομάκρυνσης και συλλογής της σκόνης, βεβαιωθείτε ότι αυτές είναι συνδεδεμένες και χρησιμοποιούνται κατάλληλα.** Η χρήση διατάξεων συλλογής της σκόνης μπορεί να μειώσει τους κινδύνους που προέρχονται από τη σκόνη.
- θ) **Μην αφήνετε την εξοικείωση που έχετε αποκτήσει από τη συχνή χρήση εργαλείων να σας επιτρέπει να εφησυχάσετε και να αγνοείτε τις αρχές ασφαλούς χρήσης των εργαλείων.** Μια απρόσεκτη ενέργεια μπορεί να προκαλέσει βαρύ τραυματισμό μέσα σε κλάσματα του δευτερολέπτου.

4) Χρήση και φροντίδα ηλεκτρικών εργαλείων

- α) **Μην υπερφορτώνετε το ηλεκτρικό εργαλείο. Χρησιμοποιείτε το σωστό ηλεκτρικό εργαλείο για την εφαρμογή.** Το σωστό ηλεκτρικό εργαλείο θα εκτελέσει την εργασία καλύτερα και ασφαλέστερα, με την ένταση χρήσης για την οποία σχεδιάστηκε.
- β) **Μη χρησιμοποιήσετε το ηλεκτρικό εργαλείο αν ο διακόπτης του δεν μπορεί να το ενεργοποιεί και απενεργοποιεί.** Οποιοδήποτε εργαλείο δεν μπορεί να ελεγχθεί μέσω του διακόπτη του, είναι επικίνδυνο και πρέπει να επισκευαστεί.
- γ) **Αποσυνδέστε το φως από την πηγή ρεύματος και/ή το πακέτο μπαταρίας, αν είναι αποσπώμενο, από το ηλεκτρικό εργαλείο, πριν διεξάγετε οποιαδήποτε ρύθμιση, αλλαγή εξαρτήματος ή όταν πρόκειται να αποθηκεύσετε το ηλεκτρικό εργαλείο.** Αυτού του είδους τα μέτρα ασφαλείας ελαττώνουν τον κίνδυνο τυχαίας θέσης σε λειτουργία του ηλεκτρικού εργαλείου.
- δ) **Να φυλάσσετε μακριά από παιδιά τα ηλεκτρικά εργαλεία που δεν χρησιμοποιείτε. Μη αφήνετε να χρησιμοποιήσουν ηλεκτρικό εργαλείο άτομα που δεν είναι εξοικειωμένα με αυτό ή άτομα που δεν έχουν διαβάσει αυτές τις οδηγίες χρήσης.** Τα ηλεκτρικά εργαλεία είναι επικίνδυνα στα χέρια μη εκπαιδευμένων χρηστών.
- ε) **Συντηρείτε τα ηλεκτρικά εργαλεία και τα αξεσουάρ. Ελέγχετε για προβλήματα ευθυγράμμισης ή για μάγκωμα των κινούμενων εξαρτημάτων, θραύση εξαρτημάτων, καθώς και για οποιοδήποτε άλλο πρόβλημα μπορεί να επηρεάσει τη λειτουργία των ηλεκτρικών εργαλείων. Αν το εργαλείο έχει υποστεί ζημιά, φροντίστε να επισκευαστεί πριν το χρησιμοποιήσετε.** Η ανεπαρκής συντήρηση των ηλεκτρικών εργαλείων αποτελεί αιτία πολλών ατυχημάτων.
- ζ) **Διατηρείτε τα κοπτικά εργαλεία κοφτερά και καθαρά.** Τα κατάλληλα συντηρημένα εργαλεία κοπής με αιχμηρά

άκρα κοπής έχουν μικρότερες πιθανότητες να μαγκώσουν και ελέγχονται ευκολότερα.

- η) **Χρησιμοποιείτε το ηλεκτρικό εργαλείο, τα αξεσουάρ και εξαρτήματα εργασίας τους εργαλείου κλπ. σύμφωνα με τις παρούσες οδηγίες, λαμβάνοντας υπ' όψη τις συνθήκες εργασίας και την προς εκτέλεση εργασία.** Η χρήση του ηλεκτρικού εργαλείου για εργασίες διαφορετικές από τις προβλεπόμενες θα μπορούσε να οδηγήσει σε επικίνδυνη κατάσταση.
- θ) **Διατηρείτε τις λαβές και τις επιφάνειες κρατήματος στεγνές, καθαρές και απαλλαγμένες από λάδι και γράσο.** Οι ολισθηρές λαβές και επιφάνειες κρατήματος δεν επιτρέπουν τον ασφαλή χειρισμό και έλεγχο του εργαλείου σε μη αναμενόμενες καταστάσεις.

5) Σέρβις

- α) **Το σέρβις του ηλεκτρικού σας εργαλείου πρέπει να αναλαμβάνει έμπειρος τεχνικός που χρησιμοποιεί μόνο γνήσια ανταλλακτικά.** Έτσι θα εξασφαλίσετε τη διατήρηση της ασφάλειας του ηλεκτρικού εργαλείου.

Οδηγίες ασφαλείας για μηχανήματα αποκοπής

1) Προειδοποιήσεις ασφαλείας για μηχανήματα αποκοπής

- α) **Τόσο σέρβις όσο και τυχόν παρειρισκόμενοι πρέπει να παίρνουν θέση μακριά από το επίπεδο του περιστρεφόμενου τροχού.** Το προστατευτικό βοηθά να προστατεύεται ο χειριστής από τα θραύσματα του τροχού, σε περίπτωση που αυτός σπάσει, καθώς και από κατά λάθος επαφή με τον τροχό.
- β) **Η ονομαστική ταχύτητα του αξεσουάρ πρέπει να είναι τουλάχιστον ίση με τη μέγιστη ταχύτητα που είναι επισήμασμένη πάνω στο ηλεκτρικό εργαλείο.** Αξεσουάρ που περιστρέφονται ταχύτερα από την ονομαστική τους ταχύτητα μπορεί να σπάσουν και τα θραύσματά τους να εκτιναχτούν.
- δ) **Οι τροχοί πρέπει να χρησιμοποιούνται μόνο για τις συνιστώμενες εφαρμογές. Για παράδειγμα: μην τροχίζετε με την πλευρική επιφάνεια ενός τροχού κοπής.** Οι λειαντικοί τροχοί κοπής προορίζονται για τρόχιση με την περιφέρεια μόνο, ενώ αν εφαρμοστούν πλευρικές δυνάμεις στους τροχούς αυτούς, μπορεί να προκληθεί θραύση τους.
- ε) **Πάντα να χρησιμοποιείτε φλάντζες τροχών που δεν έχουν ζημίες και είναι της σωστής διαμέτρου για τον τροχό που έχετε επιλέξει.** Οι σωστές φλάντζες τροχού υποστηρίζουν τον τροχό, μειώνοντας έτσι την πιθανότητα θραύσης του.
- ζ) **Η εξωτερική διάμετρος και το πάχος του αξεσουάρ πρέπει να βρίσκονται εντός των ορίων των ικανοτήτων του ηλεκτρικού σας εργαλείου.** Δεν είναι επιθυμητή η επαρκής προφύλαξη ή έλεγχος για αξεσουάρ λανθασμένου μεγέθους.
- η) **Το μέγεθος της οπής ατράκτου για τροχούς και φλάντζες πρέπει να ταιριάζει σωστά στον άξονα του**

ηλεκτρικού εργαλείου. Τροχοί και φλάντζες με οπές ατράκτο που δεν ταιριάζουν με τα υλικά στερέωσης που διαθέτει το ηλεκτρικό εργαλείο θα κινούνται εκτός ζυγοστάθμισης, θα δονούνται υπερβολικά και μπορεί να γίνουν αιτία απώλειας του ελέγχου.

- θ) **Μη χρησιμοποιείτε τροχούς που έχουν υποστεί ζημιά. Πριν από κάθε χρήση, ελέγχετε προσεκτικά τους τροχούς για μικρά σπασίματα και ραγίσματα. Αν πέσει κάτω το ηλεκτρικό εργαλείο ή ο τροχός, ελέγξτε προσεκτικά για ζημιά ή εγκαταστήστε τροχό που δεν έχει υποστεί ζημιά. Μετά την επιθεώρηση και την εγκατάσταση του τροχού, εσείς και τυχόν παρευρισκόμενα άτομα πρέπει να πάρετε θέση μακριά από το επίπεδο περιστροφής του τροχού και να λειτουργήσετε το ηλεκτρικό εργαλείο στη μέγιστη ταχύτητα χωρίς φορτίο για ένα λεπτό.** Οι τροχοί που έχουν υποστεί ζημιά κανονικά θα διαλυθούν στη διάρκεια αυτού του χρόνου δοκιμής.
- ι) **Χρησιμοποιείτε εξοπλισμό προσωπικής προστασίας. Ανάλογα με την εφαρμογή, χρησιμοποιείτε προστατευτικό προσώπου, ειδικά προστατευτικά γυαλιά ή γυαλιά ασφαλείας. Φοράτε, όπως ενδείκνυται, μάσκα κατά της σκόνης, προστατευτικά ακοής, γάντια και ποδιά συνεργείου ικανή να σταματά θραύσματα από τον τροχό λείανσης ή το τεμάχιο εργασίας. Τα προστατευτικά ματιών πρέπει να έχουν την ικανότητα να σταματούν εκτινασσόμενα σωματίδια που παράγονται από διάφορες εργασίες. Η μάσκα ή η αναπνευστική συσκευή κατά της σκόνης πρέπει να έχει την ικανότητα να φιλτράρει σωματίδια που παράγονται από την εργασία σας.** Η παρατεταμένη έκθεση σε θόρυβο υψηλής έντασης μπορεί να προκαλέσει απώλεια ακοής.
- ια) **Κρατήστε τους παρευρισκόμενους σε μια ασφαλή απόσταση από το χώρο εργασίας. Οποιοσδήποτε εισέρχεται στην περιοχή εργασίας πρέπει να φορά εξοπλισμό προστασίας.** Θραύσματα του τεμαχίου εργασίας ή ενός σπασμένου τροχού μπορούν να εκοφενδονιστούν και να προκαλέσουν τραυματισμούς και εκτός της άμεσης περιοχής λειτουργίας.
- ιβ) **Διευθετήστε το καλώδιο μακριά από το περιστρεφόμενο αξεσουάρ.** Αν χάσετε τον έλεγχο, το καλώδιο μπορεί να κοπεί ή να μπλεχτεί και το κάτω ή το πάνω τμήμα του χεριού σας μπορεί τραβηχτεί πάνω στον περιστρεφόμενο τροχό.
- ιγ) **Καθαρίζετε τακτικά τα ανοίγματα αέρα του ηλεκτρικού εργαλείου.** Ο ανεμιστήρας του motor μπορεί να τραβήξει τη σκόνη μέσα στο περίβλημα και η υπερβολικά μεγάλη συγκέντρωση σκόνης μετάλλου μπορεί να προκαλέσει κινδύνους από το ηλεκτρικό ρεύμα.
- ιδ) **Μη χρησιμοποιείτε το ηλεκτρικό εργαλείο κοντά σε εύφλεκτα υλικά. Μη χρησιμοποιείτε το ηλεκτρικό εργαλείο ενώ είναι τοποθετημένο πάνω σε μια επιφάνεια που μπορεί να καεί, όπως είναι το ξύλο.** Αυτά τα υλικά θα μπορούσαν να αναφλεγούν από σπινθήρες.

- ιδ) **Μη χρησιμοποιείτε αξεσουάρ για τα οποία απαιτείται ψύξη με ψυκτική υγρά.** Η χρήση νερού ή άλλων υγρών ψυκτικών μπορεί να προκαλέσει ηλεκτροπληξία που ίσως αποβεί θανατηφόρα.

Ανάδραση και σχετικές προειδοποιήσεις

Η ανάδραση είναι μια ξαφνική αντίδραση σε έναν τροχό που έχει σφηνώσει ή μπλοκάρει. Το σφηνώμα ή το μάγκωμα προκαλεί ταχεία ακινητοποίηση του περιστρεφόμενου τροχού, η οποία με τη σειρά της κάνει την εκτός ελέγχου μονάδα κοπής να αναγκαστεί να κινηθεί προς τα πάνω, στην κατεύθυνση του χειριστή.

Για παράδειγμα, αν ένας τροχός λείανσης μπλοκάρει ή σφηνώσει στο τεμάχιο εργασίας, η ακμή του τροχού που εισέρχεται στο σημείο ενοφίνωσης μπορεί να σκαλώσει στην επιφάνεια του υλικού κάνοντας τον τροχό να ανέβει ή να τιναχτεί προς τα έξω. Οι τροχοί λείανσης μπορεί επίσης να σπάσουν υπό αυτές τις συνθήκες.

Η ανάδραση αποτελεί συνέπεια κακής χρήσης του ηλεκτρικού εργαλείου ή/και εσφαλμένων διαδικασιών ή συνθηκών λειτουργίας και μπορεί να αποφευχθεί με κατάλληλα προληπτικά μέτρα, όπως αυτά που περιγράφονται παρακάτω.

- α) **Κρατήστε το ηλεκτρικό εργαλείο γερά και τοποθετήστε το σώμα και το βραχίονά σας έτσι ώστε να μπορείτε να αντισταθείτε στις δυνάμεις ανάδρασης.** Ο χειριστής μπορεί να ελέγξει δυνάμεις ανάδρασης προς τα πάνω, αν έχουν ληφθεί κατάλληλες προφυλάξεις.
- β) **Μην τοποθετείτε το σώμα σας σε ευθεία με τον περιστρεφόμενο τροχό.** Αν προκύψει ανάδραση, η μονάδα κοπής θα προωθηθεί προς τα πάνω, στην κατεύθυνση του χειριστή.
- γ) **Μη συνδέετε στο εργαλείο τροχό αλυσίδας πριονιού, τροχό λεπίδας ξυλουργικής ή αδαμαντοτροχό πολλαπλών τμημάτων με διάκενο περιφέρειας μεγαλύτερο από 10 mm ή οδοντωτό δίσκο πριονιού.** Αυτού του είδους οι λεπίδες δημιουργούν συχνή ανάδραση και απώλεια του ελέγχου.
- δ) **Μη «σφηνώνετε» τον τροχό και μην ασκείτε υπερβολική πίεση. Μην επιχειρείτε να πραγματοποιήσετε υπερβολικό βάθος κοπής.** Η υπερβολική κατανόηση του τροχού αυξάνει το φορτίο και την ευπάθεια σε συστοφή ή μάγκωμα του τροχού μέσα στην τομή και επομένως την πιθανότητα ανάδρασης ή θραύσης του τροχού.
- ε) **Όταν μπλοκάρει ο τροχός, ή σε περίπτωση διακοπής της κοπής για οποιονδήποτε λόγο, απενεργοποιήστε το ηλεκτρικό εργαλείο και κρατήστε τη μονάδα κοπής ακίνητη μέχρι να σταματήσει τελείως ο τροχός. Ποτέ μην προσπαθήσετε να αφαιρέσετε τον τροχό από την τομή ενώ ο τροχός είναι σε κίνηση, διαφορετικά μπορεί να προκύψει ανάδραση.** Διερευνήστε και πάρτε διορθωτικά μέτρα για να εξαλείψετε το αίτιο του μαγκώματος του τροχού.
- ζ) **Μην επανεκκινήσετε την εργασία κοπής μέσα στο κατεργαζόμενο τεμάχιο. Αφήστε πρώτα τον τροχό να φθάσει σε πλήρη ταχύτητα και προσεκτικά εισαγάγετε**

τον πάλι στην κοπή. Ο τροχός μπορεί να μαγκώσει, να κινηθεί προς το μέρος σας ή να παρουσιάσει ανάδραση (κλώστωμα) αν το ηλεκτρικό εργαλείο επανεκκινήθει ενώ είναι μέσα στο τεμάχιο εργασίας.

- η) **Να υποστηρίξετε όλα τα υπερμεγέθη τεμάχια εργασίας ώστε να ελαχιστοποιείτε τον κίνδυνο σφηνώματος και ανάδρασης του τροχού. Τα μεγάλα τεμάχια εργασίας τείνουν να κάμπτονται υπό το ίδιο τους το βάρος.** Τα στηρίγματα πρέπει να τοποθετούνται κάτω από το τεμάχιο εργασίας κοντά στη γραμμή κοπής και κοντά στο άκρο του τεμαχίου εργασίας και στις δύο πλευρές του τροχού.

Πρόσθετες προειδοποιήσεις ασφαλείας για πριόνια τεμαχισμού

- Κατά τη λειτουργία, αποφύγετε την αναπήδηση του δίσκου κοπής ή την κακομεταχείρισή του. Εάν συμβεί αυτό, σταματήστε το εργαλείο και επιθεωρήστε το δίσκο κοπής.
- Μη λειτουργείτε το εργαλείο όταν στέκεστε παράλληλα στο δίσκο κοπής. Βεβαιωθείτε ότι κάθε άλλο άτομο είναι μακριά από το χώρο εργασίας.
- Προσέχετε τα ρινίσματα και το υλικό που αποκόπτεται. Μπορεί να είναι αιχμηρά και καυτά. Αφήστε τα κομμένα τεμάχια να κρυώσουν πριν τα αγγίξετε.
- Ο ανακλαστήρας σπινθήρων είναι καυτός κατά τη χρήση. Αποφύγετε την επαφή με τον ανακλαστήρα σπινθήρων ή τη ρύθμισή του αμέσως μετά τη χρήση.
- Κλείστε το εργαλείο και περιμένετε να σταματήσει ο δίσκος κοπής πριν μετακινήσετε το τεμάχιο εργασίας ή αλλάξετε τις ρυθμίσεις.
- Μετά το κλείσιμο του εργαλείου, μην επιχειρήσετε ποτέ το σταμάτημα του δίσκου κοπής μέσω πίεσης στο πλάι του δίσκου.
- Μη χρησιμοποιείτε υγρά κοπής. Αυτά τα υγρά μπορεί να αναφλεχτούν ή να προκαλέσουν ηλεκτροπληξία.
- Ελέγξτε ότι το τεμάχιο εργασίας είναι κατάλληλα υποστηριγμένο.
- Χρησιμοποιήστε μόνο τους δίσκους κοπής που συνιστώνται από τον κατασκευαστή. Μη χρησιμοποιείτε εργαλεία για σκοπούς για τους οποίους δεν προβλέπονται. Για παράδειγμα μη χρησιμοποιείτε λεπίδα τύπου δίσκου για να κόψετε κλαδιά ή κορμούς δένδρων.
- Η μέγιστη επιτρεπόμενη ταχύτητα του δίσκου κοπής πρέπει να είναι πάντα ίση ή μεγαλύτερη από την ταχύτητα χωρίς φορτίο του εργαλείου όπως καθορίζεται στην ετικέτα προδιαγραφών.
- Μη χρησιμοποιείτε δίσκους κοπής που δεν συμμορφώνονται με τις διαστάσεις που δηλώνονται στα **τεχνικά δεδομένα**.
- Διαβάστε τις οδηγίες χρήσης που διατίθενται από τον κατασκευαστή του δίσκου.
- Βεβαιωθείτε ότι ο λειαντικός δίσκος είναι σωστά προσαρμοσμένος και σφιγμένος πριν τη χρήση.
- Αφήστε το εργαλείο να λειτουργήσει χωρίς φορτίο σε ασφαλή θέση για τουλάχιστον 30 δευτερόλεπτα. Εάν υπάρχει σημαντική δόνηση ή εάν συμβεί οποιαδήποτε άλλη βλάβη, σταματήστε το εργαλείο και ελέγξτε το για να καθορίσετε το λόγο.

- Μη χρησιμοποιείτε δίσκους κοπής για πλευρικό τρόχισμα.
- Μην κόβετε ταιμέντο, τούβλα, πλακάκια ή κεραμικά υλικά.
- Μην κόβετε υλικά από ξύλο, πλαστικό, ή συνθετικά.
- Μην κόβετε υλικά από χυτοσίδηρο.
- Μην κόβετε ποτέ υλικά από μαγνήσιο.
- Μην κόβετε ηλεκτροδοτούμενα υλικά.
- Χρησιμοποιήστε αυτό το εργαλείο σε καλά αεριζόμενο χώρο. Μη λειτουργείτε το εργαλείο κοντά σε εύφλεκτα υγρά, αέρια, ή σκόνη. Οι σπινθήρες ή τα καυτά ρινίσματα από την κοπή ή από ηλεκτρικές εκκενώσεις της ψήκτρας του μοτέρ, μπορεί να αναφλέξουν εύφλεκτα υλικά.
- Καθαρίζετε τακτικά τις εγκοπές εξαερισμού όταν εργάζεστε σε συνθήκες με πολύ σκόνη. Αν χρειστεί να καθαρίσετε τις εγκοπές, πάντα να χρησιμοποιείτε μια μαλακή βούρτσα - μην παραλείπετε να αποσυνδέετε πρώτα το μηχανήμα από την πρίζα.
- Αποθηκεύετε πάντα τους δίσκους κοπής σε καλά προστατευμένο και ξηρό χώρο, μακριά από παιδιά.
- Ελέγξτε τα εξαρτήματα που έχουν υποστεί ζημιά. Πριν την περαιτέρω χρήση του εργαλείου, ένα προστατευτικό ή άλλο εξάρτημα που έχει υποστεί ζημιά πρέπει να ελεγχθεί για να διαπιστωθεί ότι θα λειτουργεί σωστά και θα εκτελεί την προβλεπόμενη λειτουργία του. Ελέγξτε για ευθυγράμμιση των κινούμενων μερών, μάγκωμα κινούμενων μερών, θραύση εξαρτημάτων, στερέρωση και οποιοσδήποτε άλλες συνθήκες που μπορεί να επηρεάσουν τη λειτουργία του. Ένα προστατευτικό ή άλλο εξάρτημα που έχει υποστεί ζημιά πρέπει να επισκευαστεί κατάλληλα ή να αντικατασταθεί.

Λοιποί κίνδυνοι

- Οι ακόλουθοι κίνδυνοι είναι εγγενείς στη χρήση μηχανημάτων αυτού του τύπου:
 - τραυματισμοί λόγω επαφής με περιστρεφόμενα εξαρτήματα.
 - τραυματισμοί λόγω εμπλοκής του δίσκου κοπής.
- Οι παρακάτω κίνδυνοι υφίστανται στις περισσότερες περιπτώσεις:
 - εντός της κλίμακας λειτουργίας
 - εντός της κλίμακας των περιστρεφόμενων εξαρτημάτων του μηχανήματος
- Παρά την εφαρμογή των σχετικών κανονισμών ασφαλείας και την εφαρμογή των συσκευών ασφαλείας, ορισμένοι κίνδυνοι δεν μπορούν ν' αποφευχθούν. Αυτοί είναι:
 - βλάβη ακοής
 - Κίνδυνος ατυχημάτων που προκαλούνται από ακάλυπτα τμήματα του δίσκου κοπής.
 - Κίνδυνος τραυματισμού κατά την αλλαγή του δίσκου.
 - Κίνδυνος μαγκώματος δακτύλων κατά το άνοιγμα των προφυλακτήρων.

Ηλεκτρική ασφάλεια

Ο ηλεκτρικός κινητήρας έχει σχεδιαστεί για λειτουργία μόνο σε μία τάση. Ελέγχετε πάντοτε εάν η τροφοδοσία ανταποκρίνεται στην τάση που αναγράφεται στην επιγραφή με τα δεδομένα.



Το εργαλείο της DEWALT διαθέτει διπλή μόνωση σύμφωνα με το πρότυπο EN62841. Κατά συνέπεια, δεν απαιτείται καλώδιο γείωσης.

Εάν το καλώδιο τροφοδοσίας υποστεί βλάβη, πρέπει να αντικατασταθεί από ειδικά διαμορφωμένο καλώδιο που διατίθεται μέσω της υπηρεσίας εξυπηρέτησης της DEWALT.

Χρήση προέκτασης

Αν απαιτείται καλώδιο επέκτασης, χρησιμοποιήστε εγκεκριμένο καλώδιο επέκτασης 3 αγωγών κατάλληλο για την ισχύ αυτού του εργαλείου (ανατρέξτε στα **Τεχνικά δεδομένα**). Το ελάχιστο μέγεθος του αγωγού είναι 1,5 mm², ενώ το μέγιστο μήκος είναι 30 m.

Όταν χρησιμοποιείτε καλώδιο σε ρολό, να ξετυλίγετε πάντοτε το καλώδιο εντελώς.

Περιεχόμενα συσκευασίας

Στη συσκευασία περιέχεται:

- 1 Δισκοπρίονο κοπής μετάλλων
 - 1 Τροχό λείανσης
 - 1 εξαγωνικό κλειδί
 - 1 Εγχειρίδιο οδηγιών
- *Ελέγξτε για τυχόν ζημιές στο εργαλείο, στα τμήματα ή τα παρελκόμενα, οι οποίες μπορεί να συνέβησαν κατά τη διάρκεια της μεταφοράς.*
 - *Πριν από τη χρήση, αφιερώστε χρόνο για να διαβάσετε προσεκτικά και να κατανοήσετε το παρόν εγχειρίδιο.*

Ενδείξεις επάνω στο εργαλείο

Επάνω στο εργαλείο εμφανίζονται τα παρακάτω εικονογράμματα:



Διαβάστε το εγχειρίδιο οδηγιών πριν από τη χρήση.



Φοράτε προστατευτικά για τα αυτιά.



Φοράτε προστατευτικά για τα μάτια.



Διάμετρος οπής



Κατεύθυνση περιστροφής

Θεση Κωδικού Ημερομηνίας (Εικ. [Fig.] A)

Ο κωδικός ημερομηνίας **18**, ο οποίος περιλαμβάνει επίσης το έτος κατασκευής, είναι τυπωμένος επάνω στο περιβλήμα.

Παράδειγμα:

2024 XX XX

Έτος κατασκευής

Περιγραφή (εικ. A)



ΠΡΟΕΙΔΟΠΟΙΗΣΗ: Μην τροποποιήσετε ποτέ το ηλεκτρικό εργαλείο ή οποιοδήποτε τμήμα του. Μπορεί να προκληθεί βλάβη ή προσωπικός τραυματισμός.

1 Πείρος ασφάλισης

2 Βίδα εκτροπέα σπινθίρων

3 Εκτροπέας σπινθίρων

4 Βάση

5 Οδηγός

6 Μέγγενη

7 Κλειδί Άλεν 8 mm

8 Μανιβέλα

9 Μοχλός μέγγενης

10 Τροχός

11 Προστατευτικό

12 Ασφάλεια άξονα

13 Διακόπτης σκανδάλης ασφαλείας

14 Μοχλός ασφάλισης σε απενεργοποιημένη κατάσταση

15 Βίδες οδηγού

16 Οπές στερέωσης

17 Λαβή χειρισμού

18 Κωδικός ημερομηνίας

19 Λαβή μεταφοράς

Προοριζόμενη Χρηση

Το δισκοπρίονο κοπής μετάλλων D28730 έχει σχεδιαστεί για την κοπή μεταλλικών υλικών με διάφορα σχήματα. Έχει σχεδιαστεί για χρήση μόνο με ενισχυμένους συγκολλητούς τροχούς λείανσης. Οι αδμαντοτροχοί ή λείπδες TCT δεν πρέπει να χρησιμοποιούνται με αυτή τη μονάδα.

Να **ΜΗ** χρησιμοποιείται σε συνθήκες υγρασίας ή όταν υπάρχουν εύφλεκτα υγρά ή αέρια.

Το δισκοπρίονο κοπής μετάλλων D28730 είναι ένα επαγγελματικό ηλεκτρικό εργαλείο.

ΜΗΝ αφήνετε τα παιδιά να έρχονται σε επαφή με το εργαλείο. Απαιτείται επίβλεψη όταν το εργαλείο αυτό χρησιμοποιείται από μη έμπειρους χειριστές.

- Το προϊόν αυτό δεν προορίζεται για χρήση από άτομα (περιλαμβανομένων παιδιών) που έχουν μειωμένες σωματικές, αισθητηριακές ή πνευματικές ικανότητες, ή έλλειψη εμπειρίας και/ή γνώσης και δεξιοτήτων, εκτός αν τα άτομα αυτά επιβλέπονται από άτομο υπεύθυνο για την ασφάλειά τους. Τα παιδιά δεν πρέπει να μένουν ποτέ μόνα τους με αυτό το προϊόν.

ΣΥΝΑΡΜΟΛΟΓΗΣΗ ΚΑΙ ΡΥΘΜΙΣΕΙΣ



ΠΡΟΕΙΔΟΠΟΙΗΣΗ: Για να ελαττώσετε τον κίνδυνο σοβαρού προσωπικού τραυματισμού, απενεργοποιείτε το εργαλείο και αποσυνδέετε το από την τροφοδοσία, πριν από την πραγματοποίηση τυχόν ρυθμίσεων ή την τοποθέτηση/αφαίρεση προσαρτημάτων ή παρελκόμενων. Βεβαιωθείτε ότι ο διακόπτης ενεργοποίησης βρίσκεται στη θέση OFF (Απενεργοποίηση). Η τυχαία εκκίνηση μπορεί να προκαλέσει τραυματισμό.

Δυνατότητα κοπής





Το ευρύ άνοιγμα της μέγγενης και το υψηλό σημείο περιστροφής παρέχουν δυνατότητα κοπής για πολλά μεγάλου μεγέθους τεμάχια. Χρησιμοποιήστε το γράφημα δυνατότητας κοπής για να καθορίσετε το συνολικό μέγιστο μέγεθος κοπών που μπορεί να πραγματοποιηθεί με ένα νέο δίσκο.



ΠΡΟΣΟΧΗ: Ορισμένα μεγάλα, κυκλικά, ή με ακανόνιστο σχήμα αντικείμενα μπορεί να απαιτούν πρόσθετα μέσα συγκράτησης εάν δεν μπορούν να συγκρατηθούν με ασφάλεια στη μέγγενη.



ΠΡΟΣΟΧΗ: ΜΗΝ ΚΟΒΕΤΕ ΜΕ ΑΥΤΟ ΤΟ ΕΡΓΑΛΕΙΟ ΜΑΓΝΗΣΙΟ, ΞΥΛΟ, ΤΟΥΒΛΑ Ή ΣΚΥΡΟΔΕΜΑ.

| Σχήμα αντικείμενου εργασίας |  |  |  |  |
|-----------------------------|--|--|--|--|
| Γωνία κοπής 90° | A = 125 mm | A = 115 mm | 115 mm x 130 mm | 120 mm |
| Γωνία κοπής 45° | A = 115 mm | A = 98 mm | 95 mm x 105 mm | 105 mm |

των βιδών πρέπει να είναι ίσο με το πάχος της επιφάνειας στερέωσης συν 102 mm.

Ρύθμιση εκτροπέα σπινθήρων (Εικ. Α)



ΠΡΟΕΙΔΟΠΟΙΗΣΗ: Μην αγγίζετε τον εκτροπέα σπινθήρων κατά τη διάρκεια της λειτουργίας ή αμέσως μετά τη λειτουργία, επειδή θερμαίνεται πολύ και μπορεί να προκαλέσει έγκαυμα.

Για την καλύτερη εκτροπή των σπινθήρων από γύρω άτομα και υλικά, λασκάρετε τη βίδα **2**, του εκτροπέα σπινθήρων ρυθμίστε τον εκτροπέα σπινθήρων **3** και κατόπιν αφίστε πάλι τη βίδα. Μην επιτρέψετε στο σετ καλωδίου να έρθει σε επαφή με τον εκτροπέα ή με σπινθήρες, γιατί μπορεί να υποστεί ζημία.

Διακόπτης σκανδάλης ασφαλείας (Εικ. Α)

Για να ενεργοποιηστεί το πριόνι, ωθήστε αριστερά το μοχλό ασφάλισης σε απενεργοποιημένη κατάσταση **14** και κατόπιν πιέστε το διακόπτη σκανδάλης ασφαλείας **13**. Το πριόνι θα λειτουργεί όσο κρατάτε πατημένο το διακόπτη. Επιτρέψτε στη λεπίδα να επιτύχει πλήρη ταχύτητα περιστροφής πριν πραγματοποιήσετε την κοπή. Για να απενεργοποιήσετε το πριόνι, ελευθερώστε το διακόπτη. Κρατάτε χέρια και υλικό μακριά από τον τροχό έως ότου έχει σταματήσει τελείως να κινείται. Αφήστε τη λεπίδα να σταματήσει να κινείται πριν ανυψώσετε την κεφαλή του πριονιού. Δεν υπάρχει πρόβλεψη για ασφάλιση του διακόπτη στην ενεργοποιημένη κατάσταση.

Σύσφιξη υλικού και υποστήριξη (Εικ. Β, C)

- Οι γωνίες μπορούν να συσφιχτούν καλύτερα και να κοπούν με αμφότερα τα πόδια να είναι σε επαφή με τη βάση.
- Μπορεί να χρησιμοποιηθεί μπλοκ διαστήματος **29** ελαφρά στενότερο από το τεμάχιο εργασίας **30** για την αύξηση της χρήσης του δίσκου (Εικ. Β).
- Τα τεμάχια εργασίας μεγάλου μήκους **31** πρέπει να υποστηρίζονται με μπλοκ έτσι ώστε να είναι επίπεδα με το επάνω μέρος της βάσης (Εικ. C). Το άκρο κοπής **32** πρέπει να είναι ελεύθερο να πέσει προς τα κάτω, για την αποφυγή ενοφίνωσης του δίσκου.

Λειτουργία μέγγενης (Εικ. Α, D)

Η μέγκνη έχει χαρακτηριστικό ταχείας κίνησης. Για την απελευθέρωση της μέγγενης **6** όταν έχει συσφιχτεί καλά, περιστρέψτε τη μανιβέλα **8** αριστερόστροφα μία ή δύο φορές για ανακούφιση της πίεσης σύσφιξης. Ανασηκώστε το μοχλό της μέγγενης **9** προς τα πάνω. Τραβήξτε το συγκρότημα της μανιβέλας προς τα έξω όπως απαιτείται. Η μέγκνη μπορεί να ωθηθεί στο τεμάχιο εργασίας χωρίς τη χρήση της μανιβέλας. Χαμηλώστε το μοχλό της μέγγενης και κατόπιν σφίξτε τη μέγκνη στο τεμάχιο εργασίας με τη χρήση της μανιβέλας.

Λειτουργία του οδηγού (Εικ. Α, D, E)



ΠΡΟΕΙΔΟΠΟΙΗΣΗ: Απενεργοποιείτε και αποσυνδέετε το εργαλείο από την πρίζα πριν πραγματοποιήσετε οποιαδήποτε ρύθμιση ή αφαίρεση ή τοποθέτηση εξαρτημάτων εργασίας ή αξεσουάρ. Να βεβαιώνετε ότι ο διακόπτης σκανδάλης είναι στη θέση απενεργοποίησης (OFF).

ΛΕΙΤΟΥΡΓΙΑ

Οδηγίες χρήσης



ΠΡΟΕΙΔΟΠΟΙΗΣΗ: Να τηρείτε πάντοτε τις οδηγίες ασφαλείας και τις ισχύουσες ρυθμίσεις.



ΠΡΟΕΙΔΟΠΟΙΗΣΗ: Για να ελαττώσετε τον κίνδυνο σοβαρού προσωπικού τραυματισμού, απενεργοποιείτε το εργαλείο και αποσυνδέετε το από την τροφοδοσία, πριν από την πραγματοποίηση τυχόν ρυθμίσεων ή την τοποθέτηση/αφαίρεση προσαρτημάτων ή παρελκόμενων. Βεβαιωθείτε ότι ο διακόπτης ενεργοποίησης βρίσκεται στη θέση OFF (Απενεργοποίηση). Η τυχαιά εκκίνηση μπορεί να προκαλέσει τραυματισμό.

Κατάλληλη θέση χεριών (Εικ. Α)



ΠΡΟΕΙΔΟΠΟΙΗΣΗ: Για να ελαττώσετε τον κίνδυνο προσωπικού τραυματισμού, να χρησιμοποιείτε ΠΑΝΤΟΤΕ την κατάλληλη θέση των χεριών, όπως φαίνεται.



ΠΡΟΕΙΔΟΠΟΙΗΣΗ: Για να ελαττώσετε τον κίνδυνο προσωπικού τραυματισμού, ΠΑΝΤΟΤΕ να κρατάτε καλά το εργαλείο για να είστε προετοιμασμένοι σε περίπτωση ξαφνικής αντίδρασης.

Για τη σωστή τοποθέτηση των χεριών απαιτείται ένα χέρι στη λαβή χειρισμού **17**.

Για τη μεταφορά (Εικ. Α)

Διπλώστε προς τα κάτω τη μονάδα σε θέση όπου μπορείτε να μεταφέρετε το δισκοπριόνι. Ωθήστε προς τα μέσα τον πείρο ασφάλισης **1** για να κλειδώσετε προς τα κάτω το βραχίονα. Πάντα να μεταφέρετε το πριόνι χρησιμοποιώντας τη λαβή μεταφοράς **19**.

Απασφάλιση (Εικ. Α)

Για απασφάλιση του εργαλείου και ανύψωση της κεφαλής, πιέστε ελαφρά το βραχίονα του μοτέρ και τραβήξτε τον πείρο ασφάλισης **1** προς τα έξω. Ο βραχίονας του μοτέρ θα κλίνει τότε προς τα πάνω.

Στερέωση (Εικ. Α)



ΠΡΟΣΟΧΗ: Το εργαλείο πρέπει να στηρίζεται πάνω σε μια σταθερή, επίπεδη και οριζόντια, αντιολισθητική επιφάνεια για την αποτροπή μη αναμενόμενης μετακίνησης κατά τη λειτουργία του.

1. Διανοίξτε με τρυπάνι διαμπερείς οπές στην επιφάνεια εργασίας με οδηγό τη βάση του πριονιού τεμαχισμού.
2. Εισάγετε δύο περαστές βίδες M10 από τις οπές στερέωσης **16** στη βάση του εργαλείου και μέσα από τις οπές στην επιφάνεια στερέωσης. Το κατά προσέγγιση μήκος

Ο οδηγός **5** μπορεί να ρυθμιστεί με δύο τρόπους: για αλλαγή της επιθυμητής γωνίας κοπής και για αλλαγή της απόστασης μεταξύ του οδηγού και της μέγνης.

Για αλλαγή της επιθυμητής γωνίας κοπής

Χρησιμοποιήστε το παρεχόμενο κλειδί Άλεν 8 mm **7** για να λασκάρτε (μην αφαιρέσετε τελείως) τις δύο βίδες **15** του οδηγού. Ευθυγραμμίστε τη γραμμή του δείκτη επιθυμητής γωνίας με τη γραμμή της εγκοπής **28** στη βάση **4**. Σφίξτε καλά και τις δύο βίδες του οδηγού πριν τη χρήση. Για πιο ακριβείς κάθεται κοπές, αποσυνδέστε την τροφοδοσία ρεύματος, λασκάρτε τις δύο βίδες του οδηγού και σπρώξτε το βραχίονα προς τα κάτω έως ότου ο τροχός εκταθεί εντός της βάσης. Τοποθετήστε μια γωνιά σε επαφή με τον τροχό και ρυθμίστε τον τροχό σύμφωνα με αυτή τη γωνιά. Σφίξτε καλά και τις δύο βίδες του οδηγού πριν τη χρήση. Όταν πραγματοποιείτε φάλτσα κοπή, η μέγνη **6** ενδύχεται να μη σφισφίχτει καλά, ανάλογα με το πάχος του αντικείμενου εργασίας και τη γωνία φάλτσοκοπής. Θα είναι απαραίτητα άλλα βοηθήματα (όπως σφισφίχτρες ελατηρίου, μπάρας ή σχήματος C) για να στερεωθεί το αντικείμενο εργασίας στον οδηγό κατά την πραγματοποίηση κοπής αυτού του τύπου.

Αφαίρεση και εγκατάσταση τροχών (Εικ. F, G)

! **ΠΡΟΕΙΔΟΠΟΙΗΣΗ:** Για να μειώσετε τον κίνδυνο σοβαρού τραυματισμού, απενεργοποιήστε το εργαλείο και αποσυνδέστε το από την ηχηρή ρεύματος πριν κάνετε οποιαδήποτε ρυθμίσεις ή πριν αφαιρέσετε/τοποθετήσετε προσαρτήματα ή παρελκόμενα. Μην πραγματοποιήσετε οποιαδήποτε ρύθμιση όταν ο τροχός βρίσκεται σε κίνηση. Μην πραγματοποιήσετε καμία ρύθμιση ενώ το πριόνι τεμαχισμού είναι συνδεδεμένο στην παροχή ρεύματος.

! **ΠΡΟΕΙΔΟΠΟΙΗΣΗ:** Πάντα να φοράτε γάντια όταν χειρίζεστε τροχούς.

! **ΠΡΟΕΙΔΟΠΟΙΗΣΗ:** Μην εκθέσετε τον τροχό σε χτύπημα και μη χρησιμοποιήσετε ποτέ τροχό που έχει πέσει και χτυπηθεί. Μη χρησιμοποιήσετε τροχό που έχει σπάσει, παραμορφωθεί ή έχει υποστεί οποιαδήποτε ζημιά.

1. Πιέστε μέσα την ασφάλεια άξονα **12** και περιστρέψτε τον τροχό **10** με το χέρι έως ότου ο μοχλός ασφάλειας άξονα συμπλεχτεί με εγκοπή στην εσωτερική φλάντζα **20** για να ασφαλίσει τον τροχό. Λασκάρτε αριστερότροφα τη βίδα **21** στο κέντρο του τροχού λείανσης χρησιμοποιώντας το κλειδί Άλεν 8 mm **7**. Η βίδα έχει δεξιότροφο σπείρωμα.
2. Αφαιρέστε τη βίδα **21**, τη ροδέλα **22**, την εξωτερική φλάντζα **23** και τον παλιό τροχό **10**.
3. Βεβαιωθείτε ότι οι επιφάνειες της φλάντζας είναι καθαρές και επίπεδες. Εγκαταστήστε το νέο τροχό λείανσης εκτελώντας τα παραπάνω βήματα αντίστροφα.
4. Για ασφαλή λειτουργία, σφίξτε καλά τη βίδα **21** για να στερεώσετε καλά τον λειαντικό τροχό **10** ανάμεσα στην εσωτερική **20** και στην εξωτερική **23** φλάντζα. Μη σφίξτε υπερβολικά τη βίδα **21**.

! **ΠΡΟΕΙΔΟΠΟΙΗΣΗ:** Κατά την τοποθέτηση νέου τροχού λείανσης, ελέγξτε την επιφάνεια εργασίας πάνω στην οποία βρίσκεται το πριόνι τεμαχισμού. Υπάρχει το ενδεχόμενο ο τροχός να έρθει σε επαφή με **ΟΠΟΙΟΔΗΠΟΤΕ**

ΑΝΤΙΚΕΙΜΕΝΟ Η ΚΑΤΑΣΚΕΥΗ ΕΚΤΕΙΝΕΤΑΙ ΠΑΝΩ ΑΠΟ την επιφάνεια εργασίας (κάτω από τη βάση) όταν κατεβάσετε πλήρως τον βραχίονα.

Συμβουλές λειτουργίας για περισσότερο ακριβείς κοπές

- Αφήστε το δίσκο να κάνει την κοπή. Τυχόν υπερβολική πίεση θα κάνει το δίσκο να στομώσει μειώνοντας την αποτελεσματικότητα κοπής, ή να εκτραπεί, προκαλώντας ανακριβείς κοπές.
- Ρυθμίστε κατάλληλα τη γωνία του φράκτη.
- Βεβαιωθείτε ότι το υλικό είναι τοποθετημένο επίπεδο κατά πλάτος της βάσης.
- Σφίξτε κατάλληλα το υλικό για την αποφυγή κίνησης και κραδαμών.

Επιθεώρηση και αντικατάσταση ψηκτρών μοτέρ (εικ. H, I)

ΒΕΒΑΙΩΘΕΙΤΕ ΟΤΙ ΤΟ ΕΡΓΑΛΕΙΟ ΕΧΕΙ ΑΠΟΣΥΝΔΕΘΕΙ ΑΠΟ ΤΗΝ ΠΡΙΖΑ ΠΡΙΝ ΕΠΙΘΕΩΡΗΣΕΤΕ ΤΙΣ ΨΗΚΤΡΕΣ. Οι ψήκτρες πρέπει να επιθεωρούνται τακτικά για φθορά. Για να επιθεωρήσετε τις ψήκτρες, ξεβιδώστε τις δύο βίδες **24** από το ακραίο κάλυμμα και αφαιρέστε το ακραίο κάλυμμα **25**. Για να αφαιρέσετε κάθε ψήκτρα **26**, πρώτα αποσυνδέστε τη σύνδεση ακροδέκτη του σύρματος διακλάδωσης **27**. Κατόπιν κινήστε το ελατήριο της ψήκτρας προσεκτικά έξω από τη θήκη της ψήκτρας και αφαιρέστε την ψήκτρα. Οι ψήκτρες πρέπει να ολισθαίνουν ελεύθερα μέσα στη θήκη τους. Αν οι ψήκτρες έχουν φθαρεί μέχρι τα 8 mm όπως φαίνεται στην Εικόνα I, τότε πρέπει να αντικατασταθούν.

Για να επανεγκαταστήσετε κάθε ψήκτρα, προσεκτικά κινήστε το ελατήριο έξω από τη θήκη ψήκτρας, εισάγετε την ψήκτρα και επαναφέρετε το ελατήριο διασφαλίζοντας ότι πιέζει την ψήκτρα και δεν αγγίζει τη θήκη της ψήκτρας. Επασυνδέστε τον ακροδέκτη σύρματος διακλάδωσης και κατόπιν επανατοποθετήστε το ακραίο κάλυμμα και τις δύο βίδες.

ΣΥΝΤΗΡΗΣΗ

Το ηλεκτρικό εργαλείο της DeWALT σχεδιάστηκε για να λειτουργεί επί μεγάλο χρονικό διάστημα με ελάχιστη συντήρηση. Η συνεχής ικανοποιητική λειτουργία εξαρτάται από τη σωστή φροντίδα του εργαλείου και τον τακτικό καθαρισμό.

! **ΠΡΟΕΙΔΟΠΟΙΗΣΗ:** Για να ελαττώσετε τον κίνδυνο σοβαρού προσωπικού τραυματισμού, απενεργοποιείτε το εργαλείο και αποσυνδέετε το από την τροφοδοσία, πριν από την πραγματοποίηση τυχόν ρυθμίσεων ή την τοποθέτηση/αφαίρεση προσαρτημάτων ή παρελκόμενων. Βεβαιωθείτε ότι ο διακόπτης ενεργοποίησης βρίσκεται στη θέση OFF (Απενεργοποίηση). Η τυχαία εκκίνηση μπορεί να προκαλέσει τραυματισμό.



Λίπανση

Έχουν χρησιμοποιηθεί ρουλεμάν σφαιριδίων με σφραγισμένο γράσο, κλειστού τύπου. Αυτά τα ρουλεμάν περιέχουν επαρκή ποσότητα λιπαντικού από το εργοστάσιο, για όλη τη διάρκεια ζωής του δισκοπρίνου κοπής μετάλλων.



Καθαρισμός



ΠΡΟΕΙΔΟΠΟΙΗΣΗ: Για την αφαίρεση ρύπων και σκόνης, χρησιμοποιήστε ξηρό αέρα κάθε φορά που διαπιστώνετε συγκέντρωση σκόνης εντός και γύρω από τις θυρίδες αερισμού. Όταν εκτελείτε αυτή τη διαδικασία, να φοράτε εγκεκριμένο προστατευτικό για τα μάτια και εγκεκριμένη μάσκα για τη σκόνη.



ΠΡΟΕΙΔΟΠΟΙΗΣΗ: Μη χρησιμοποιείτε ποτέ διαλύτες ή άλλες ισχυρές χημικές ουσίες για τον καθαρισμό των μη μεταλλικών τμημάτων του εργαλείου. Αυτές οι χημικές ουσίες μπορούν να υποβαθμίσουν την ποιότητα των υλικών που χρησιμοποιούνται σε αυτά τα τμήματα. Χρησιμοποιείτε ένα πανί που έχει εμποτιστεί μόνο σε νερό και ήπιο σαπούνι. Μην επιτρέψετε ποτέ την εισροή τυχόν υγρών στο εσωτερικό του εργαλείου. Μη βυθίσετε ποτέ οποιοδήποτε τμήμα του εργαλείου σε υγρό.

Προαιρετικά παρελκόμενα



ΠΡΟΕΙΔΟΠΟΙΗΣΗ: Επειδή με το προϊόν αυτό δεν έχουν δοκιμαστεί άλλα παρελκόμενα εκτός από αυτά που διατίθενται από την DEWALT, η χρήση τυχόν τέτοιων παρελκόμενων με το εργαλείο αυτό μπορεί να είναι επικίνδυνη. Για να ελαττώσετε τον κίνδυνο τραυματισμού, πρέπει να χρησιμοποιείτε μόνο παρελκόμενα που συνιστώνται από την DEWALT.



ΠΡΟΕΙΔΟΠΟΙΗΣΗ: Μην χρησιμοποιείτε συγκολλημένο λειαντικό τροχό που έχει περάσει την ημερομηνία λήξης του (EXP) όπως επισημαίνεται κοντά στο κέντρο του τροχού (εάν παρέχεται). Οι τροχοί που έχουν λήξει είναι πιο πιθανό να σπάσουν και να προκαλέσουν σοβαρό τραυματισμό. Αποθηκεύστε τους συγκολλημένους λειαντικούς τροχούς στην ξηρά θέση χωρίς ακραίες θερμοκρασίες ή υγρασίας. Καταστρέψτε τους τροχούς που έχουν λήξει ή έχουν καταστραφεί έτσι ώστε να μην μπορούν να χρησιμοποιηθούν.

Για περισσότερες πληροφορίες σχετικά με τα κατάλληλα παρελκόμενα, συμβουλευτείτε τον αντιπρόσωπο με τον οποίο συνεργάζεστε.

Χρησιμοποιείτε μόνο υψηλής αντοχής Τύπου 1 συγκολλητούς τροχούς οργανικού συγκολλητικού, με ονομαστική ταχύτητα 4400 σ.α.λ. ή υψηλότερη σύμφωνα με το πρότυπο EN12413, απαιτήσεις ασφαλείας για συγκολλητά προϊόντα λείανσης.

Για την προστασία του περιβάλλοντος



Χωριστή συλλογή. Τα προϊόντα και οι μπαταρίες που επισημαίνονται με αυτό το σύμβολο δεν πρέπει να απορρίπτονται μαζί με τα κοινά οικιακά απορρίμματα.

Τα προϊόντα και οι μπαταρίες περιέχουν υλικά που μπορούν να ανακτηθούν ή να ανακυκλωθούν ώστε να μειωθούν οι ανάγκες για πρώτες ύλες. Παρακαλούμε να ανακυκλώνετε τα ηλεκτρικά προϊόντα και τις μπαταρίες σύμφωνα με τους τοπικούς κανονισμούς. Περισσότερες πληροφορίες διατίθενται στον ιστότοπο www.2helpU.com.

| | | | |
|---|----------------------|----------------------------------|---|
| Australia / New Zealand | Tel: Aust Tel: NZ | 1800 338 002 0800 339 258 | www.dewalt.com.au www.dewalt.co.nz support@dewalt.au support@dewalt.co.nz |
| Belgique et Luxembourg België en Luxemburg | Tel: NL Tel: FR | 32 15 47 37 63 32 15 47 37 64 | www.dewalt.be support@dewalt.be support@dewalt.be.fr |
| Danmark | Tel: | 70 20 15 10 | www.dewalt.dk support@dewalt.dk |
| Deutschland | Tel: | 06126-21-0 | www.dewalt.de support@dewalt.de |
| Ελλάς | Τηλ: | 00302108981616 | www.dewalt.gr support@dewalt.gr |
| España | Tel: | 934 797 400 | www.dewalt.es support@dewalt.es |
| France | Tel: | 04 72 20 39 20 | www.dewalt.fr support@dewalt.fr |
| Schweiz, Suisse, Svizzera | Tel: | 044 - 755 60 70 | www.dewalt.ch support@dewalt.ch.de support@dewalt.ch.fr support@dewalt.ch.it |
| Ireland | Tel: | 00353-2781800 | www.dewalt.ie support@dewalt.ie |
| Italia | Tel: | 800-014353 39 039-9590200 | www.dewalt.it support@dewalt.it |
| Nederlands | Tel: | 31 164 283 063 | www.dewalt.nl support@dewalt.nl |
| Norge | Tel: | 45 25 13 00 | www.dewalt.no support@dewalt.no |
| Österreich | Tel: | 01 - 66116 - 0 | www.dewalt.at support@dewalt.at |
| Portugal | Tel: | +351 214667500 | www.dewalt.pt support@dewalt.pt |
| Suomi | Puh: | 010 400 4333 | www.dewalt.fi support@dewalt.fi |
| Sverige | Tel: | 031 68 61 60 | www.dewalt.se support@dewalt.se |
| Türkiye | Tel: | +90 216 665 2900 | tr.dewalt.global support@dewalt.com.tr |
| United Kingdom | Tel: | (+44) (0)1753 260094 | www.dewalt.co.uk support@dewalt.co.uk |
| Middle East Africa | Tel: | 971 4 812 7400 | www.dewalt.ae support@dewalt.ae |