

**DEWALT**®

370717-36 BLT

**D25981**

---

<b>Eesti keel</b>	<b>(Originaaljuhend)</b>	<b>6</b>
<b>Lietuvių</b>	<b>(Originalios instrukcijos vertimas)</b>	<b>11</b>
<b>Latviešu</b>	<b>(Tulkojums no rokasgrāmatas oriģinālvalodas)</b>	<b>17</b>
<b>Русский язык</b>	<b>(Перевод с оригинала инструкции)</b>	<b>23</b>

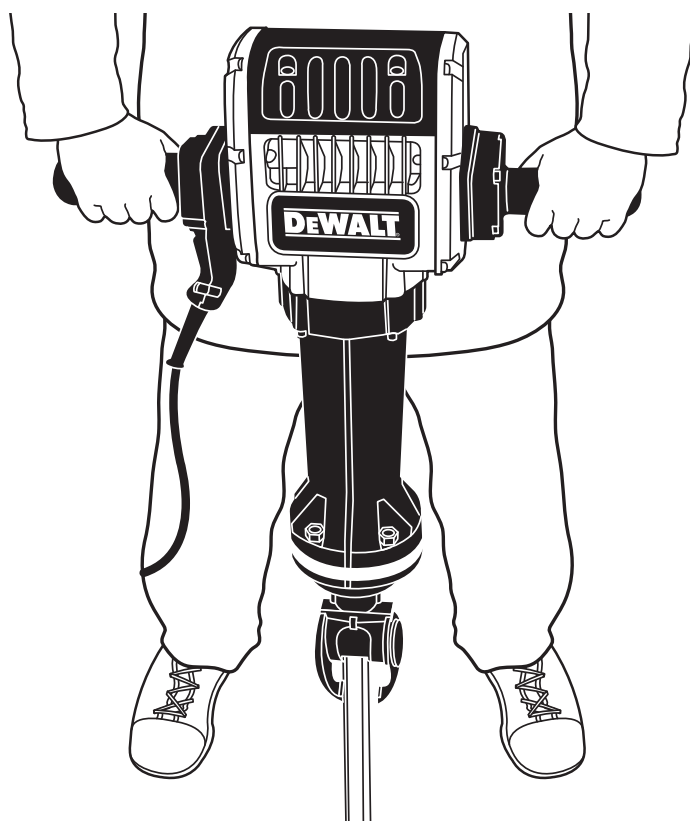
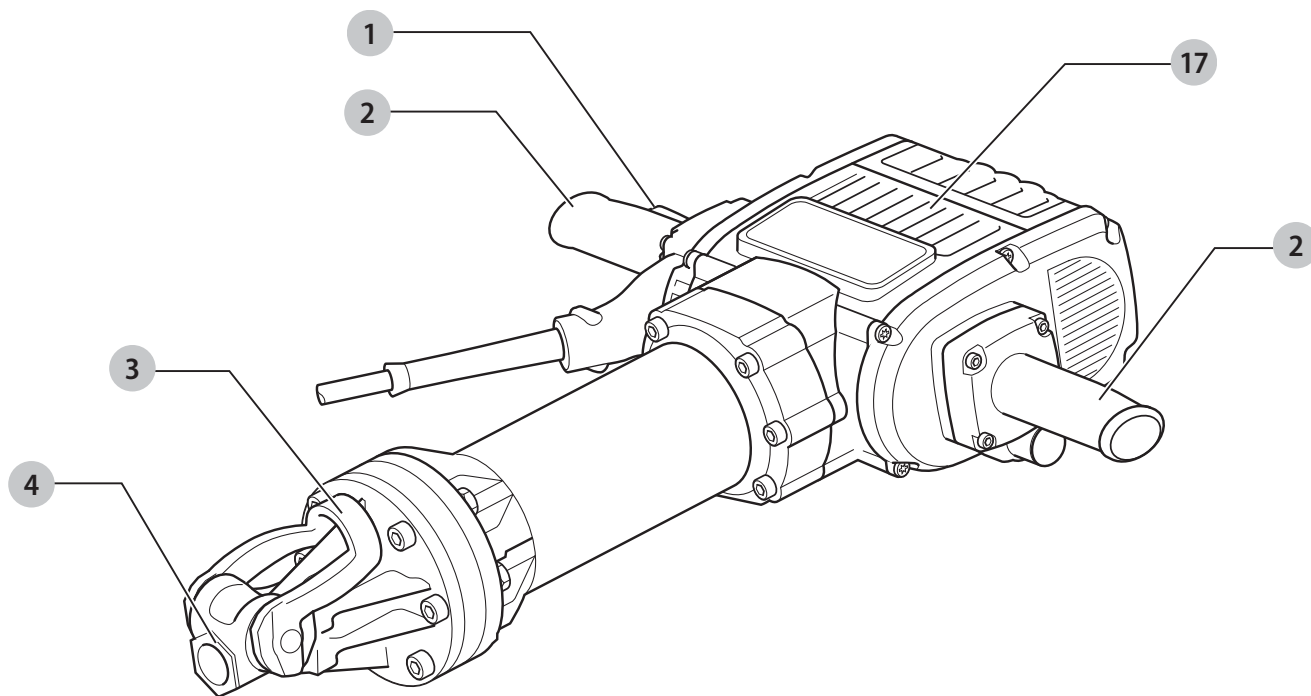

Joonis / Pav. / Attēls / Рисунок С

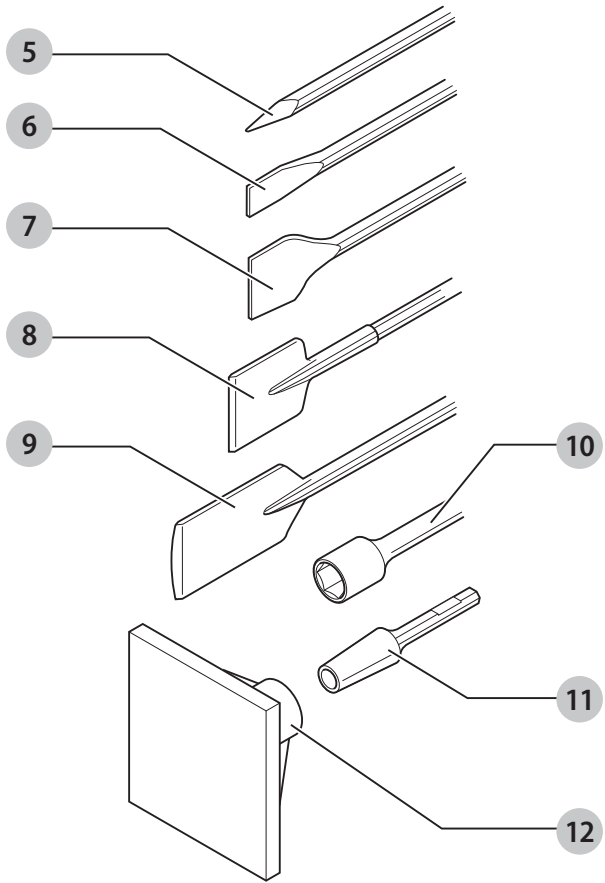

Joonis / Pav. / Attēls / Рисунок D

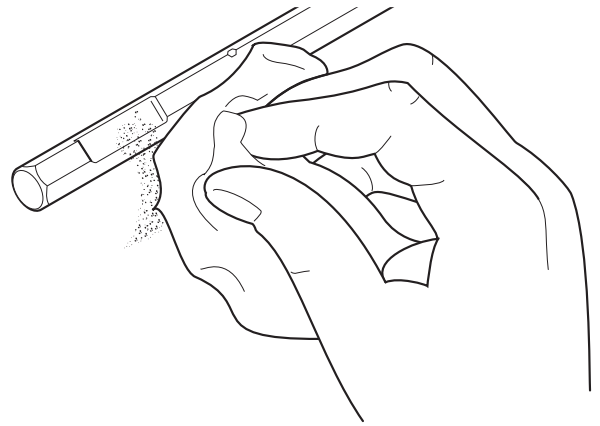

Joonis / Pav. / Attēls / Рисунок E

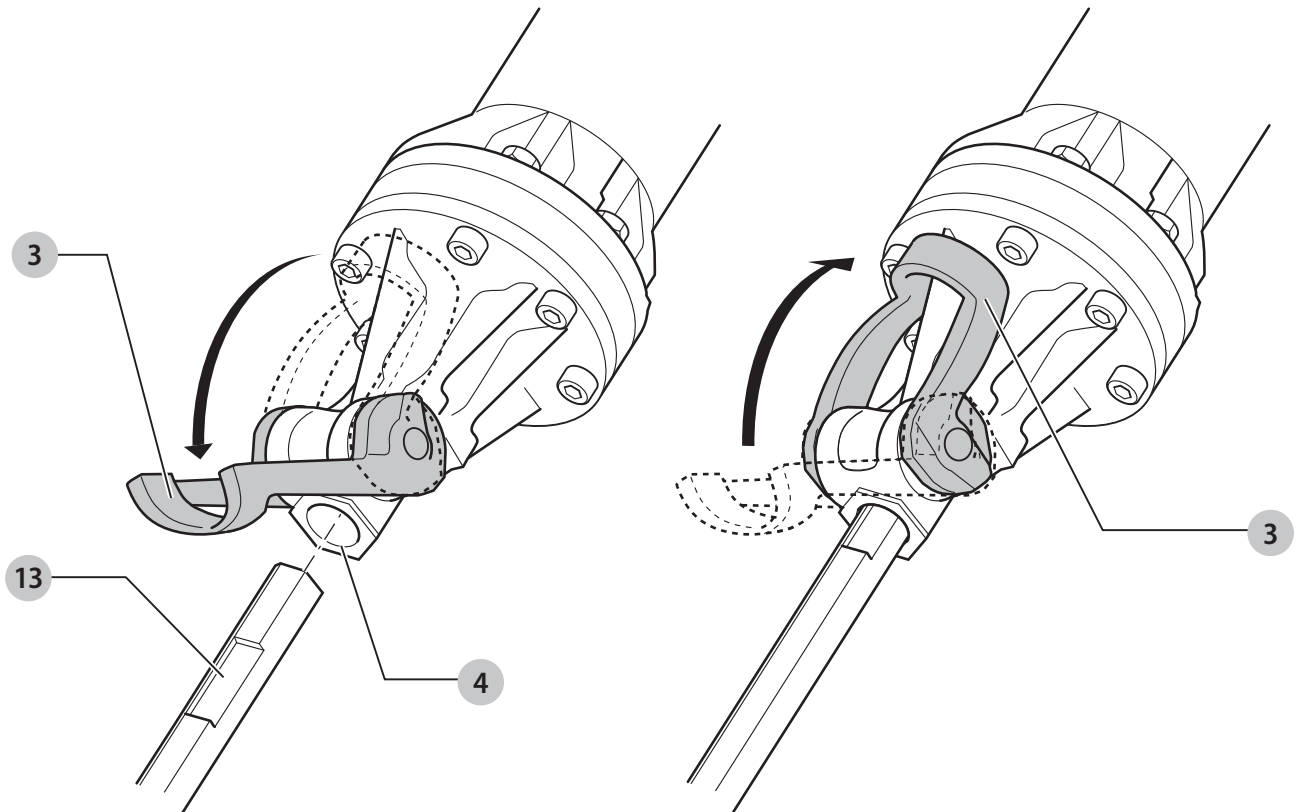

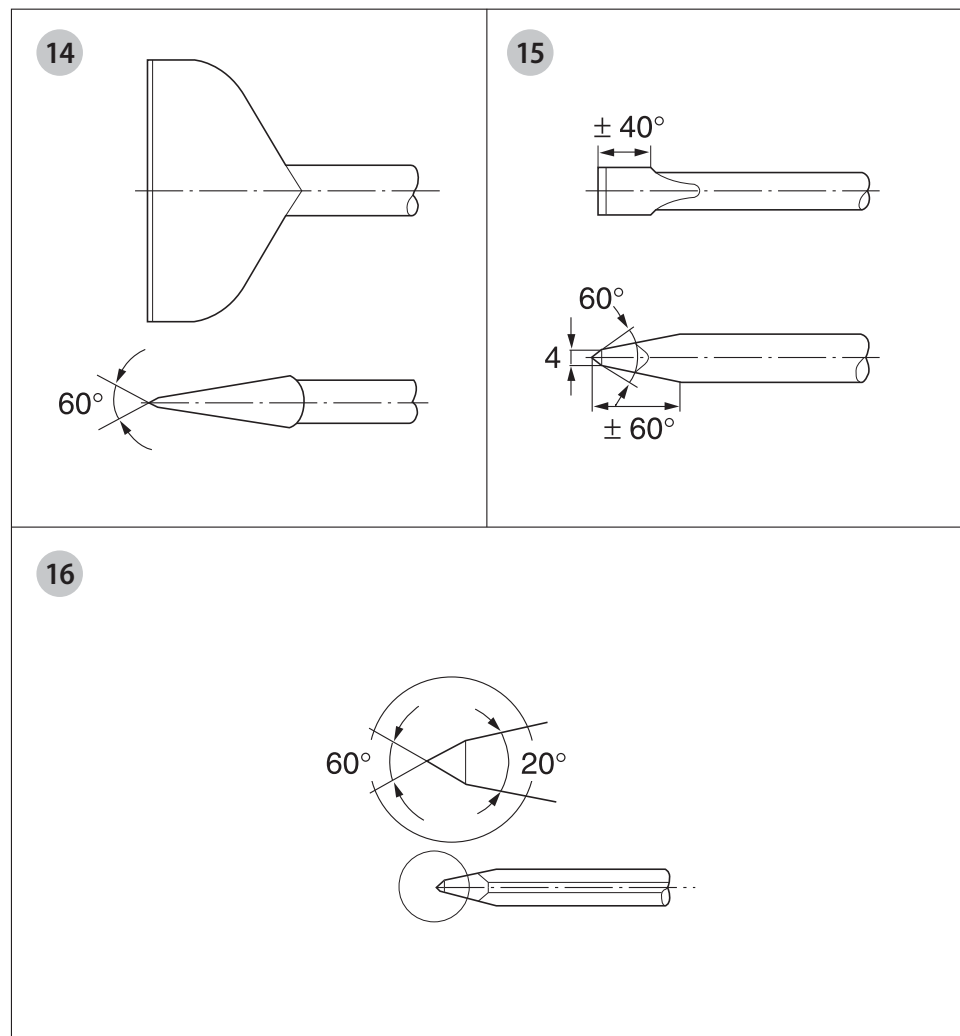
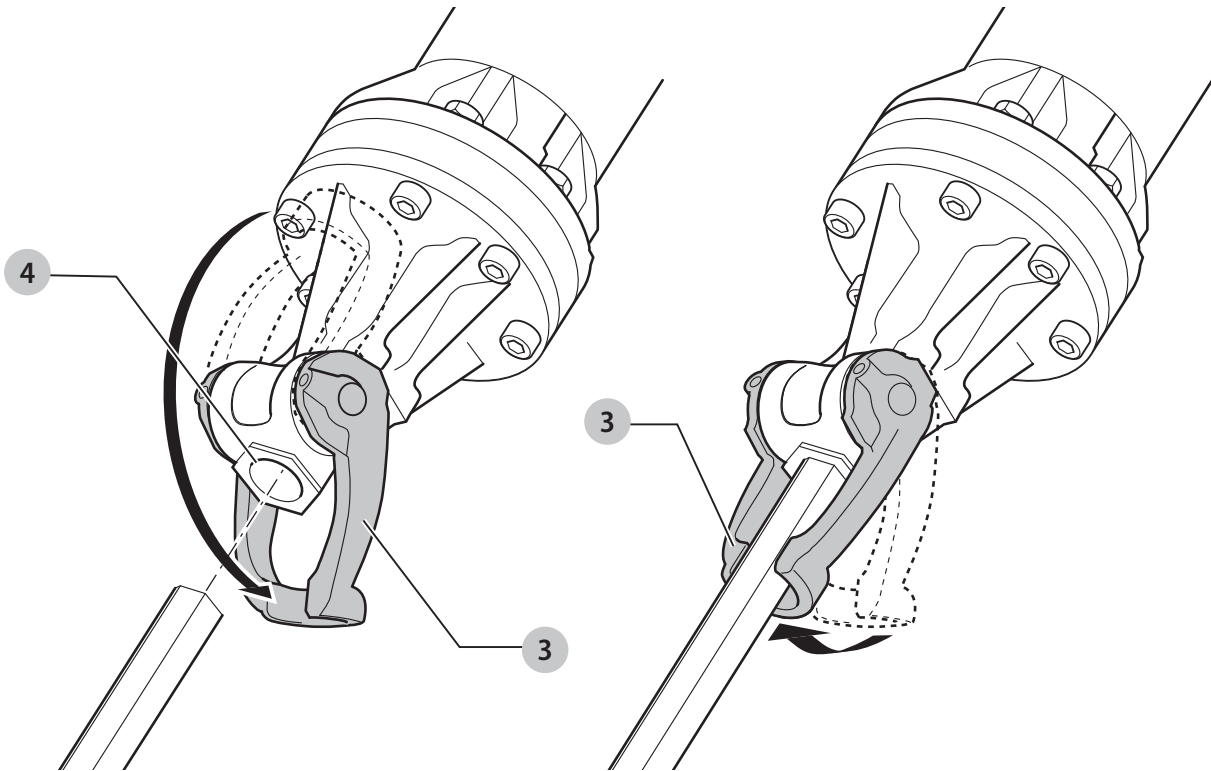

# 30 KG LAMMUTUSVASAR

## D25981

### Õnnitlused!

Olete valinud DEWALTi tööriista. Aastatepikkused kogemused, põhjalik tootearendus ja innovatsioon teevad DEWALTi ühe usaldusväärsema partneri professionaalsetele elektritööriistade kasutajatele.

### Tehnilised andmed

		D25981
Pinge	V <sub>AC</sub>	230
Ühendkuningriik ja Iirimaa	V <sub>AC</sub>	230/115
Tüüp		1
Sagedus	Hz	50
Tarbitav võimsus	W	2100
Löökide arv minutis (tühikäigul)	lööki/min	960
Üksik löögienergia (EPTA 05/2009)	J	62
Padrun		28 mm kuuskant
Kaal	kg	31
Müra- ja vibratsiooniväärtused (kolme telje vektorsumma) vastavalt standardile EN60745-2-6:		
L <sub>PA</sub> (helirõhu tase)	dB(A)	94
L <sub>WA</sub> (helivõimsuse tase)	dB(A)	105
K (antud helitaseme määramatus)	dB(A)	3
Peiteldamine		
Vibratsioonitugevus a <sub>h,M</sub> =	m/s <sup>2</sup>	4,8
Määramatus K =	m/s <sup>2</sup>	1,5

Teabelehel toodud vibratsioonitase on mõõdetud vastavalt standardis EN60745 toodud standardtestile ja seda võib kasutada tööriistade võrdlemiseks. Seda võib kasutada mõju esmasel hindamisel.

**HOIATUS!** Avaldatud vibratsioonitugevus puudutab tööriista põhikandusid. Kui aga tööriista kasutatakse muul viisil, erinevate lisatarvikutega või kui seda on halvasti hooldatud, võib vibratsioonitugevus erineda. Sellisel juhul võib vibratsiooni mõju kogu tööaja kestel olla märkimisväärselt tugevam.

Vibratsiooni mõju hindamisel tuleb arvesse võtta ka seda aega, mil tööriist on välja lülitatud või töötab tühikäigul ning tööd ei tee. See võib märkimisväärselt vähendada vibratsiooni kogu tööaja kestel.

Määrake kindlaks täiendavad ohutusmeetmed kasutaja kaitsmiseks vibratsiooni mõjude eest: tööriistade ja tarvikute hooldamine, käte hoidmine soojas ja tööprotsesside korraldus.

Kaitsmed:		
Euroopa	230 V tööriistad	10 A, vooluvõrk
Ühendkuningriik ja Iirimaa	230 V tööriistad	13 A, pistikupes

### EÜ vastavusdeklaratsioon

#### Masinaidirektiiv

#### Välismüra direktiiv



#### Lammutusvasar

#### D25981

DEWALT kinnitab, et jaotises „**Tehnilised andmed**“ kirjeldatud tooted vastavad järgmistele nõuetele:

2006/42/EÜ, EN60745-1:2009+A11:2010, EN60745-2-6:2010 2000/14/EÜ, elektriline lammutusvasar (käsitööriist), m ≥ 30 kg, VIII lisa, TÜV Rheinland LGA Products GmbH (0197), D-90431 Nürnberg, Saksamaa, teavitatud asutuse kood: 0197.

Helivõimsuse tase vastavalt direktiivile 2000/14/EÜ

(artikkel 12, III lisa, nr10; m ≥ 30 kg):

L<sub>WA</sub> (mõõdetud helivõimsus) dB 105

L<sub>WA</sub> (garanteeritud helivõimsus) dB 108

Need seadmed vastavad ka direktiividele 2014/30/EL ja 2011/65/EL. Lisateabe saamiseks pöörduge alltoodud aadressil DEWALTi poole või vaadake kasutusjuhendi tagakanel olevat infot.

Allakirjutanu vastutab tehnilise toimiku koostamise eest ja on vormistanud deklaratsiooni DEWALTi nimel.

Markus Rompel

Tehnikadirektor

DEWALT, Richard-Klinger-Straße 11,

D-65510, Idstein, Saksamaa

30.10.2016



**HOIATUS!** Vigastusohu vähendamiseks lugege kasutusjuhendit.

### Definitsioonid. Ohutusjuhised

Allpool toodud määratlused kirjeldavad iga märksõna olulisuse astet. Palun lugege juhendit ja pöörake tähelepanu nendele sümbolitele.



**OHT!** Tähistab tõenäolist ohtlikku olukorda, mis mittevältimisel **lõppeb surma või raske kehavigastusega**.



**HOIATUS!** Tähistab võimalikku ohtlikku olukorda, mis mittevältimisel **võib lõppeda surma või raske kehavigastusega**.

 **ETTEVAATUST!** Tähistab võimalikku ohtlikku olukorda, mis mittevältimisel võib lõppeda kergete või mõõdukate kehavigastustega.

**NB!** Viitab tegevusele, mis ei too kaasa kehavigastust, kuid mis mittevältimisel võib põhjustada varalist kahju.

 Tähistab elektrilöögiohtu.

 Tähistab tuleohtu.

## Elektritööriistadega seotud üldised hoiatused

 **HOIATUS!** Lugege kõiki selle elektritööriistaga kaasas olevaid hoiatusi, juhiseid, jooniseid ja spetsifikatsioone. Kõigi juhiste täpne järgimine aitab vältida elektrilöögi, tulekahju ja/või raske kehavigastuse ohtu.

### HOIDKE KÕIK HOIATUSED JA JUHISED TULEVIKU TARVIS ALLES.

Hoiatustes kasutatud mõiste „elektritööriist“ viitab võrgutoitel töötavatele (juhtmega) ja akutoitel töötavatele (juhtmeta) elektritööriistadele.

#### 1) Tööpiirkonna ohutus

- Tööpiirkond peab olema puhas ja hästi valgustatud.** Korralageduse ja puuduliku valgustuse korral võivad kergesti juhtuda õnnetused.
- Ärge kasutage elektritööriistu plahvatusohtlikus keskkonnas, näiteks tuleohtlike vedelike, gaaside või tolmu läheduses.** Elektritööriistad tekitavad sädemeid, mis võivad tolmu või aurud süüdata.
- Hoidke lapsed ja kõrvalised isikud elektritööriista kasutamise ajal eemal.** Tähelepanu hajumisel võite kaotada tööriista üle kontrolli.

#### 2) Elektriohutus

- Elektritööriista pistikud peavad sobima pistikupesaga. Ärge kunagi muutke pistikut mis tahes moel. Ärge kasutage maandatud elektritööriistade puhul adapterpistikut.** Muutmata pistikud ja sobivad pistikupesad vähendavad elektrilöögi ohtu.
- Vältige kokkupuudet maandatud pindadega, nagu torud, radiaatorid, pliidid ja külmkapid.** Elektrilöögi saamise oht suureneb, kui teie keha on maandatud.
- Vältige elektritööriistade sattumist vihma või niiskuse kätte.** Elektritööriista sattunud vesi suurendab elektrilöögi ohtu.
- Kasutage toitejuhet õigesti. Ärge kunagi kasutage elektritööriista juhet selle kandmiseks, tõmbamiseks ega pistiku eemaldamiseks vooluvõrgust. Kaitske juhet kuumuse, õli, teravate servade ja liikuvate osade eest.** Kahjustatud või sassis juhtmed suurendavad elektrilöögi ohtu.
- Kui töötate tööriistaga väljas, kasutage kindlasti välitingimustesse sobivat pikendusjuhet.** Välitingimustesse sobiva pikendusjuhtme kasutamine vähendab elektrilöögi ohtu.

- Kui elektritööriistaga töötamine niiskes keskkonnas on vältimatu, kasutage rikkevoolukaitsmega kaitstud voolutoidet.** Rikkevoolukaitsme kasutamine vähendab elektrilöögi ohtu.

#### 3) Isiklik ohutus

- Olge tähelepanelik, jälgige pidevalt, mida teete, ning kasutage elektritööriista mõistlikult. Ärge kasutage elektritööriista väsinuna ega alkoholi, narkootikumide või arstimite mõju all olles.** Kui elektritööriistaga töötamise ajal tähelepanu kas või hetkeks hajub, võite saada raskeid kehavigastusi.
- Kasutage isikukaitsevahendeid. Kandke alati kaitseprille.** Isikukaitsevahendid, nagu tolumumask, mittelibisevad jalanõud, kiiver ja kõrvaklapid, vähendavad vastavates tingimustes kasutamisel tervisekahjustusi.
- Vältige ootamatut käivitumist. Veenduge enne tööriista ühendamist vooluvõrku ja/või aku paigaldamist, et käivituslülitil on väljalülitatud asendis.** Kandes tööriista, sõrm lülitil, või ühendades toiteallikaga tööriista, mille lülitil on tööasendis, võib juhtuda õnnetus.
- Enne elektritööriista sisselülitamist eemaldage kõik reguleerimis- ja mutrivõtmed.** Tööriista pöörleva osa külge jäetud reguleerimis- või mutrivõti võib tekitada kehavigastusi.
- Ärge küünitage. Seiske alati kindlalt jalgel ja hoidke tasakaalu.** Siis on võimalik ettearvamatutes olukordades tööriista paremini valitseda.
- Kandke nõuetekohast riietust. Ärge kandke lehvivaid rõivaid ega ehteid. Hoidke juuksed, riided ja kindad liikuvatest osadest eemal.** Lehvivad riided, ehted ja pikad juuksed võivad jääda liikuvate osade vahele.
- Kui seadmetega on kaasas tolmueemaldusliidesed ja kogumisseadmed, siis veenduge, et need on ühendatud ja õigesti kasutatavad.** Tolmukogumisseadme kasutamine võib vähendada tolmuga seotud ohte.

#### 4) Elektritööriistade kasutamine ja hooldamine

- Ärge koormake elektritööriista üle. Kasutage konkreetseks otstarbeks sobivat elektritööriista.** Elektritööriist töötab paremini ja ohutumalt võimsusel, mis on tööks ette nähtud.
- Ärge kasutage elektritööriista, kui seda ei saa lülitist sisse ja välja lülitada.** Elektritööriist, mida ei saa lülitist juhtida, on ohtlik ja vajab remonti.
- Enne reguleerimist, tarvikute vahetamist ja tööriista hoivulepanemist eemaldage tööriist vooluvõrgust ja/või eemaldage aku.** Nende ettevaatusabinõude rakendamine vähendab elektritööriista ootamatu käivitumise ohtu.
- Hoidke kasutusel mitteolevaid elektritööriistu lastele kättesaamatus kohas. Ärge lubage tööriista kasutada inimestel, kes tööriista ei tunne või pole lugenud seda kasutusjuhendit.** Oskamatutes kätes on elektritööriistad ohtlikud.

- e) **Hooldage elektritööriistu. Veenduge, et liikuvad osad on õiges asendis ega ole kinni kiilunud, detailid on terved ja puuduvad muud tingimused, mis võivad mõjutada tööriista tööd. Kahjustuste korral laske tööriista enne edasist kasutamist remontida.** Paljude õnnetuste põhjuseks on halvasti hooldatud elektriseadmed.
- f) **Hoidke löiketarvikud terava ja puhtana.** Õigesti hooldatud, teravate löikeservadega löiketarvikud kiiluvad väiksema töenäosusega kinni ja neid on lihtsam juhtida.
- g) **Kasutage elektritööriista, lisaseadmeid, löiketerasid jms vastavalt käesolevatele juhistele, võttes arvesse töötingimusi ja teostatavat tööd.** Tööriista kasutamine mittesihotstarbeliselt võib põhjustada ohtlikke olukordi.

## 5) Teenindus

- a) **Laske tööriista korrapäraselt hooldada kvalifitseeritud remonditöökojas ja kasutage ainult originaalvaruosi.** See tagab tööriista ohutuse säilimise.

## Täiendavad ohutuseeskirjad

### lammutusvasarate kasutamisel

- Enne tööriista käivitamist veenduge, et meisel on korralikult kinnitatud.
- Külma keskkonnas või juhul kui tööriista pole pikemat aega kasutatud, laske tööriistal tühikäigul käia, enne kui tööd alustate.
- Hoidke tööriista alati korralikult käes ja seiske kindlalt. Töötage tööriistaga ainult koos nõuetekohaselt paigaldatud külkäepidemega.
- Maapinnast kõrgemal töötades veenduge, et allpool ei viibi inimesi.
- Elektrilöögi vältimiseks kontrollige enne töö alustamist, et tööpiirkonnas ei oleks voolu all olevaid juhtmeid.
- Ärge puudutage meisli või selle lähedal olevaid osi vahetult pärast tööd, sest need võivad olla väga tulised ning tekitada põletusi.
- Hoidke toitejuhet alati tööriista tagaosas, meislist eemal.
- Hoidke toitejuhe tarvikust eemal. Otsiku ümber mähitud toitejuhe võib anda elektrilöögi.
- Ärge kerige toitejuhet oma keha ümber.
- Ärge laske kogenematutel kasutajatel seda tööriista kasutada.
- Kandke kõrvaklappe. Liigne müra võib kahjustada kõrvakuulmist.
- Kasutage tööriistaga kaasas olevaid lisakäepidemeid. Kontrolli kadumine võib lõppeda kehavigastustega.
- Ärge lööge kinni kiilunud tarvikuid vabastamiseks haamriga. Metall- või muu materjali laastud võivad eralduda ja põhjustada vigastusi.
- Töö lõppedes ja enne vooluvõrgust eemaldamist lülitage tööriist välja.
- Ärge parandage tarvikuid ise. Peitlitera parandusega peab tegelema pädev spetsialist. Valesti parandatud tarvikud võivad põhjustada vigastusi. Ainult kergelt kulunud peitleid saab lihvimise teel teritada.



**HOIATUS!** Soovitame kasutada rikkevoolukaitset, mille rakendumisvool on 30 mA või vähem.

## Muud ohud

Lammutusvasarate kasutamisega kaasnevad järgmised ohud.

- Tööriista tuliste osade vastu puutumisest tulenevad vigastused.
- Ka asjakohaste ohutusnõuete järgimisel ja turvaseadeldiste kasutamisel ei saa teatud ohte vältida. Need on järgmised.
- Kuulmiskahjustused.
  - Sõrmede muljumise oht otsikute vahetamisel.
  - Betooni ja/või telliskivitolmu sissehingamisest põhjustatud tervisekahjustused.
  - Kehavigastus, mis on tingitud valedest töövõtetest raske seadme tõstmisel ja kandmisel.

## Elektriohutus

Elektrimootor on ette nähtud vaid ühe pinge jaoks. Veenduge alati, et toitepinge vastab andmesildile märgitud väärtusele.



Teie DEWALTi tööriist on vastavalt standardile EN60745 topeltisolatsiooniga. Seetõttu ei ole maandusjuhet vaja.



**HOIATUS!** 115 V seadet tuleb käitada läbi tõrkekindla eraldustrafo, mille primaar- ja sekundaarmähise vahel on maandus.

Kui toitejuhe on vigastatud, tuleb see vahetada spetsiaalse toitejuhtme vastu, mille saab hankida DEWALTi hooldusesinduse kaudu.

## Toitepistikute vahetamine (ainult Ühendkuningriik ja Iirimaa)

Kui on vaja paigaldada uus toitepistik, toimige järgmiselt.

- Kõrvaldage vana pistik ohutult.
- Ühendage pruun juhe uue pistiku faasiklemmiga.
- Ühendage sinine juhe neutraalklemmiga.



**HOIATUS!** Maandusklemmiga ühendusi ei tehta.

Järgige kvaliteetsete pistikutega kaasasolevaid paigaldusjuhiseid. Soovitav kaitse: 13 A.

## Pikendusjuhtme kasutamine

Ärge kasutage pikendusjuhet, kui see ei ole hädavajalik. Kasutage heakskiidetud pikendusjuhet, mis sobib laadija sisendvõimsusega (vt „**Tehnilised andmed**“). Juhtme minimaalne ristlõikepindala on 1,5 mm<sup>2</sup>; maksimaalne lubatud pikkus on 30 m.

Juhtmerulli kasutamisel kerige juhe alati täielikult lahti.

## Pakendi sisu

Pakend sisaldab järgmist:

- 1 Lammutusvasar
  - 1 Kasutusjuhend
- Veenduge, et tööriist, selle osad ega tarvikud ei ole transportimisel kahjustada saanud.
  - Võtke enne kasutamist aega, et kasutusjuhend põhjalikult läbi lugeda ja endale selgeks teha.



## Tähistused tööriistal

Tööriistal on kasutatud järgmisi sümboleid.



Enne kasutamist lugege kasutusjuhendit.



Kandke kõrvaklappe või -trophe.



Kandke silmade kaitset.

## Kuupäevakoodi asukoht (joonis A)

Korpusele on trükitud kuupäevakood **17**, mis sisaldab ka tootmisaastat.

Näiteks:

2016 XX XX

Tootmisaasta

## Kirjeldus (joonis A)



**HOIATUS!** Ärge kunagi ehitage elektritööriista ega selle ühtki osa ümber. See võib lõppeda kahjustuste või kehavigastustega.

- 1 Toitelüliti
- 2 Külkäepide (med)
- 3 Fiksaator
- 4 Padrun

## Lisavarustuses olevad tarvikud (joonis C)

Seadme jaoks on saadaval mitmesuguseid 28 mm kuuskantvarrega meisleid.

- 5 Teravaotsaline meisel
- 6 Külmeisil
- 7 Koorimistera
- 8 Lamemeisil
- 9 Asfaldilõikur
- 10 Postipaigaldaja
- 11 Vibrolatt
- 12 Vibroplaat

Sobilike lisaseadmete kohta küsige teavet müüjalt.

## Ettenähtud otstarve

Lammutusvasar on mõeldud betooni, tellise, kivi ja muude kivipindade professionaalseks suure koormusega lammutamiseks, purustamiseks ja täksimiseks.

**ÄRGE** kasutage niisketes või märgades tingimustes ega plahvatusohtlike gaaside või vedelike läheduses.

Need lammutusvasarad on professionaalsed elektritööriistad.

**ÄRGE** lubage lastel tööriista puutuda. Kogenematute kasutajate puhul on vajalik juhendamine.

- **Väikesed lapsed ja nõrk tervis.** See seade ei ole mõeldud ilma järelevalveta kasutamiseks väikeste laste või füüsiliselt nõrkade isikute poolt.
- Seade ei ole mõeldud kasutamiseks isikute (sealhulgas laste) poolt, kelle füüsilised, sensoorsed või vaimsed võimed on piiratud või kellel puuduvad vajalikud kogemused,

teadmised ja oskused, välja arvatud juhul, kui neid juhendab nende ohutuse eest vastutav isik. Lapsi ei tohi kunagi jätta selle seadmega üksi.

## Sujuvkäivituse funktsioon

Sujuvkäivituse funktsioon suurendab löögikiirust pikkamisi, mis aitab tööd alustades vältida meisli või teraviku pörkamist betooni pinnal.

## Täieliku vibratsioonisummutusega käepidemed (joonis A)

Käepidemetes olevad summutid **2** absorbeerivad vibratsioone, mis kanduksid muidu kasutajale üle. See suurendab kasutamise mugavust.

## Aktiivne vibratsioonivähendus

Aktiivne vibratsioonivähendus neutraliseerib lammutusmehhanismist tuleva vibratsiooni. Kätele avalduva vibratsiooni vähendamine võimaldab kasutada seadet mugavamalt ja pikemalt ning pikendab seadme eluiga.

## KOKKUPANEMINE JA SEADISTAMINE



**HOIATUS!** Et vähendada raskete kehavigastuste ohtu, tuleb elektritööriist enne seadistamist või lisaseadmete/tarvikute paigaldamist ja eemaldamist välja lülitada ning vooluvõrgust eemaldada.

Veenduge, et toitelüliti on väljalülitatud asendis. Seadme ootamatu käivitumine võib lõppeda vigastustega.

## 28 mm kuuskantvarrega tarvikute paigaldamine ja eemaldamine (joonised D–F)

See seade kasutab 28 mm kuuskantvarrega meisleid. Soovitame kasutada ainult professionaalseid tarvikuid.



**HOIATUS!** Kuna muid tarvikuid peale DEWALTi pakutavate ei ole koos selle seadmega testitud, võib nende kasutamine olla ohtlik. Vigastusohu vähendamiseks kasutage ainult DEWALTi soovitatud tarvikuid.

Tehke meislivars puhtaks.



**HOIATUS!** Ärge laske seadmesse mäaret.

## Õnarvarrega meisli paigaldamine (joonis E)

1. Tõmmake fiksaator **3** avatud asendisse.
2. Hoidke meislit padruni ees, nii et õnarus **13** on suunatud üles.
3. Lükake meisli vars padrunisse **4**.
4. Suruge fiksaator **3** tahapoole, et lukustada lisatarvik õigesse asendisse.

## Kraevarrega meisli paigaldamine (joonis F)

1. Tõmmake fiksaator **3** avatud asendisse.
2. Lükake meisli vars padrunisse **4**.
3. Suruge fiksaator **3** tarviku varrega ühele joonele, et lukustada tarvik paigale.



4. Tõmmake meislit ja veenduge, et see on korralikult kinnitatud. Löökfunktsiooni jaoks peab padrunisse kinnitatud meisel saama mitme sentimeetri võrra pikisuunas liikuda.

Meisli eemaldamiseks tõmmake fiksaator **3** tagasi ja võtke meisel padrunist välja.



-  **HOIATUS!** Vahetage tarvikuid alati vaid kinnastes kätega. Tööriista ligipääsetavad metallosad ja lisatarvikud võivad muutuda kasutamise ajal väga tuliseks.

## KASUTAMINE

### Kasutusjuhised

-  **HOIATUS!** Järgige alati ohutusjuhiseid ja asjakohaseid õigusakte.
-  **HOIATUS!** Et vähendada raskete kehavigastuste ohtu, tuleb elektritööriist enne seadistamist või lisaseadmete/tarvikute paigaldamist ja eemaldamist välja lülitada ning vooluvõrgust eemaldada. Veenduge, et toitelüliti on väljalülitatud asendis. Seadme ootamatu käivitumine võib lõppeda vigastustega.
-  **HOIATUS!**
- Tehke selgeks torude ja juhtmete asukohad.
  - Suruge tööriista umbes 20–30 kg jõuga. Liigne jõu kasutamine ei kiirenda tööd, vaid vastupidi vähendab tööriista jõudlust ning võib lühendada selle eluiga.

### Käte õige asend (joonised A ja B)

-  **HOIATUS!** Raskete kehavigastuste ohu vähendamiseks kasutage **ALATI** õiget hoideasendit, nagu näidatud joonisel.
-  **HOIATUS!** Raskete kehavigastuste ohu vähendamiseks hoidke **ALATI** tööriistast tugevalt kinni, et vältida selle ootamatut liikumist.

Käte õige asendi puhul on üks käsi kummalgi külgakäepidemel **2**.

### Sisse- ja väljalülitamine (joonis A)

Tööriista käivitamiseks vajutage toitelüliti **1**.  
Tööriista seiskamiseks vabastage lüliti.

### Lammutustööd, peiteldamine ja soonelõhkumine (joonised A–F)

1. Valige sobiv meisel ja puhastage selle vars.
2. Paigaldage meisel ja veenduge, et see on korralikult kinnitatud.
3. Hoidke tööriista mõlemast käepidemest **2** ja lülitage see sisse. Seade töötab nüüd katkematult.

### HOOLDUS

Teie DEWALTi elektritööriist on mõeldud pikaajaliseks kasutamiseks ja selle hooldustarve on minimaalne. Et tööriist teid pikka aega korralikult teeniks, tuleb seda nõuetekohaselt hooldada ja korrapäraselt puhastada.

-  **HOIATUS!** Et vähendada raskete kehavigastuste ohtu, tuleb elektritööriist enne seadistamist või

### lisaseadmete/tarvikute paigaldamist ja eemaldamist välja lülitada ning vooluvõrgust eemaldada.

Veenduge, et toitelüliti on väljalülitatud asendis. Seadme ootamatu käivitumine võib lõppeda vigastustega.





### Määrimine



Teie elektritööriist ei vaja lisamäärimist.



### Puhastamine

-  **HOIATUS!** Mustuse kogunemisel ventilatsiooniavadesse ja nende ümber eemaldage mustus ja tolm põhikorpusest kuiva suruõhu abil. Kandke selle töö tegemisel heakskiidetud kaitseprille ja tolumumaski.
-  **HOIATUS!** Ärge kunagi kasutage tööriista mittemetallist osade puhastamiseks lahusteid ega muid kemikaale. Need kemikaalid võivad nimetatud osade materjale nõrgendada. Kasutage ainult vee ja neutraalse seebiga niisutatud lappi. Vältige vedelike sattumist tööriista sisse; ärge kastke tööriista ega selle osi vedelikku.

### Valikulised lisatarvikud

-  **HOIATUS!** Kuna muid tarvikuid peale DEWALTi pakutavate ei ole koos selle tootega testitud, võib nende kasutamine koos selle tööriistaga olla ohtlik. Kehavigastusohu vähendamiseks on koos seadmega lubatud kasutada ainult DEWALTi soovitatud tarvikuid.
-  **HOIATUS!** Neid meisleid saab teritada vaid piiratud arv kordi. Vajadusel küsige nõuandeid seadme müüjalt.
-  **HOIATUS!** Veenduge, et lõikeserval pole liigsest survest tekkinud värvimuutusi. Värvimuutus võib mõjutada tarviku kõvadust.

### Tarvikute hooldus

Tarvikute õigeaegne hooldamine aitab garanteerida optimaalseid töötulemusi ning pikendada tarvikute tööiga. Teritage meisleid käia abil. Vaadake jooniselt G järgmiste meislite ettenähtud teritamisnurki:

- 14** lamemeisel
- 15** külmeisel
- 16** teravaotsaline meisel

Sobilike tarvikute kohta teabe saamiseks pidage nõu müüjaga.

### Keskkonnakaitse



Jäätmete sortimine. Selle sümboliga märgistatud tooteid ja akusid ei tohi kõrvaldada koos olmejäätmetega.

Seadmed ja akud sisaldavad aineid, mida saab eemaldada ja taaskasutada, et vähendada toorainepuudust. Elektriseadmed ja akud tuleb ringlusesse võtta vastavalt kohalikele eeskirjadele. Lisateavet leiate aadressilt **www.2helpU.com**.

# 30 KILOGRAMŲ ARDIKLIS

## D25981

### Sveikiname!

Jūs pasirinkote „DEWALT“ įrankį. Dėl ilgametės patirties įrankių gamyboje ir diegiamų naujovių, „DEWALT“ yra patikimiausias profesionalių elektrinių įrankių vartotojų partneris.

### Techniniai duomenys

		D25981
Įtampa	$V_{KS}$	230
JK ir Airija	$V_{KS}$	230 / 115
Tipas		1
Dažnis	Hz	50
Galios įvestis	W	2100
Smūgių skaičius per minutę (be apkrovos)	smūg./min.	960
Vieno smūgio jėga (EPTA 05/2009)	J	62
Įrankio laikiklis		28 mm šešiakampis
Svoris	kg	31
Triukšmo ir vibracijos vertės (triašio vektoriaus suma) pagal EN60745-2-6:		
$L_{PA}$ (skleidžiamo garso slėgio lygis)	dB(A)	94
$L_{WA}$ (garso galios lygis)	dB(A)	105
K (nustatyto garso lygio paklaida)	dB(A)	3
Kalimas		
Vibracijos emisijos vertė, $a_{h, M} =$	$m/s^2$	4,8
Paklaida K =	$m/s^2$	1,5

Šiame informaciniame lapelyje nurodyta keliami vibracija nustatyta atsižvelgiant į standartinį bandymo metodą, pateiktą EN60745, todėl ją galima palyginti su kitų elektrinių įrankių keliami vibracija. Be to, ją taip pat galima naudoti preliminariam vibracijos poveikiui įvertinti.



**ĮSPĖJIMAS!** Deklaruotoji vibracija kyla naudojant įrankį pagrindiniams numatytiems darbams atlikti. Tačiau, jei šiuo įrankiu atliekami kiti darbai, naudojami kiti priedai arba priedai prastai prižiūrimi, vibracijos emisija gali skirtis. Dėl to gali labai padidėti vibracijos poveikis per visą darbo laiką.

Vertinant vibracijos poveikio lygį per tam tikrą darbo laikotarpį, reikia atsižvelgti ir į laiką, kai įrankis išjungtas arba kai jis veikia, bet juo faktiškai neatliekama jokie darbai. Dėl to gali gerokai sumažėti poveikis per visą darbo laiką.

Imkitės papildomų saugos priemonių, kad apsisaugotumėte nuo vibracijos poveikio, pvz.: tinkamai prižiūrėkite įrankį ir jo priedus, laikykite rankas šiltai, planuokite darbą.

Saugikliai:		
Europa	230V įrankiai	10 A maitinimo tinklai
Jungtinė Karalystė ir Airija	230V įrankiai	13 A kištukuose

### EB atitikties deklaracija

#### Mašinų direktyva Aplinkos triukšmo direktyva



#### Ardiklis D25981

„DEWALT“ pareiškia, kad **Techninių duomenų** skyriuje aprašyti gaminiai dera su:

2006/42/EB, EN60745-1:2009+A11:2010, EN60745-2-6:2010

2000/14/EB, elektrinis betono ardiklis (rankinis),  $m \geq 30$  kg, VIII priedas, „TÜV Rheinland LGA Products GmbH“ (0197), D-90431 Nürnberg, Germany (Vokietija), paskelbtosios įstaigos ID Nr.: 0197.

Garso galios lygis pagal 2000/14/EB (12 str., III priedas, Nr. 10;  $m \geq 30$  kg):

$L_{WA}$  (išmatuotasis garso galios lygis) dB(A) 105

$L_{WA}$  (garantuotasis garso galios) dB 108

Šie gaminiai taip pat atitinka direktyvas 2014/30/ES ir 2011/65/ES. Dėl papildomos informacijos prašome kreiptis į „DEWALT“ atstovą toliau nurodytu adresu arba žiūrėkite į vadovo pabaigoje pateiktą informaciją.

Toliau pasirašęs asmuo yra atsakingas už techninio dokumento sukūrimą ir pateikia šią deklaraciją „DEWALT“.

Markus Rompel

Projektavimo direktorius

DEWALT, Richard-Klinger-Straße 11,

D-65510, Idstein, Germany (Vokietija)

2016-10-30



**ĮSPĖJIMAS!** Norėdami sumažinti susižeidimo pavojų, perskaitykite šį vadovą.

### Apibrėžtys. Saugos rekomendacijos

Toliau pateiktos apibrėžtys apibūdina kiekvieno signalinio žodelio griežtumą. Perskaitykite vadovą ir atkreipkite dėmesį į šiuos simbolius.



**PAVOJUS!** Nurodo kylančią pavojingą situaciją, kurios neišvengę **žūsitate** arba **rimtai susižalosite**.



**ĮSPĖJIMAS!** Nurodo potencialią pavojingą situaciją, kurios neišvengę **galite žūti** arba **rimtai susižaloti**.



**ATSARGIAI!** Nurodo potencialią pavojingą situaciją, kurios neišvengus **galima nesunkiai arba vidutiniškai sunkiai susižaloti**.

**PASTABA.** Nurodo situaciją, **kai nekyla pavojus susižaloti**, tačiau jos neišvengus **galima sugadinti turtą**.



Reiškia elektros smūgio pavojų.



Reiškia gaisro pavojų.

## Bendrieji įspėjimai dėl elektrinio įrankio saugos



**ĮSPĖJIMAS!** Perskaitykite visus su šiuo elektriniu įrankiu pateiktus saugos įspėjimus, nurodymus, iliustracijas ir specifikacijas. Jei nesivadovausite visais toliau pateiktais nurodymais, galite gauti elektros smūgį, sukelti gaisrą ir (arba) sunkiai susižeisti.

### IŠSAUGOKITE VISUS ĮSPĖJIMUS IR NURODYMUS ATEIČIAI

Terminas „elektrinis įrankis“ visuose toliau pateiktuose nurodymuose reiškia pagrindinį, jungiamą į elektros lizdą (su laidu) arba akumuliatorinį (beleidį) elektrinį įrankį.

#### 1) Darbo vietos sauga

- Pasirūpinkite, kad darbo vieta būtų švari ir gerai apšviesta.** Užgriozdintos ir tamsios vietos dažnai tampa nelaimingų atsitikimų priežastimi.
- Nenaudokite elektrinių įrankių aplinkoje, kur gali kilti sproginimas, pvz., kur yra liepsniųjų skysčių, dujų arba dulkių.** Elektriniai įrankiai sukelia kibirkštis, nuo kurių gali užsidegti dulkės arba garai.
- Dirbdami su elektriniu įrankiu, neleiskite artyn vaikų ir pašalinių asmenų.** Jie gali blaškyti dėmesį ir dėl to galite nesuvaldyti įrankio.

#### 2) Elektros sauga

- Elektrinio įrankio kištukas privalo atitikti lizdą. Niekada niekaip nemodifikuokite kištuko. Su įžemintais elektriniais įrankiais niekada nenaudokite jokių kištukų adapterių.** Nemodifikuoti, originalūs kištukai ir juos atitinkantys elektros lizdai sumažins elektros smūgio pavojų.
- Venkite sąlyčio su įžemintais paviršiais, pvz., vamzdžiais, radiatoriais, viryklėmis ir šaldytuvais.** Kai kūnas įžemintas, didėja elektros smūgio pavojus.
- Saugokite elektrinius įrankius nuo lietaus ir drėgmės.** Į elektrinį įrankį patekus vandens, didėja elektros smūgio pavojus.
- Saugokite kabelį. Niekada neneškite elektrinio įrankio už kabelio, taip pat netraukite už kabelio kištuko iš lizdo. Saugokite kabelį nuo karščio, alyvos, aštrių kraštų arba judančių dalių.** Pažeisti arba susinarplioję kabeliai didina elektros smūgio pavojų.
- Dirbdami su elektriniais įrankiais lauke, naudokite tam pritaiktą ilginimo laidą.** Naudojant darbui lauke tinkamą laidą, sumažėja elektros smūgio pavojus.

- Jeigu elektrinį įrankį neišvengiamai reikia naudoti drėgnoje aplinkoje, naudokite energijos šaltinį, apsaugotą liekamosios elektros srovės prietaisu (RCD).** Naudojant RCD, mažėja elektros smūgio pavojus.

#### 3) Asmens sauga

- Kai naudojate elektrinį įrankį, būkite budrūs, stebėkite savo veiksmus ir vadovaukitės sveiku protu. Nenaudokite elektrinio įrankio pavargę arba apsvaigę nuo narkotikų, alkoholio ar vaistų.** Akimirka nukreipus dėmesį, dirbant su elektriniais įrankiais galima sunkiai susižaloti.
- Naudokite asmenines apsaugos priemones. Visada naudokite akių apsaugos priemones. Apsauginės priemonės, pvz., dulkių kaukė, apsauginiai batai neslidžiais padais, šalmas ar ausų apsaugos, naudojamos atitinkamomis sąlygomis, mažina susižeidimo pavojų.**
- Būkite atsargūs, kad netyčia neįjungtumėte įrankio. Prieš prijungdami įrankį prie maitinimo tinklo ir (arba) įdėdami akumuliatorių, prieš paimdami ar nešdami įrankį, visuomet patikrinkite, ar išjungtas jo jungiklis.** Nešant elektrinius įrankius uždėjus pirštą ant jų jungiklio arba įjungiant įrankius į elektros tinklą, kai jų jungikliai yra įjungti, gali nutikti nelaimingų atsitikimų.
- Prieš įjungdami elektrinį įrankį, nuimkite nuo jo visus reguliavimo raktus arba veržliarakčius.** Neištraukę veržliarakčio iš besisukančios elektros įrankio dalies, rizikuojate susižeisti.
- Nesiekite per toli. Visuomet stovėkite tvirtai ir išlaikykite pusiausvyrą.** Taip galėsite geriau valdyti elektrinį įrankį netikėtose situacijose.
- Tinkamai apsirenkite. Nedėvėkite laisvų drabužių arba papuošalų. Plaukus, drabužius ir pirštines laikykite atokiau nuo judančių dalių.** Judančios dalys gali įtraukti laisvus drabužius, papuošalus ar ilgus plaukus.
- Jeigu papildomiems dulkių ištraukimo ir surinkimo įrenginiams prijungti yra numatyti prietaisai, patikrinkite, ar jie prijungti ir tinkamai naudojami.** Naudojant dulkių surinkimo įrenginius, galima sumažinti su dulkėmis susijusius pavojus.

#### 4) Elektrinių įrankių naudojimas ir priežiūra

- Dirbdami įrankiu, nenaudokite jėgos. Darbui atlikti naudokite tinkamą elektrinį įrankį.** Tinkamu elektriniu įrankiu geriau ir saugiau atliksite darbą tokiu greičiu, kuriam jis yra numatytas.
- Nenaudokite elektrinio įrankio, jei jungikliu nepavyksta jo įjungti ar išjungti.** Bet kuris elektrinis įrankis, kurio negalima valdyti jungikliu, yra pavojingas – jį privaloma pataisyti.
- Prieš atlikdami bet kokius reguliavimo, priedų keitimo darbus arba jei ketinate įrankį sandėliuoti, ištraukite kištuką iš maitinimo tinklo lizdo ir (arba) iš elektrinio įrankio išimkite akumuliatorių.** Tokios apsauginės priemonės sumažina pavojų netyčia įjungti elektrinį įrankį.

- d) **Nenaudojamus elektrinius įrankius laikykite vaikams nepasiekiamoje vietoje ir neleiskite šio elektrinio įrankio naudoti žmonėms, nesusipažinusiems su įrankiu arba šiuo vadovu.** Neparengtų naudotojų rankose elektriniai įrankiai kelia pavojų.
- e) **Tinkamai prižiūrėkite elektrinius įrankius. Patikrinkite, ar gerai sulygiuotos ir ar nesukimba judančios dalys, ar dalys nesulūžusios, taip pat įvertinkite visas kitas sąlygas, galinčias turėti įtakos elektrinio įrankio veikimui. Jei elektrinis įrankis apgadintas, prieš naudojant jį reikia sutaisyti.** Dėl netinkamai prižiūrimų elektrinių įrankių įvyksta daug nelaimingų atsitikimų.
- f) **Pjovimo įrankiai turi būti aštrūs ir švarūs.** Tinkamai prižiūrimi pjovimo įrankiai aštriomis pjovimo briaunomis mažiau strigs, juos bus lengviau valdyti.
- g) **Elektrinį įrankį, priedus ir įrankio antgalius naudokite pagal šio vadovo rekomendacijas, atsižvelgdami į darbo sąlygas bei darbą, kurį reikia atlikti.** Jei elektrinį įrankį naudosite ne pagal paskirtį, gali susidaryti pavojinga situacija.

## 5) Priežiūra

- a) **Priežiūros darbus turi atlikti tik kvalifikuotas remonto meistras, naudodamas tik originalias atsargines dalis.** Taip bus palaikoma elektrinio įrankio eksploatacijos sauga.

## Papildomos specifinės ardiklių naudojimo saugos taisyklės

- Prieš paleisdami įrankį, įsitinkinkite, ar kaltas tinkamai įtvirtintas.
- Šaltomis oro sąlygomis arba kai įrankis nebuvo naudotas ilgą laiką tarpą, leiskite jam keletą minučių paveikti, ir tik tada naudokite.
- Įrankį laikykite abiem rankomis, stovėkite tvirtai. Įrankį visuomet naudokite su tinkamai sumontuota šonine rankena.
- Dirbdami aukštyje, įsitinkinkite, kad apačioje nestovi joks žmogus.
- Siekdami išvengti elektros smūgio, prieš pradėdami darbą patikrinkite, ar darbo vietoje nėra laidų, kuriais teka elektros srovė.
- Po darbo nelieskite kalto arba šalia jo esančių dalių, nes jos gali būti nepaprastai įkaitę ir gali nudeginti odą.
- Elektros laidą visuomet nukreipkite į galą, tolyn nuo kalto.
- Laikykite maitinimo kabelį atokiai nuo priedo. Jei maitinimo kabelis apsivynios apie antgalį, galimas elektros smūgis.
- Nevyniokite maitinimo kabelio aplink save.
- Neleiskite dirbti įrankiu nepatyrusiems asmenims.
- Dėvėkite ausų apsaugas. Dėl triukšmo gali suprastėti klausa.
- Naudokite pagalbines, su įrankiu pateiktas rankenas. Praradus įrankio kontrolę, galima susižeisti.
- Nedaužykite užstrigusių priedų plaktuku, norėdami atleisti juos. Metalu dalelės arba medžiagos nuolaužos gali atskilti ir sužeisti.
- Pabaigę darbą išjunkite įrankį ir tik tada ištraukite kištuką iš maitinimo lizdo.

- *Negaląskite priedų patys. Kaltus galąsti turėtų tik kvalifikuotas specialistas. Netinkamai pagaląsti priedai gali sužaloti. Tik truputį nusidėvėjusius antgalius galima pagaląsti.*



**ĮSPĖJIMAS!** Rekomenduojame naudoti apsauginį srovės nuotėkio įtaisą, kurio liekamosios srovės stipris neviršytų 30 mA.

## Liekamieji pavojai

Naudojant ardiklius, kyla šie pavojai:

- susižeidimai palietus įkaitusias įrankio dalis.
- Nepaisant atitinkamų saugos nurodymų pritaikymo ir saugos priemonių naudojimo, tam tikrų liekamųjų pavojų išvengti neįmanoma. Kyla šie pavojai:
- klausos pablogėjimas;
  - pavojus prispausti pirštus, keičiant priedus;
  - sveikatos pavojai, kuriuos sukelia dulkės, kylančios dirbant su betonu ir (arba) mūru,
  - fizinė trauma dėl netinkamo sunkios įrangos kėlimo ar nešimo.

## Elektros sauga

Elektrinis variklis skirtas tik vieno dydžio įtampai. Visada patikrinkite, ar elektros tinklo įtampa atitinka rodiklių plokštelėje nurodytą įtampą.



Vadovaujantis standartu EN60745, „DEWALT“ įrankyje įrengta dviguba izoliacija, todėl įžeminimo laido nereikia.



**ĮSPĖJIMAS!** 115 V blokai turi būti valdomi naudojant apsaugos nuo trikties izoliacinį transformatorių su įžeminimo ekranu tarp pagrindinės ir antrinės apvijų.

Jeigu būtų pažeistas maitinimo kabelis, jį reikia pakeisti specialiai paruoštu kabeliu, kurį galima įsigyti „DEWALT“ techninės priežiūros centre.

## Maitinimo kištuko keitimas (tik Jungtinei Karalystei ir Airijai)

Jei reikia sumontuoti naują maitinimo kištuką:

- Saugiai išmeskite seną kištuką.
- Rudą laidą prijunkite prie kištuko įvado, kuriuo teka srovė.
- Mėlyną laidą prijunkite prie neutralaus kontakto.



**ĮSPĖJIMAS!** Prie įžeminimo kontakto nieko jungti nereikia.

Vadovaukitės montavimo instrukcijomis, pateikiamomis su aukštos kokybės kištukais. Rekomenduojamas saugiklis: 13 A.

## Ilginimo kabelio naudojimas

Ilginimo kabelį reikėtų naudoti tik tada, kai tai būtina. Naudokite aprobuotą ilginimo kabelį, kurio galia atitiktų jūsų įkroviklio galią (žr. skyrių **Techniniai duomenys**). Minimalus laido skersmuo – 1,5 mm<sup>2</sup>; maksimalus laido ilgis – 30 m.

Jei naudojate kabelio ritę, visuomet iki galo išvyniokite kabelį.

## Pakuotės turinys

Pakuotėje yra:

- 1 Ardiklis
  - 1 Naudotojo vadovas
- Patikrinkite, ar gabenimo metu įrankis, jo dalys arba priedai nebuvo sugadinti.

- *Prieš naudojimą skirkite laiko atidžiai perskaityti ir išsiaiškinti šį vadovą.*

## Ant įrankio esantys ženklai

Ant įrankio rasite pavaizduotas šias piktogramas:



Prieš naudodami perskaitykite naudotojo vadovą.



Dėvėkite ausų apsaugos priemones.



Dėvėkite akių apsaugos priemones.

## Datos kodo vieta (A pav.)

Datos kodas **17**, kuriame nurodyti ir pagaminimo metai, yra pažymėtas ant korpuso.

Pavyzdys:

2016 XX XX

Pagaminimo metai

## Aprašymas (A pav.)



**ĮSPĖJIMAS!** Niekada nemodifikuokite elektrinio įrankio arba kurios nors jo dalies. Kitaip galite patirti turtinę žalą arba susižaloti.

- 1 Įjungimo / išjungimo jungiklis
- 2 Šoninė(s) rankena (-os)
- 3 Įrankio fiksatorius
- 4 Įrankio laikiklis

## Papildomi priedai (C pav.)

Papildomai galima įsigyti įvairių tipų 28 mm šešiabriaunius kaltus.

- 5 Nusmailintas kaltas
- 6 Šaltojo ardymo kaltas
- 7 Grandymo įrankis
- 8 Mentės formos kaltas
- 9 Asfalto pjoviklis
- 10 Suktuvo pagrindo strypas
- 11 Plūktuvas su jungiamuoju galu
- 12 Plokštinis plūktuvas

Dėl papildomos informacijos apie tinkamus priedus kreipkitės į savo įgaliotąjį atstovą.

## Naudojimo paskirtis

Šis ardiklis yra skirtas profesionaliems betono, plytų, akmenų ar kitų mūro medžiagų didelio sunkumo ardymo, kalimo ir sriegių pjovimo darbams.

**NENAUDOKITE** drėgnomis oro sąlygomis, šalia liepsniųjų skysčių ar dujų.

Šie ardikliai yra profesionalų elektrinis įrankis.

**NELEISKITE** vaikams liesti šio įrankio. Jei šį įrankį naudoja nepatyrę operatoriai, juos reikia prižiūrėti.

- **Maži vaikai ir ligoti žmonės.** Šiuo prietaisu be priežiūros negalima naudotis mažiems vaikams arba ligotiems asmenims.
- Šis įrankis neskirtas naudoti menkesnių fizinių, jutiminių ar protinių gebėjimų asmenims (įskaitant vaikus) arba asmenims, kuriems trūksta patirties ir žinių, nebent juos prižiūrėtų už jų saugą atsakingas asmuo. Vaikų negalima palikti vienų su šiuo gaminiu.

## Švelniojo paleidimo funkcija

Švelniojo paleidimo funkcija leidžia lėčiau didinti smūgių dažnį, todėl įjungiant kaltas arba smailė neatšoks nuo mūro.

## Visiškai vibraciją sulaikančios rankenos (A pav.)

Rankenose **2** įrengti slopintuvai visiškai sugeria vartotojui perduodamą vibraciją. Todėl vartotojas gali dirbti patogiau.

## Aktyvi vibracijos kontrolė

Aktyvios vibracijos valdiklis neutralizuoja reakcinę vibraciją, kurią sukelia ardiklio mechanizmas. Jis mažina plaštakos ir rankos vibravimą, todėl įrankį galima patogiau ir ilgiau naudoti, o taip pat pailgėja ir įrenginio tarnavimo laikas.

## SURINKIMAS IR REGULIAVIMAS



**ĮSPĖJIMAS!** Norėdami sumažinti sunkių susižeidimų pavojų, prieš atlikdami bet kokius įtaisų ar priedų reguliavimo ar išmontavimo / sumontavimo darbus, išjunkite įrankį ir atjunkite jį nuo maitinimo šaltinio. Gaidukas būtinai turi būti IŠJUNGIMO padėtyje. Netyčia įjungus galima susižeisti.

## 28 mm šešiabriaunių priedų įdėjimas ir išėmimas (D–F pav.)

Šiame įrenginyje naudojant kaltai, turintys 28 mm šešiakampį jungiamąjį galą. Rekomenduojame naudoti tik profesionalų priedus.



**ĮSPĖJIMAS!** Kadangi su šiuo gaminiu nebuvo bandomi kiti nei „DEWALT“ priedai, juos su šiuo įrankiu naudoti gali būti pavojinga. Norint sumažinti sužalojimo pavojų, su šiuo gaminiu rekomenduojama naudoti tik „DEWALT“ priedus.

Nuvalykite kalto jungiamąjį galą.



**ĮSPĖJIMAS!** Netepkite įrenginio.

## Norėdami įtaisyti kaltą su grioveliu jungiamajame gale, atlikite nurodytus veiksmus (E pav.)

1. Patraukite įrankio fiksatorių **3** į atlaisvinimo padėtį.
2. Laikykite kaltą įrankio laikiklio priekyje grioveliu **13** aukštyn.
3. Įkiškite kalto jungiamąjį galą į įrankio laikiklį **4**.
4. Atitraukite fiksatorių **3**, kad priedas būtų tinkamai užfiksuotas.

## Norėdami įtaisyti kaltą su žiedu jungiamajame gale, atlikite nurodytus veiksmus (F pav.)



1. Patraukite įrankio fiksatorių **3** į atlaisvinimo padėtį.
2. Įkiškite kalto jungiamąjį galą į įrankio laikiklį **4**.
3. Stumkite fiksatorių **3**, kad jis būtų sulygiuotas su priedo jungiamuoju galu ir priedas būtų tinkamai užfiksuotas.
4. Patraukite už kalto, kad įsitikintumėte, jog jis tinkamai užsifiksavo. Naudojant kalimo funkciją, įrankio laikiklyje užfiksuotas kaltas turi turėti galimybę judėti pagal ašį keletą centimetrų.

Norėdami ištraukti kaltą, atitraukite įrankio fiksatorių **3** ir ištraukite kaltą iš įrankio laikiklio.



 **ĮSPĖJIMAS!** Keisdami priedus, visuomet mūvėkite pirštines. Neapsaugotos metalinės įrankio dalys ir priedai darbo metu gali nepaprastai įkaisti.

## NAUDOJIMAS

### Naudojimo instrukcijos

-  **ĮSPĖJIMAS!** Visuomet laikykitės saugos nurodymų ir taisyklių.
-  **ĮSPĖJIMAS!** Norėdami sumažinti sunkių susižeidimų pavojų, prieš atlikdami bet kokius įtaisų ar priedų reguliavimo ar išmontavimo / sumontavimo darbus, išjunkite įrankį ir atjunkite jį nuo maitinimo šaltinio. Gaidukas būtinai turi būti IŠJUNGIMO padėtyje. Netyčia įjungus galima susižeisti.
-  **ĮSPĖJIMAS!**
  - Susipažinkite su vamzdinių ir laidų išdėstymu.
  - Paspauskite įrankį naudodami maždaug 20–30 kg svorio spaudimui prilygstančią jėgą. Per didelis įrankio spaudimas, kalimo nepagreitina, tik sumažina įrankio darbo efektyvumą ir gali sutrumpinti įrankio eksploatavimo laiką.

### Tinkama rankų padėtis (A, B pav.)

-  **ĮSPĖJIMAS!** Norėdami sumažinti sunkaus susižeidimo pavojų, **VISUOMET** laikykite rankas tinkamoje padėtyje, kaip parodyta.
-  **ĮSPĖJIMAS!** Norėdami sumažinti sunkaus susižeidimo pavojų, **VISADA** tvirtai laikykite įrankį, kad atlaikytumėte staigią reakciją.

Tinkama rankų padėtis: viena ranka turi būti ant kiekvienos šoninės rankenos **2**.

### Įjungimas ir išjungimas (A pav.)

Norėdami įjungti šį įrankį, spauskite įjungimo / išjungimo jungiklį **1**.

Norėdami išjungti įrankį, atleiskite jungiklį.

### Griovimas, kalimas ir išdrožų darymas (A–F pav.)

1. Pasirinkite tinkamą kaltą, nuvalykite jo jungiamąjį galą.
2. Įkiškite kaltą ir patikrinkite, ar jis tinkamai užfiksuotas.

3. Įjunkite įrankį, laikydami jį už abiejų rankenų **2**. Dabar įrankis veikia nepertraukiamai.

## TECHNINĖ PRIEŽIŪRA

Šis „DEWALT“ elektrinis įrankis skirtas ilgalaikiam darbui, prireikiant minimalios techninės priežiūros. Įrankis veiks kokybiškai ir ilgai, jei jį tinkamai prižiūrėsite ir reguliariai valysite.



**ĮSPĖJIMAS!** Norėdami sumažinti sunkių susižeidimų pavojų, prieš atlikdami bet kokius įtaisų ar priedų reguliavimo ar išmontavimo / sumontavimo darbus, išjunkite įrankį ir atjunkite jį nuo maitinimo šaltinio. Gaidukas būtinai turi būti IŠJUNGIMO padėtyje. Netyčia įjungus galima susižeisti.



### Tepimas

Jūsų elektrinio įrankio papildomai tepti nereikia.



### Valymas



**ĮSPĖJIMAS!** Kai tik pastebėsite, kad pagrindiniame korpuse arba aplink ventilacijos angas susikaupė purvo ar dulkių, išpūskite jas sausu oru. Atlikdami šį darbą, dėvėkite apbruotą akių apsaugą ir dulkių kaukę.



**ĮSPĖJIMAS!** Nmetalinių įrankio dalių niekada nevalykite tirpikliais arba kitais stipriais chemikalais. Šie chemikalai gali susilpninti šioms dalims gaminti panaudotas medžiagas. Naudokite tik švelniu muilinu vandeniu sudrėkintą šluostę. Saugokite įrankį nuo bet kokių skysčių: niekada nepanardinkite jokios šio įrankio dalies į skystį.

### Pasirinktiniai priedai



**ĮSPĖJIMAS!** Kadangi su šiuo gaminiu nebuvo bandomi kiti nei „DEWALT“ priedai, juos su šiuo įrankiu naudoti pavojinga. Siekiant sumažinti sužeidimo pavojų, su šiuo gaminiu rekomenduojama naudoti tik „DEWALT“ priedus.



**ĮSPĖJIMAS!** Šiuos kaltus galima galąsti tik ribotą kartų skaičių. Jeigu abejojate, ar dar galima juos galąsti, kreipkitės patarimo į savo prekybos agentą.



**ĮSPĖJIMAS!** Patikrinkite, ar dėl per didelio spaudimo nepakito pjovimo krašto spalva. Tai gali sumažinti priedo patvarumą.

### Priedų techninė priežiūra

Laiku atliekama priedų techninė priežiūra garantuoja optimalius rezultatus ir ilgą bei veiksmingą jų naudojimo trukmę.

Kaltus galąskite naudodami šlifavimo diskus. Tinkamus kaltų galandimo kampus rasite G pav.:

- 14** mentės formos kaltas
- 15** šaltojo ardymo kaltas
- 16** nusmailintas kaltas

Dėl papildomos informacijos apie tinkamus priedus kreipkitės į savo vietos įgaliotąjį atstovą.

## Aplinkosauga



Atskiras surinkimas. Šiuo simboliu pažymėtų gaminių ir akumuliatorių negalima išmesti kartu su kitomis buitinėmis atliekomis.

■ Gaminiuose ir akumulatoriuose yra medžiagų, kurias galima pakartotinai panaudoti arba perdirbti: taip sumažinsite aplinkos taršą ir naujų žaliavų poreikį. Priduokite elektrinius prietaisus ir akumulatorius perdirbti, laikydamiesi vietinių reglamentų. Daugiau informacijos rasite tinklavietėje [www.2helpU.com](http://www.2helpU.com).



# 30 KG ATSKALDĀMAIS ĀMURS D25981

## Apsveicam!

Jūs esat izvēlējies DEWALT instrumentu. DEWALT ir viens no uzticamākajiem profesionālu elektroinstrumentu lietotāju partneriem, jo tam ir ilggadīga pieredze instrumentu izveidē un novatorismā.

## Tehniskie dati

		D25981
Spriegums	V <sub>mainstr.</sub>	230
Apvienotā Karaliste un Īrija	V <sub>mainstr.</sub>	230/115
Veids		1
Frekvence	Hz	50
leejas jauda	W	2100
Tukšgaitas triecieni minūtē	triec./min	960
Viena trieciena enerģija (EPTA 05/2009)	J	62
Instrumenta turētājs		28 mm sešstūru uzgalis
Svars	kg	31
Trokšņu vērtības un vibrāciju vērtības (trīs asu vektoru summa) saskaņā ar EN60745-2-6:		
L <sub>PA</sub> (skaņas emisijas spiediena līmenis)	dB(A)	94
L <sub>WA</sub> (skaņas jaudas līmenis)	dB(A)	105
K (neprecizitāte pie dotā skaņas līmeņa)	dB(A)	3
Kalšana		
Vibrāciju emisijas vērtība a <sub>h, M</sub> =	m/s <sup>2</sup>	4,8
Neprecizitāte K =	m/s <sup>2</sup>	1,5

Šajā informācijas lapā norādītā vibrāciju emisijas vērtība ir izmērīta saskaņā ar standarta pārbaudes metodi, kas norādīta EN60745, un to var izmantot viena instrumenta salīdzināšanai ar citu. Šo vērtību var izmantot, lai iepriekš novērtētu iedarbību.

**BRĪDINĀJUMS!** Deklarētā vibrāciju emisijas vērtība attiecas uz instrumenta galveno paredzēto lietošanu. Tomēr vibrāciju emisija var atšķirties atkarībā no tā, kādiem darbiem instrumentu lieto, kādus piederumus tam uzstāda vai cik labi veic tā apkopi. Šādos gadījumos var ievērojami palielināties iedarbības līmenis visā darba laikposmā. Novērtējot vibrāciju iedarbības līmeni, līdztekus darba režīmam jāņem vērā arī tas laiks, kad instruments ir izslēgts vai darbojas tukšgaitā. Šādos gadījumos var ievērojami samazināties iedarbības līmenis visā darba laikposmā. Nosakiet arī citus drošības pasākumus, lai aizsargātu operatoru no vibrācijas iedarbības, piemēram, jāveic instrumentu un piederumu apkope, jā rūpējas, lai rokas būtu siltas, jāorganizē darba gaita.

Drošinātāji		
Eiropa	230 V instrumenti	10 ampēri, elektrotīkls
Apvienotā Karaliste un Īrija	230 V instrumenti	13 ampēri, kontaktdakša

## EK atbilstības deklarācija

### Mašīnu direktīva Ārpustelpu trokšņa direktīva



### Atskaldāmais āmurs D25981

DEWALT apliecina, ka izstrādājumi, kas aprakstīti **tehniskajos datos**, atbilst šādiem dokumentiem:

2006/42/EK, EN60745-1:2009+A11:2010, EN60745-2-6:2010

2000/14/EK, Elektriskais betona atskaldāmais āmurs (rokās turams), m ≥ 30 kg, VIII pielikums, TÜV Rheinland LGA Products GmbH (0197), D-90431 Nürnberg, Germany (Vācija), pilnvarotās iestādes ID Nr.: 0197.

Skaņas jaudas līmenis saskaņā ar 2000/14/EK (12. pants, III pielikuma 10. punkts; m ≥ 30 kg):

L<sub>WA</sub> (izmērītais skaņas jaudas līmenis) dB 105

L<sub>WA</sub> (garantētais skaņas jaudas līmenis) dB 108

Šie izstrādājumi atbilst arī Direktīvām 2014/30/ES un 2011/65/ES. Lai iegūtu sīkāku informāciju, lūdzu, sazinieties ar DEWALT turpmāk minētajā adresē vai skatiet rokasgrāmatas pēdējo vāku. Persona, kura šeit parakstījusies, atbild par tehnisko datu sagatavošanu un izstrādā šo paziņojumu DEWALT vārdā.

Markus Rompel

Inženiertehniskās nodaļas priekšsēdētājs

DEWALT, Richard-Klinger-Straße 11,

D-65510, Idstein, Vācija

30.10.2016.



**BRĪDINĀJUMS!** Lai ievainojuma risks būtu mazāks, izlasiet lietošanas rokasgrāmatu.

## Definīcijas: leteikumi par drošību

Turpmāk redzamajās definīcijās izskaidrota signālvārdu nopietnības pakāpe. Lūdzu, izlasiet šo rokasgrāmatu un pievērsiet uzmanību šiem apzīmējumiem.



**BĪSTAMI!** Norāda uz draudošu bīstamu situāciju, kura, ja to nenovērš, izraisa **nāvi vai smagus ievainojumus**.



**BRĪDINĀJUMS!** Norāda uz iespējami bīstamu situāciju, kura, ja to nenovērš, **var izraisīt nāvi vai smagus ievainojumus**.



**UZMANĪBU!** Norāda uz iespējami bīstamu situāciju, kura, ja to nenovērš, **var** izraisīt **nelielus vai vidēji smagus ievainojumus**.

**IEVĒRĪBA!** Norāda uz situāciju, **kuras rezultātā negūst ievainojumus** un kura, ja to nenovērš, **var** izraisīt **īpašuma bojājumus**.



Apzīmē elektriskās strāvas trieciena risku.



Apzīmē ugunsgrēka risku.

## Vispārīgi elektroinstrumenta drošības brīdinājumi



**BRĪDINĀJUMS!** Izlasiet visus drošības brīdinājumus, norādījumus, ilustrācijas un tehniskos datus, kas atrodas elektroinstrumenta komplektācijā. Ja netiek ievēroti visi turpmāk redzami norādījumi, var saņemt elektriskās strāvas triecienu, izraisīt ugunsgrēku un/vai gūt smagu ievainojumu.

## SAGLABĀJIET VISUS BRĪDINĀJUMUS UN NORĀDĪJUMUS TURPMĀKĀM UZZIŅĀM

Termins „elektroinstruments”, kas redzams brīdinājumos, attiecas uz šo elektroinstrumentu (ar vadu), ko darbina ar elektrības palīdzību, vai ar akumulatoru darbināmu elektroinstrumentu (bez vada).

### 1) Darba vietas drošība

- Rūpējieties, lai darba vieta būtu tīra un labi apgaismota.** Nesakārtotās un vāji apgaismotās darba vietās ir paaugstināts negadījumu risks.
- Elektroinstrumentus nedrīkst darbināt sprādzienbīstamā vidē, piemēram, viegli uzliesmojošu šķidrumu, gāzu vai putekļu tuvumā.** Elektroinstrumenti rada dzirksteles, kas var aizdedzināt putekļus vai izgarojumu tvaikus.
- Strādājot ar elektroinstrumentu, neļaujiet tuvumā atrasties bērniem un nepiederošām personām.** Novēršot uzmanību, jūs varat zaudēt kontroli pār instrumentu.

### 2) Elektrodrošība

- Elektroinstrumenta kontaktdakšai jāatbilst kontaktlīzdai. Kontaktdakšu nekādā gadījumā nedrīkst pārveidot. Iezemētiem (sazemētiem) elektroinstrumentiem nedrīkst izmantot pārejas kontaktdakšas.** Nepārveidotas kontaktdakšas un piemērotas kontaktlīzdas rada mazāku elektriskās strāvas trieciena risku.
- Nepieskarieties iezemētām virsmām, piemēram, caurulēm, radiatoriem, plītim un ledusskapjiem.** Ja jūsu ķermenis ir iezemēts, pastāv lielāks elektriskās strāvas trieciena risks.
- Elektroinstrumentus nedrīkst pakļaut lietus vai mitru laika apstākļu iedarbībai.** Ja elektroinstrumentā iekļūst ūdens, palielinās elektriskās strāvas trieciena risks.
- Lietojiet vadu pareizi. Nekad nepārnēsājiet, nevelciet vai neatvienojiet elektroinstrumentu no kontaktlīzdas, turot to aiz vada.**

**Netuviniet vadu karstuma avotiem, eļļai, asām šķautnēm vai kustīgām detaļām.** Ja vads ir bojāts vai sapinies, pastāv lielāks elektriskās strāvas trieciena risks.

- Darbinot elektroinstrumentu ārā apstākļos, izmantojiet vadu, kas paredzēts lietošanai ārā.** Izmantojot vadu, kas paredzēts lietošanai ārpus telpām, pastāv mazāks elektriskās strāvas trieciena risks.
- Ja elektroinstruments ir nenovēršami jāekspluatē mitrā vidē, elektrobarošanai uzstādiet noplūdstrāvas aizsardzības ierīci.** Lietojot noplūdstrāvas aizsargierīci, mazinās elektriskās strāvas trieciena risks.

### 3) Personīgā drošība

- Strādājot ar elektroinstrumentu, esiet modrs, skatieties ko darāt un izmantojiet veselo saprātu. Nelietojiet elektroinstrumentu, ja esat noguris vai atrodaties narkotiku, alkohola vai medikamentu ietekmē.** Pat viens mirklis neuzmanības elektroinstrumentu ekspluatācijas laikā var izraisīt smagus ievainojumus.
- Lietojiet personīgo aizsargaprīkojumu. Vienmēr valkājiet acu aizsargus.** Attiecīgos apstākļos lietojot aizsargaprīkojumu, piemēram, putekļu masku, aizsargapavus ar neslīdošu zoli, aizsargķiveri vai ausu aizsargus, samazinās risks gūt ievainojumus.
- Nepieļaujiet nejaušu iedarbināšanu. Pirms instrumenta pievienošanas kontaktlīzdai un/vai akumulatora pievienošanas, instrumenta pacelšanas vai pārnēsāšanas pārbaudiet, vai slēdzis ir izslēgtā pozīcijā.** Ja elektroinstrumentu pārnēsājat, turot pirkstu uz slēdža, vai ja kontaktlīzdai pievienojat elektroinstrumentu ar ieslēgtu slēdzi, ir paaugstināts negadījuma risks.
- Pirms elektroinstrumenta ieslēgšanas noņemiet no tā visas regulēšanas atslēgas vai uzgriežņu atslēgas.** Ja elektroinstrumenta rotējošajai daļai ir piestiprināta uzgriežņu atslēga vai regulēšanas atslēga, var gūt ievainojumus.
- Nesniedzieties pārāk tālu. Vienmēr cieši stāviet uz piemērota atbalsta un saglabāiet līdzsvaru.** Tādējādi neparedzētās situācijās daudz labāk varat saglabāt kontroli pār elektroinstrumentu.
- Valkājiet piemērotu apģērbu. Nevalkājiet pārāk brīvu apģērbu vai rotaslietas. Netuviniet matus, apģērbu un cimds kustīgām detaļām.** Brīvs apģērbs, rotaslietas vai gari mati var ieķerties kustīgajās detaļās.
- Ja instrumentam ir paredzēts pievienot putekļu atsūkšanas un savākšanas ierīces, obligāti tās pievienojiet un ekspluatējiet pareizi.** Lietojot putekļu savākšanas ierīci, var mazināt putekļu kaitīgo ietekmi.

### 4) Elektroinstrumenta ekspluatācija un apkope

- Nelietojiet elektroinstrumentu ar spēku. Izmantojiet konkrētam darbam piemērotu elektroinstrumentu.** Ar pareizi izvēlētu elektroinstrumentu tā efektivitātes robežās paveiksiet darbu daudz labāk un drošāk.

- b) **Neekspluatējiet elektroinstrumentu, ja to nevar ieslēgt un izslēgt ar slēdzi.** Ja elektroinstrumentu nav iespējams kontrolēt ar slēdža palīdzību, tas ir bīstams un ir jāsalabo.
- c) **Pirms elektroinstrumentu regulēšanas, piederumu nomainīšanas vai novietošanas glabāšanā atvienojiet kontaktdakšu no barošanas avota un/ vai no elektroinstrumenta izņemiet akumulatoru.** Šādu profilaktisku drošības pasākumu rezultātā mazinās nejaušas elektroinstrumenta iedarbināšanas risks.
- d) **Glabājiet elektroinstrumentus, kas netiek darbināti, bērniem nepieejamā vietā un neatļaujiet tos ekspluatēt personām, kas nav apmācītas to lietošanā vai nepārzina šos noteikumus.** Elektroinstrumenti ir bīstami, ja tos ekspluatē neapmācītas personas.
- e) **Veiciet elektroinstrumenta apkopi. Pārbaudiet, vai kustīgās detaļas ir pareizi savienotas un nostiprinātas, vai detaļas nav bojātas, kā arī vai nav kāds cits apstāklis, kas varētu ietekmēt elektroinstrumenta darbību. Ja instruments ir bojāts, pirms ekspluatācijas tas ir jāsalabo.** Daudzu negadījumu cēlonis ir tādi elektroinstrumenti, kam nav veikta pienācīga apkope.
- f) **Regulāri uzasiniet un tīriet griezējinstrumentus.** Ja griezējinstrumentiem ir veikta pienācīga apkope un tie ir uzasināti, pastāv mazāks to iestrēgšanas risks, un tos ir vieglāk vadīt.
- g) **Elektroinstrumentu, tā piederumus, detaļas u. c. ekspluatējiet saskaņā ar šiem noteikumiem, ņemot vērā darba apstākļus un veicamā darba specifiku.** Lietojot elektroinstrumentu tam neparedzētiem mērķiem, var rasties bīstamas situācijas.

## 5) Apkalpošana

- a) **Uzticiet sava elektroinstrumenta apkopi kvalificētam mehāniķi, lietojot tikai identiskas rezerves daļas.** Tādējādi tiek saglabāta elektroinstrumenta drošība.

## Papildu īpaši drošības noteikumi

### atskaldāmajiem āmuriem

- Pirms instrumenta ekspluatācijas pārlicinieties, ka kalts ir nostiprināts.
- Aukstā laikā, vai ja instruments nav lietots ilgu laiku, pirms ekspluatācijas vairākas minūtes darbiniet to bez noslodzes.
- Instruments ir jātur cieši ar abām rokām, kā arī jāstāv uz drošas pamatnes. Instrumentu drīkst darbināt tikai tad, ja tā sānu rokturis ir uzstādīts pareizi.
- Strādājot augstāk par zemi, pārbaudiet, vai zem jums nekas neatrodas.
- Lai novērstu elektrošoka iespējamību, pirms ekspluatācijas pārbaudiet, vai darba vietā nav zem sprieguma esošu vadu.
- Uzreiz pēc darba nedrīkst pieskarties kaltam vai detaļām, kas atrodas tā tuvumā, jo tās var būt ļoti karstas un izraisīt ādas apdegumus.
- Vienmēr novirziet barošanas vadu uz aizmuguri drošā attālumā no kalta.

- Rūpējieties, lai vads neatrastos darba uzgaļa tuvumā. Barošanas vads, kas ir aptinies ap darba uzgali, var izraisīt elektrošoku.
- Neaptiniet barošanas vadu ap ķermeni.
- Neļaujiet nepieredzējušiem lietotājiem strādāt ar šo instrumentu.
- Valkājiet ausu aizsargus. Trokšņa iedarbības rezultātā var pasliktināties dzirde.
- Lietojiet palīgrokturus, kas iekļauti instrumenta komplektā. Zaudējot kontroli pār instrumentu, var gūt ievainojumus.
- Iestrēgušus uzgaļus nedrīkst daudzīt ar āmuru, lai tos atbrīvotu. Tādējādi var atdalīties metāla vai materiāla skaidas un ievainot jūs.
- Pēc darba pabeigšanas un pirms instrumenta atvienošanas no elektrotīkla tas ir obligāti jāizslēdz.
- Uzgaļus nedrīkst labot pašu spēkiem. Kaltu drīkst labot kvalificēts speciālists. Nepareizi salaboti uzgaļi var izraisīt ievainojumus. Mazliet nodilušus uzgaļus drīkst uzasināt ar slīpēšanas palīdzību.



**BRĪDINĀJUMS!** Ieteicams lietot noplūdstrāvas aizsargierīci ar strāvas atslēgšanas funkciju, kura nominālā noplūdstrāva nepārsniedz 30 mA.

## Papildu riski

Ekspluatējot atskaldāmos āmurus, parasti pastāv arī tālāk minētie riski.

- Ievainojumi, kas radušies, pieskaroties instrumenta karstajām detaļām.

Lai arī tiek ievēroti attiecīgie drošības norādījumi un tiek uzstādītas drošības ierīces, dažus papildu riskus nav iespējams novērst. Tie ir šādi:

- dzirdes pasliktināšanās.
- Pirkstu saspiešanas risks, mainot piederumus.
- Kaitējums veselībai, ko izraisa putekļu ieelpošana, kas rodas, apstrādājot betonu un/vai mūri.
- Fiziskas traumas, ko izraisa smagā aprīkojuma nepareiza celšana un nešana.

## Elektrodrošība

Elektrodzinējs ir paredzēts tikai vienam noteiktam spriegumam. Pārbaudiet, vai barošanas avota spriegums atbilst kategorijas plāksnītē norādītajam spriegumam.



Šim DEWALT instrumentam ir dubulta izolācija atbilstoši EN60745, tāpēc nav jālieto iezemēts vads.



**BRĪDINĀJUMS!** 115 V instrumenti jādarbina ar droša izolējoša pārveidotāja palīdzību, un starp primāro un sekundāro tinumu jābūt iezemētam ekrānam.

Ja barošanas vads ir bojāts, tas ir jānomaina pret īpaši sagatavotu vadu, kas pieejams DEWALT remonta darbnīcās.

## Barošanas vada kontaktdakšas nomainīšana (tikai Apvienotajai Karalistei un Īrijai)

Ja ir jāuzstāda jauna barošanas vada kontaktdakša:

- nekaitīgā veidā atbrīvojieties no nederīgās kontaktdakšas.
- Pievienojiet brūno vadu pie kontaktdakšas fāzes spaiļes.
- Pievienojiet zilo vadu pie neitrālās spaiļes.



**BRĪDINĀJUMS!** Vadus nedrīkst pievienot pie zemējuma spaiļes.

Ievērojiet uzstādīšanas norādījumus, kas ietilpst labas kvalitātes kontaktdakšu komplektācijā. Ieteicamais drošinātājs: 13 A.

## Pagarinājuma vada lietošana

Pagarinājuma vadu nevajadzētu lietot, ja vien bez tā nekādi nevar iztikt. Izmantojiet apstiprinātus pagarinājuma vadus, kas atbilst lādētāja ieejas jaudai (skat. sadaļā **Tehniskie dati**). Minimālais vadītāja izmērs ir 1,5 mm<sup>2</sup>; maksimālais garums ir 30 m.

Ja lietojat kabeļa spoli, vienmēr pilnībā notiniet vadu no tās.

## Iepakojuma saturs

Iepakojumā ietilpst:

- 1 atskaldāmais āmurs
- 1 lietošanas rokasgrāmata
- Pārbaudiet, vai pārvadāšanas laikā nav bojāts instruments, tā detaļas vai piederumi.
- Pirms ekspluatācijas veltiet laiku tam, lai pilnībā izlasītu un izprastu šo rokasgrāmatu.

## Apzīmējumi uz instrumenta

Uz instrumenta ir attēlotas šādas piktogrammas:



Pirms lietošanas izlasiet lietošanas rokasgrāmatu.



Valkājiet ausu aizsargus.



Valkājiet acu aizsargus.

## Datuma koda novietojums (A att.)

Datuma kods **17**, kurā ir norādīts arī ražošanas gads, ir drukāts uz korpusa.

Piemērs:

2016 XX XX  
Ražošanas gads

## Apraksts (A att.)



**BRĪDINĀJUMS!** Elektroinstrumentu vai tā daļas nedrīkst pārveidot. Tā var izraisīt bojājumus vai ievainojumus.

- 1 Ieslēgšanas/izslēgšanas slēdzis
- 2 Sānu rokturis(-i)
- 3 Instrumenta fiksators
- 4 Instrumenta turētājs

## Papildpiederumi (C att.)

Jūsu izvēlei papildus ir pieejami dažādu veidu 28 mm sešstūra kalti.

- 5 Smails kalts
- 6 Metāla kalts
- 7 Ķīļveida kalts
- 8 Lāpstveida kalts
- 9 Asfalta griezējs
- 10 Uzgalis stieņu dzišanai zemē
- 11 Blietēšanas kāts
- 12 Blietēšanas plāksne

Lai iegūtu sīkāku informāciju par attiecīgajiem piederumiem, sazinieties ar tuvāko pārstāvi.

## Paredzētais lietojums

Šis atskaldāmais āmurs ir izstrādāts, lai profesionāli un ar augstu veiktspēju atskaldītu, drupinātu un kaltu betonu, ķieģeļus, akmeni un citus mūrniecības materiālus.

**NELIETOJIET** mitros apstākļos vai viegli uzliesmojošu šķidrumu un gāzu klātbūtnē.

Šis atskaldāmais āmurs ir profesionālai lietošanai paredzēts elektroinstruments.

**NEĻAUJIET** bērniem aiztikt instrumentu. Ja šo instrumentu ekspluatē nepieredzējuši operatori, viņi ir jāuzrauga.

- **Mazi bērni un nespēcīgas personas.** Šo instrumentu nav paredzēts lietot maziem bērniem vai nespēcīgām personām bez uzraudzības.
- Šo instrumentu nav paredzēts ekspluatēt personām (tostarp bērniem), kam ir ierobežotas fiziskās, sensorās vai psihiskās spējas vai trūkst pieredzes un zināšanu, ja vien tās neuzrauga persona, kas atbild par viņu drošību. Bērņus nedrīkst atstāt bez uzraudzības ar instrumentu.

## Lēnās iedarbināšanas funkcija

Ar lēnās iedarbināšanas funkciju triecienu biežums pieaug daudz lēnāk, tādējādi novēršot kalta vai uzgaļa „lēcāšanu” pa mūri, iedarbinot instrumentu.

## Pilnīgi pret vibrācijām amortizēti rokturi (A att.)

Amortizatori, kas atrodas rokturos **2**, uztver lietotājam pārraidītās vibrācijas. Tas uzlabo lietotāja komfortu ekspluatācijas laikā.

## Aktīva vibrāciju kontrole

Aktīvā vibrāciju kontrole neitralizē atskaldāmā āmura mehānisma radīto atsitienu vibrāciju. Mazinot plaukstas un rokas vibrāciju, tā nodrošina daudz ērtāku darbu ilgstošā laikposmā un paildzina instrumenta ekspluatācijas laiku.

## SALIKŠANA UN REGULĒŠANA

 **BRĪDINĀJUMS!** Lai mazinātu smaga ievainojuma risku, pirms regulēšanas vai pierīču/piederumu uzstādīšanas un noņemšanas izslēdziet instrumentu un atvienojiet to no barošanas avota. Slēdzim jāatrodas izslēgtā pozīcijā. Instrumentam nejausi sākot darboties, var gūt ievainojumus.

### 28 mm sešstūru piederumu ievietošana un izņemšana (D–F att.)

Šī ierīce izmanto kaltus ar 28 mm sešstūra kātu. Ieteicams izmantot tikai profesionālai lietošanai paredzētus piederumus.

 **BRĪDINĀJUMS!** Tā kā citi piederumi, kurus DEWALT nav ieteicis un nepiedāvā, nav pārbaudīti lietošanai ar šo instrumentu, to lietošana var izraisīt bīstamas situācijas. Lai mazinātu ievainojuma risku, lietojiet tikai DEWALT ieteiktos piederumus.

Notīriet kalta kātu.

 **BRĪDINĀJUMS!** Instrumentu nedrīkst eļļot.

### Lai ievietotu kalta kātu, kura kātā ir grope, veiciet tālāk norādītās darbības (E att.).

1. Pavelciet instrumenta fiksatoru **3** atbloķēšanas pozīcijā.
2. Turiet kalta kātu pie instrumenta turētāja ar gropi **13** pavērstu uz augšu.
3. Ievietojiet kalta kātu instrumenta turētājā **4**.
4. Spiediet fiksatoru **3** atpakaļ, lai fiksētu piederumu.

### Lai ievietotu kalta kātu, kura kātam ir uzdeva, veiciet tālāk norādītās darbības (E att.).

1. Pavelciet instrumenta fiksatoru **3** atbloķēšanas pozīcijā.
2. Ievietojiet kalta kātu instrumenta turētājā **4**.
3. Spiediet fiksatoru **3** atpakaļ, līdz tas ir paralēli piederuma kātam, lai fiksētu piederumu.
4. Pavelciet kalta kātu, lai pārbaudītu, vai tas ir pienācīgi nofiksēts. Kalšanas darbības laikā kaltam, kad tas iestiprināts uzgaļa turētājā, ir aksiāli jākustas dažus centimetrus.

Lai izņemtu kalta kātu, pavelciet uzgaļa turētāju **3** atpakaļ un izvelciet kalta kātu ārā no uzgaļa turētāja.

 **BRĪDINĀJUMS!** Nomainot piederumus, obligāti jāvalkā cimdi. Instrumenta un piederumu atklātās metāla detaļas darba laikā var kļūt ļoti karstas.

## EKSPLUATĀCIJA

### Lietošanas norādījumi

 **BRĪDINĀJUMS!** Vienmēr ievērojiet šos drošības norādījumus un spēkā esošos normatīvos aktus.

 **BRĪDINĀJUMS!** Lai mazinātu smaga ievainojuma risku, pirms regulēšanas vai pierīču/piederumu uzstādīšanas un noņemšanas izslēdziet instrumentu un atvienojiet to no barošanas avota. Slēdzim jāatrodas izslēgtā pozīcijā. Instrumentam nejausi sākot darboties, var gūt ievainojumus.

### BRĪDINĀJUMS!

- Jums jāzina cauruļvadu un elektroinstalācijas atrašanās vietas.
- Instrumentam drīkst piemērot aptuveni 20–30 kg lielu spiedienu. Pārmērīgs spiediens nepalielina kalšanas ātrumu, bet gan samazina instrumenta veiktspēju un var saīsināt tā ekspluatācijas laiku.

### Pareizs roku novietojums (A, B att.)

 **BRĪDINĀJUMS!** Lai mazinātu smaga ievainojuma risku, **VIENMĒR** turiet rokas kā norādīts.

 **BRĪDINĀJUMS!** Lai mazinātu smaga ievainojuma risku, **VIENMĒR** saglabājiet ciešu tvērienu, lai būtu gatavs negaidītai reakcijai.

Pareizs roku novietojums paredz turēt vienu roku uz katra sānu roktura **2**.

### Ieslēgšana un izslēgšana (A att.)

Lai iedarbinātu instrumentu, nospiediet ieslēgšanas/izslēgšanas slēdzi **1**.

Lai apturētu instrumentu, atlaidiet slēdzi.

### Atskaldīšana, kalšana un gropēšana (A–F att.)

1. Izvēlieties piemērotu kalta kātu un notīriet tā kātu.
2. Ievietojiet kalta kātu un pārbaudiet, vai tas ir pienācīgi nofiksēts.
3. Turiet instrumentu aiz abiem rokturiem **2** un ieslēdziet to. Instruments tagad darbojas nepārtrauktas darbības režīmā.

## APKOPE

Šis DEWALT elektroinstrumentu ir paredzēts ilglaicīgam darbam ar mazāko iespējamo apkopi. Nepārtraukti nevainojama darbība ir atkarīga no pareizas instrumenta apkopes un regulāras tīrīšanas.

 **BRĪDINĀJUMS!** Lai mazinātu smaga ievainojuma risku, pirms regulēšanas vai pierīču/piederumu uzstādīšanas un noņemšanas izslēdziet instrumentu un atvienojiet to no barošanas avota. Slēdzim jāatrodas izslēgtā pozīcijā. Instrumentam nejausi sākot darboties, var gūt ievainojumus.



### Eļļošana

Šis elektroinstrumentu nav papildus jāieeļļo.



### Tīrīšana

 **BRĪDINĀJUMS!** Ar sausu gaisu no galvenā korpusa izpūtiet netīrumus un putekļus ikreiz, kad pamanāt tos uzkrājamies gaisa atverēs, kā arī visapkārt tām. Veicot šo darbu, valkājiet atzītu acu aizsargaprīkojumu un putekļu masku.



**BRĪDINĀJUMS!** Instrumenta detaļu tīrīšanai, kas nav no metāla, nedrīkst izmantot šķīdinātājus vai citas kodīgas ķīmiskas vielas. Šīs ķīmiskās vielas var sabojāt šo detaļu materiālu. Lietojiet tikai ziepjūdeni samitrinātu lupatiņu. Nekādā gadījumā nepieļaujiet, lai instrumentā iekļūst šķidrums; instrumentu nedrīkst iegremdēt šķīdumā.

## Piederumi



**BRĪDINĀJUMS!** Tā kā citi piederumi, kurus DEWALT nav ieteicis un nepiedāvā, nav pārbaudīti lietošanai ar šo instrumentu, to lietošana var būt bīstama. Lai mazinātu ievainojuma risku, šim instrumentam lietojiet tikai DEWALT ieteiktos piederumus.



**BRĪDINĀJUMS!** Šos kaltus var uzasināt tikai ierobežotu skaitu reižu. Šaubu gadījumā sazinieties ar izplatītāju un saņemiet ieteikumus.



**BRĪDINĀJUMS!** Pārbaudiet, vai griezošajā malā nav izbalējusi krāsa, ko izraisa pārāk liels spiediens. Tādējādi var mazināties piederuma izturība.

## Piederumu apkope

Pareizos laikposmos apkopjot piederumus, darbs būs paveikts kvalitatīvi, kā arī to ekspluatācijas laiks būs ilgs un lietderīgs.

Uzasiniet kaltus ar slīpripu palīdzību. Skat. G attēlu, lai uzzinātu pareizo leņķi šādiem kaltiem:

14 lāpstveida kalts

15 metāla kalts

16 smails kalts

Sīkāku informāciju par attiecīgiem piederumiem jautājiet izplatītājam.

## Vides aizsardzība



Dalīta atkritumu savākšana. Izstrādājumus un akumulatorus ar šo apzīmējumu nedrīkst izmest kopā ar parastiem sadzīves atkritumiem.

Izstrādājumu un akumulatoru sastāvā ir materiāli, ko var atgūt vai otrreizēji pārstrādāt, samazinot pieprasījumu pēc izejvielām. Nododiet otrreizējai pārstrādei elektriskos izstrādājumus un akumulatorus saskaņā ar vietējiem noteikumiem. Sīkāka informācija ir pieejama vietnē

**www.2helpU.com.**

# БЕТОНОЛОМ 30 КГ

## D25981

### Поздравляем!

Вы приобрели инструмент DEWALT. Многолетний опыт, тщательная разработка изделий и инновации делают компанию DEWALT одним из самых надежных партнеров для пользователей профессионального электроинструмента.

### Технические характеристики

		D25981
Напряжение	V <sub>перем. тока</sub>	230
Великобритания и Ирландия	V <sub>перем. тока</sub>	230/115
Тип		1
Частота	Гц	50
Потребляемая мощность	Вт	2100
Ударов в минуту без нагрузки	Ударов в мин.	960
Энергия одного удара (EPTA 05/2009)	J	62
Держатель инструмента		28 мм шестигр.
Вес	кг	31
Значения шума и вибрации (сумма векторов в трех плоскостях) в соответствии с EN60745-2-б:		
L <sub>PA</sub> (Уровень звукового давления)	дБ(А)	94
L <sub>WA</sub> (Уровень звуковой мощности)	дБ(А)	105
K (Погрешность для заданного уровня мощности)	дБ(А)	3
Дробление		
Значение эмиссии вибрации a <sub>h, M</sub> =	м/сек <sup>2</sup>	4,8
Погрешность K =	м/сек <sup>2</sup>	1,5

Значение эмиссии вибрации, указанное в данном справочном листке, было получено в соответствии со стандартным тестом, приведенным в EN60745, и может использоваться для сравнения инструментов. Кроме того, оно может использоваться для предварительной оценки воздействия вибрации.



**ОСТОРОЖНО:** Заявленное значение эмиссии относится к основным областям применения инструмента. Однако, если инструмент используется не по основному назначению с различной оснасткой или при ненадлежащем уходе, уровень вибрации может измениться. Это может привести к значительному увеличению уровня воздействия вибрации в течение всего рабочего периода. При расчете приблизительного значения уровня воздействия вибрации также необходимо учитывать время, когда инструмент выключен или то время, когда он работает на холостом ходу. Это может привести к значительному снижению уровня воздействия вибрации в течение всего рабочего периода.

Определите дополнительные меры техники безопасности для защиты оператора от эффектов воздействия вибрации, а именно: следить за состоянием инструмента и принадлежностей, создание комфортных условий работы, хорошая организация рабочего места.

Предохранители:		
Европа	Инструменты 230 В	10 А, сетевые
Великобритания и Ирландия	Инструменты 230 В	13 А, в штепсельных вилках

### Декларация о соответствии нормам ЕС

#### Директива по машинам, механизмам и машинному оборудованию

#### Директива по шумам, производимым вне помещений



#### Бетонолом D25981

DEWALT заявляет, что продукция, описанная в **Технических характеристиках**, соответствует:

2006/42/EC, EN60745-1:2009+A11:2010, EN60745-2-6:2010 2000/14/EC, электрический бетонолом (ручной), m ≤ 30 кг, приложение VIII, TÜV Rheinland LGA Products GmbH (0197), D-90431 Nürnberg, Германия, идентификационный № уведомленного органа: 0197.

Уровень звуковой мощности в соответствии с директивой 2000/14/EC (Статья 12, Приложение III, № 10, m ≥ 30 кг):

L<sub>WA</sub> (замеренный уровень звуковой мощности) дБ 105

L<sub>WA</sub> (гарантированный уровень звуковой мощности) дБ 108

Эти продукты также соответствуют Директиве 2014/30/EU и 2011/65/EU. За дополнительной информацией обращайтесь в компанию DEWALT по адресу, указанному ниже или приведенному на задней стороне обложки руководства.

Нижеподписавшийся несет ответственность за составление технической документации и составил данную декларацию по поручению компании DEWALT.

Маркус Ромпель  
Директор по разработке и производству

DEWALT, Richard-Klinger-Straße 11,  
D-65510, Idstein, Германия  
30.10.2016



**ОСТОРОЖНО:** Во избежание риска получения травм ознакомьтесь с инструкцией.

## Обозначения: Правила техники безопасности

Ниже описывается уровень опасности, обозначаемый каждым из предупреждений. Прочитайте руководство и обратите внимание на данные символы.



**ОПАСНО:** Обозначает опасную ситуацию, которая неизбежно приведет к смерти или серьезной травме.



**ОСТОРОЖНО:** Указывает на потенциально опасную ситуацию, которая в случае несоблюдения соответствующих мер может привести к смерти или серьезной травме.



**ВНИМАНИЕ:** Указывает на потенциально опасную ситуацию, которая, если ее не избежать, может привести к травме средней или высокой степени тяжести.

**ПРИМЕЧАНИЕ:** Указывает на практики, использование которых не связано с получением травмы, но если ими пренебречь, могут привести к порче имущества.



Указывает на риск поражения электрическим током.



Указывает на риск возгорания.

## Общие правила техники безопасности при использовании электроинструментов



**ОСТОРОЖНО:** Прочитайте и просмотрите все предупреждения, инструкции, иллюстрации и спецификации по данному электроинструменту. Несоблюдение всех приведенных ниже инструкций может стать причиной поражения электрическим током, возгорания и/или тяжелой травмы.

### СОХРАНИТЕ ВСЕ ИНСТРУКЦИИ ДЛЯ ПОСЛЕДУЮЩЕГО ИСПОЛЬЗОВАНИЯ

Термин «электроинструмент» в предупреждениях относится к работающим от сети (проводным) электроинструментам или работающим от аккумуляторной батареи (беспроводным) электроинструментам.

#### 1) Безопасность на рабочем месте

- a) Следите за чистотой и хорошим освещением на рабочем месте. Захламленное или плохо освещенное рабочее место может стать причиной несчастного случая.

- b) Не работайте с электроинструментами во взрывоопасных местах, например, вблизи легковоспламеняющихся жидкостей, газов и пыли. Искры, которые появляются при работе электроинструментов могут привести к воспламенению пыли или паров.
- c) Следите за тем, чтобы во время работы с электроинструментом в зоне работы не было посторонних и детей. Отвлекаясь от работы вы можете потерять контроль над инструментом.

#### 2) Электробезопасность

- a) Штепсельная вилка электроинструмента должна соответствовать розетке. Никогда не меняйте вилку инструмента. Не используйте переходники к вилкам для электроинструментов с заземлением. Использование оригинальных штепсельных вилок, соответствующих типу сетевой розетки снижает риск поражения электрическим током.
- b) Избегайте контакта с заземленными поверхностями, такими как трубы, радиаторы и холодильники. Если вы будете заземлены, увеличивается риск поражения электрическим током.
- c) Не оставляйте электроинструмент под дождем и в местах повышенной влажности. При попадании воды в электроинструмент риск поражения электротоком возрастает.
- d) Берегите кабель от повреждений. Никогда не используйте кабель для переноски инструмента, не тяните за него, пытайтесь отключить инструмент от сети. Держите кабель подальше от источников тепла, масла, острых углов или движущихся предметов. Поврежденный или запутанный кабель питания повышает риск поражения электротоком.
- e) При работе с электроинструментом на открытом воздухе используйте удлинитель, подходящий для использования на улице. Использование кабеля питания, предназначенного для использования вне помещения, снижает риск поражения электрическим током.
- f) Если использование электроинструмента в условиях повышенной влажности неизбежно, используйте устройства защитного отключения (УЗО) для защиты сети. Использование УЗО сокращает риск поражения электрическим током.

#### 3) Обеспечение индивидуальной безопасности

- a) Будьте внимательны, смотрите, что делаете и не забывайте о здравом смысле при работе с электроинструментом. Не работайте с электроинструментом, если вы устали, находитесь в состоянии наркотического,



алкогольного опьянения или под воздействием лекарственных препаратов. Невнимательность при работе с электроинструментом может привести к серьезным телесным повреждениям.

- b) **Используйте индивидуальные средства защиты. Всегда используйте защитные очки.** Средства защиты, такие как противопылевая маска, обувь с не скользящей подошвой, каска и защитные наушники, используемые при работе, уменьшают риск получения травм.
- c) **Примите меры для предотвращения случайного включения. Перед тем, как подключить электроинструмент к сети и/или аккумуляторной батарее, взять инструмент или перенести его на другое место, убедитесь в том, что выключатель находится в положении Выкл.** Если при переноске электроинструмента он подключен к сети, и при этом ваш палец находится на выключателе, это может стать причиной несчастных случаев.
- d) **Перед включением электроинструмента уберите гаечные или инструментальные ключи.** Ключ, оставленный на вращающейся части электроинструмента, может привести к травме.
- e) **Не пытайтесь дотянуться до слишком удаленных поверхностей. Обувь должна быть удобной, чтобы вы всегда могли сохранять равновесие.** Это позволит лучше контролировать электроинструмент в непредвиденных ситуациях.
- f) **Одевайтесь соответствующим образом. Избегайте носить свободную одежду и ювелирные украшения. Следите за тем, чтобы волосы, одежда и перчатки не попадали под движущиеся детали.** Свободная одежда, украшения или длинные волосы могут попасть в подвижные части инструмента.
- g) **Если для электроинструмента предусмотрено устройство для сбора пыли и частиц обрабатываемого материала, убедитесь в том, что оно установлено и используется должным образом.** Использование устройства для пылеудаления сокращает риски, связанные с пылью.

#### 4) Эксплуатация электроинструмента и уход за ним

- a) **Не прилагайте силу к электроинструменту. Используйте электроинструмент в соответствии с назначением.** Правильно подобранный электроинструмент выполнит работу более эффективно и безопасно при стандартной нагрузке.
- b) **Не пользуйтесь инструментом, если не работает выключатель.** Любой инструмент, управляемый выключением и включением которого невозможно, опасен, и его необходимо отремонтировать.

- c) **Перед выполнением любых настроек, сменой аксессуаров или прежде чем убрать инструмент на хранение, отключите его от сети и/или снимите с него аккумуляторную батарею.** Такие превентивные меры безопасности сокращают риск случайного включения электроинструмента.
- d) **Храните электроинструмент в недоступном для детей месте и не позволяйте работать с инструментом людям, не имеющим соответствующих навыков работы с такого рода инструментами.** Электроинструмент представляет опасность в руках неопытных пользователей.
- e) **Обслуживание электроинструментов. Проверьте, не нарушена ли центровка или не заклинены ли движущиеся детали, нет ли повреждений или иных неисправностей, которые могли бы повлиять на работу электроинструмента. В случае обнаружения повреждений, прежде чем приступить к эксплуатации инструмента, его нужно отремонтировать.** Большинство несчастных случаев происходит с инструментами, которые не обслуживаются должным образом.
- f) **Следите за тем, чтобы инструмент был заточен и чистый.** Вероятность заклинивания инструмента, за которым следят должным образом и который хорошо заточен, значительно меньше, а работать с ним легче.
- g) **Используйте электроинструменты, аксессуары и наконечники в соответствии с данными инструкциями, принимая во внимание условия работы и характер выполняемой работы.** Использование электроинструмента для выполнения операций, для которых он не предназначен, может привести к созданию опасных ситуаций.

#### 5) Техническое обслуживание

- a) **Обслуживание электроинструмента должен проводить квалифицированный специалист с использованием только оригинальных запасных частей.** Это позволит обеспечить безопасность обслуживаемого инструмента.

#### Дополнительные правила техники безопасности для бетоноломов

- Прежде чем включать инструмент, убедитесь в том, что долото зафиксировано.
- В условиях холодной погоды или после длительного хранения дайте инструменту поработать без нагрузки в течение нескольких минут, прежде чем начать работать с ним.
- Всегда хорошо держите инструмент обеими руками и сохраняйте устойчивое положение. Используйте инструмент только с правильно установленной боковой рукояткой.

- При работе выше уровня земли убедитесь в том, что снизу нет никаких помех.
- Проверьте область работы на предмет наличия проводов под напряжением, чтобы избежать поражения электрическим током.
- Не прикасайтесь к долоту или деталям, расположенным рядом с долотом, сразу же после использования, так как они могут быть очень горячими и вызвать ожог.
- Всегда удерживайте кабель питания как можно дальше от долота.
- Следите за тем, чтобы сетевой кабель не попал на принадлежность. Намотавшийся на насадку сетевой кабель может привести к поражению электрическим током.
- Не обматывайте себя сетевым кабелем.
- Не позволяйте неопытным пользователям использовать данный инструмент.
- Используйте защитные наушники. Шум может стать причиной снижения слуха.
- Пользуйтесь дополнительными рукоятками, входящими в комплект поставки инструмента. Потеря контроля может привести к травме.
- Не пытайтесь выбить застрявшие принадлежности молотком. Таким образом можно получить травму от отколовшихся кусков металла или материала.
- Всегда выключайте инструмент после завершения работы и прежде чем отключить его от сети.
- Не меняйте самостоятельно форму принадлежностей. Менять форму долота может только авторизованный специалист. Ошибки в изменении формы принадлежностей могут привести к травме. Только слегка изношенные принадлежности можно заточить.



**ОСТОРОЖНО:** Рекомендуется использовать устройство защитного отключения (УЗО) с током утечки до 30 мА.

## Остаточные риски

При использовании бетоноломов присутствуют следующие риски:

- Травмы в результате контакта с горячими деталями инструмента.

Несмотря на соблюдение соответствующих инструкций по технике безопасности и использование предохранительных устройств, некоторые остаточные риски невозможно полностью исключить. А именно:

- Ухудшение слуха.
- Риск защемления пальцев при замене аксессуаров.
- Угроза здоровью в следствии вдыхания пыли, которая образуется при работе с бетоном и/или кирпичной кладкой.
- Физические травмы из-за неправильного подъема и переноса тяжелого оборудования.

## Электрическая безопасность

Электродвигатель рассчитан на работу только при одном напряжении сети. Необходимо обязательно убедиться, что напряжение источника питания соответствует указанному на паспортной табличке инструмента.



Ваш инструмент DEWALT имеет двойную изоляцию в соответствии с EN 60745; поэтому не требуется заземления при работе с ним.



**ОСТОРОЖНО:** Питание для инструмента с рабочим напряжением 115 В должно поступать через надежный развязывающий трансформатор с заземленным экраном между первичной и вторичной обмоткой.

В случае повреждения кабеля питания его необходимо заменить специально подготовленным кабелем, который можно приобрести в сервисных центрах DEWALT.

## Замена штепсельной вилки (только для Великобритании и Ирландии)

Если нужно установить штепсельную вилку:

- Осторожно снимите старую вилку.
- Подсоедините коричневый провод к терминалу фазы в вилке.
- Подсоедините синий провод к нулевому терминалу.



**ОСТОРОЖНО:** Заземления не требуется.

Соблюдайте инструкции по установке вилок высокого качества. Рекомендованный предохранитель: 13 А.

## Использование кабеля-удлинителя

Используйте удлинитель только в случаях крайней необходимости. Используйте только утвержденные удлинители промышленного изготовления, рассчитанные на мощность не меньшую, чем потребляемая мощность зарядного устройства (см. **Технические характеристики**). Минимальное поперечное сечение провода электрического кабеля 1,5 мм<sup>2</sup>; максимальная длина 30 м.

При использовании кабельного барабана всегда полностью разматывайте кабель.

## Комплектация поставки

В комплектацию входит:

- 1 Бетонолом
  - 1 Руководство по эксплуатации
- Проверьте на наличие повреждений инструмента, его деталей или дополнительных принадлежностей, которые могли возникнуть во время транспортировки.
  - Перед эксплуатацией внимательно прочтите данное руководство.

## Маркировка на инструменте

На инструмент нанесены следующие обозначения:



Перед началом работы прочтите руководство по эксплуатации.



Используйте защитные наушники.



Используйте защитные очки.

## Местоположение кода даты (рис. А)

Код даты **17**, который также включает год изготовления, напечатан на корпусе.

Пример:

2016 XX XX  
Год производства

## Описание (рис. А)



**ОСТОРОЖНО:** *Никогда не вносите изменения в конструкцию электроинструмента или какой-либо его части. Это может привести к повреждению или травме.*

- 1 Выключатель
- 2 Боковая рукоятка(-и)
- 3 Упор
- 4 Держатель инструмента

## Дополнительные принадлежности (рис. С)

На заказ предлагаются различные типы шестигранных 28 мм долот.

- 5 Острое долото
- 6 Слесарное долото
- 7 Инструмент для удаления накипи
- 8 Лопатообразное долото
- 9 Долото для разрезания асфальта
- 10 Стержневое долото
- 11 Уплотнитель с хвостовиком
- 12 Уплотнитель с плитой

Проконсультируйтесь со своим продавцом для получения дополнительной информации о соответствующих принадлежностях.

## Сфера применения

Бетонолом разработан для профессиональных задач по сносу высокопрочных конструкций, дроблению и выборке пазов по бетону, камню и другим материалам для каменной кладки.

**НЕ** используйте в условиях повышенной влажности или близости от легковоспламеняющихся жидкостей или газов. Данные бетоноломы являются профессиональными электроинструментами.

**НЕ** допускайте детей к инструменту. Использование инструмента неопытными пользователями должно происходить под контролем опытного коллеги.

- **Малолетние дети и люди с ограниченными физическими возможностями.** Это устройство не предназначено для использования маленькими детьми или людьми с ограниченными физическими возможностями, если они не находятся под присмотром лица, отвечающего за их безопасность.
- Данный инструмент не предназначен для использования лицами (включая детей) с ограниченными физическими, психическими и умственными возможностями, не имеющими опыта, знаний или навыков работы с ним, если они не находятся под наблюдением лица, ответственного за их безопасность. Никогда не оставляйте детей без присмотра с этим инструментом.

## Функция плавного запуска

Функция плавного запуска позволяет более плавно увеличивать ударную мощность, что, в свою очередь, не дает долоту «подпрыгивать» на бетонной поверхности в момент запуска.

## Рукоятки с полным поглощением вибраций (рис. А)

Амортизаторы на боковых рукоятках **2** гасят вибрацию, передаваемую пользователю. Это позволяет пользователю комфортно работать с инструментом.

## Активная регулировка вибрации

Активный контроль вибрации нейтрализует вибрацию отдачи от механизма бетонолома. Снижение уровня вибрации, передаваемой на руки, позволяет оператору более комфортно работать в течение длительного периода времени и увеличивает срок службы инструмента.

## СБОРКА И РЕГУЛИРОВКА



**ОСТОРОЖНО:** *Чтобы снизить риск получения серьезных травм, выключайте инструмент и отключайте его от сети перед тем, как выполнять какие-либо регулировки или снимать/устанавливать принадлежности или оснастку. Убедитесь в том, что спусковой выключатель находится в положении OFF. Случайный запуск может привести к травме.*

## Установка и снятие шестигранных 28 мм принадлежностей (Рис. D – F)

Данное устройство использует долота с шестигранным хвостовиком 28 мм. Рекомендуется использовать только профессиональные принадлежности.



**ОСТОРОЖНО:** *В связи с тем, что дополнительные принадлежности других производителей, кроме DEWALT, не проходили проверку на совместимость с данным изделием, их использование может представлять опасность. Для снижения риска получения травм, используйте только принадлежности, рекомендованные DEWALT.*

Очищайте хвостовик долота.



**ОСТОРОЖНО:** Не наносите смазку на инструмент.

### Чтобы установить долото с канавкой на хвостовике, сделайте следующее (рис. E)

1. Вытяните упор **3** в положение разблокирования.
2. Держите долото перед держателем канавкой **13** вверх.
3. Вставьте хвостовик долота в держатель **4**.
4. Втолкните упор **3** назад, чтобы зафиксировать принадлежность на месте.

### Чтобы установить долото с муфтой на хвостовике, сделайте следующее (рис. F)

1. Вытяните упор **3** в положение разблокирования.
2. Вставьте хвостовик долота в держатель **4**.
3. Втолкните упор **3** вместе с хвостовиком принадлежности, чтобы зафиксировать принадлежность на месте.
4. Потяните за долото для того, чтобы проверить, надежно ли оно закреплено. Ударная функция требует свободного перемещения долота на несколько сантиметров в осевом направлении в закрепленном в держателе инструменте состоянии.

Чтобы вынуть долото, потяните назад упор **3** и вытяните долото из держателя.



**ОСТОРОЖНО:** При замене принадлежностей обязательно используйте перчатки. Рабочие металлические части инструмента и принадлежности могут очень сильно нагреваться во время эксплуатации.

## ЭКСПЛУАТАЦИЯ

### Инструкции по эксплуатации



**ОСТОРОЖНО:** Всегда соблюдайте правила техники безопасности и применимые законы.



**ОСТОРОЖНО:** Чтобы снизить риск получения серьезных травм, выключайте инструмент и отключайте его от сети перед тем, как выполнять какие-либо регулировки или снимать/устанавливать принадлежности или оснастку. Убедитесь в том, что спусковой выключатель находится в положении OFF. Случайный запуск может привести к травме.



**ОСТОРОЖНО:**

- Обращайте внимание на прохождение трубопроводов и электропроводки.
- Нажимайте на инструмент с усилием в примерно 20 - 30 кг. Чрезмерное усилие не повысит скорость работы, а только снизит производительность инструмента и может сократить срок его службы.

### Правильное положение рук (рис. A, B)



**ОСТОРОЖНО:** Во избежании риска получения серьезных травм, **ВСЕГДА** правильно держите инструмент, как показано на рисунке.



**ОСТОРОЖНО:** Во избежании риска получения серьезных травм, всегда крепко держите инструмент, предупреждая внезапную резкую отдачу.

При правильном положении рук обе руки должны находиться на соответствующих рукоятках инструмента **2**.

### Включение и выключение (рис. A)

Для включения инструмента нажмите выключатель **1**.

Чтобы остановить работу инструмента отпустите переключатель.

### Снос строительных конструкций, выборка пазов и прокладка каналов (рис. A–F)

1. Выберите соответствующее долото и очистите его хвостовик.
2. Вставьте долото и проверьте, надежно ли оно зафиксировано.
3. Удерживая инструмент за обе рукоятки **2**, включите его. Теперь инструмент работает в непрерывном режиме.

## ТЕХНИЧЕСКОЕ ОБСЛУЖИВАНИЕ

Электроинструмент DEWALT имеет длительный срок эксплуатации и требует минимальных затрат на техобслуживание. Для длительной безотказной работы необходимо обеспечить правильный уход за инструментом и его регулярную очистку.



**ОСТОРОЖНО:** Чтобы снизить риск получения серьезных травм, выключайте инструмент и отключайте его от сети перед тем, как выполнять какие-либо регулировки или снимать/устанавливать принадлежности или оснастку. Убедитесь в том, что спусковой выключатель находится в положении OFF. Случайный запуск может привести к травме.



### Смазка

Вашему инструменту не требуется дополнительная смазка.



### Чистка





**ОСТОРОЖНО:** Удаляйте загрязнения и пыль с корпуса инструмента, продувая его сухим воздухом, поскольку грязь собирается внутри корпуса и вокруг вентиляционных отверстий. Надевайте защитные наушники и противопылевую маску при выполнении этих работ.

 **ОСТОРОЖНО:** *Никогда не пользуйтесь растворителями или другими сильнодействующими химическими веществами для чистки неметаллических частей инструмента. Эти химикаты могут повредить структуру материала, используемого для производства таких деталей. Используйте ткань, смоченную в мягком мыльном растворе. Не допускайте попадания жидкости внутрь инструмента; никогда не погружайте никакие из деталей инструмента в жидкость.*

## Дополнительные принадлежности

 **ОСТОРОЖНО:** *В связи с тем, что дополнительные приспособления других производителей, кроме DEWALT, не проходили проверку на совместимость с данным изделием, их использование может представлять опасность. Во избежание травм следует использовать для данного инструмента только дополнительные приспособления, рекомендованные DEWALT.*

 **ОСТОРОЖНО:** *Эти долота можно перетачивать только ограниченное число раз. При наличии сомнений обратитесь за советом к поставщику.*

 **ОСТОРОЖНО:** *Не допускайте изменения цвета режущего края из-за слишком сильного прижимания. Это может привести к снижению твердости оснастки.*

## Техобслуживание принадлежностей

Регулярное техническое обслуживание принадлежностей гарантирует оптимальные результаты работы, а также длительный срок их службы и производительность.

Затачивайте долото на шлифовальном круге.

Соответствующие углы заточки для следующих долот см.

на рис. G:

**14** лопатообразное долото

**15** слесарное долото

**16** острое долото

Проконсультируйтесь со своим продавцом для получения дополнительной информации.

## Защита окружающей среды

 Раздельная утилизация. Изделия и аккумуляторные батареи с данным символом на маркировке запрещается утилизировать с обычными бытовыми отходами.

Изделия и аккумуляторные батареи содержат материалы, которые могут быть извлечены или переработаны, снижая потребность в исходном сырье. Пожалуйста, утилизируйте электрические изделия и аккумуляторные батареи в соответствии с местными нормами. Дополнительная информация доступна по адресу [www.2helpU.com](http://www.2helpU.com).

EST	Tallmac Tehnika OÜ Liimi 4/2 10621 Tallinn	(+372) 6563683 remont@tallmac.ee <b>www.tallmac.ee</b>
	Tallmac Tehnika OÜ Riia 130 B/1 TARTU 50411	(+372) 6668510 tartu@tallmac.ee <b>www.tallmac.ee</b>
	Stokker AS Peterburi tee 44 11415 Tallinn	(+372) 6201111 stokker@stokker.com <b>www.stokker.com</b>
LV	LIC GOTUS SIA Ulbrokas Str. 1021 Riga	(+371) 67556949 info@licgotus.lv <b>www.licgotus.lv</b>
	Stokker SIA Krasta iela 42 LV1003 Riga	(+371) 27354354 krasta.riga@stokker.com <b>www.stokker.com</b>
	Visico Fastening Systems SIA Mazā Rāmavas iela 2 1076 Valdlauci, Riga	(+371) 67 452 453 (+371) 67 452 454 info@visico.eu <b>www.visico.eu</b>
LT	ELREMTA MASTERMANN UAB NAGLIO STR 4C 52367 Kaunas	(+370) 69840004 servisas@elmast.lt <b>www.elremta.lt</b>
	Stokker UAB Islandijos pl.5 LT-49179 Kaunas	(+370) 650 05730 kaunas@stokker.com <b>www.stokker.com</b>

Rohkem infot lähima hoolduspartneri kohta leiate siit:

**www.2helpu.com**

Informāciju par tuvāko servisa pārstāvi skatiet tīmekļa vietnē:

**www.2helpu.com**

Informāciju apie artimiausias remonto dirbtuves rasite tinklalapyje:

**www.2helpu.com**

# DEWALT®

## Garantija

DEWALT užtikrina, kad gaminio, kuris pristatomas vartotojui, medžiagos ir (arba) jo surinkimas yra kokybiškas. Garantija yra priedas prie privačių vartotojų teisių ir jų nekeičia. Garantija galioja visose Europos Bendrijos valstybėse natėse ir Europos laisvosios prekybos zonoje.

Jei DEWALT gaminy sultūžia dėl nekokybiškų medžiagų ir (arba) surinkimo, arba, jei jis neatitinka techninių reikalavimų, 12 mėnesių laikotarpiu nuo jo įsigijimo DEWALT sutaisys arba pakels gaminį.

Garantija netaikoma, jei gedimas atsiranda dėl:

- normalaus susidėvėjimo;
- netinkamo įrankio eksploatavimo ar techninės priežiūros;
- jei variklis buvo perkrautas;
- jei gaminy sugedo dėl neįprastų dalelių, medžiagų ar nelaimingo atsitikimo;
- netinkamo maitinimo.

Garantija netaikoma, jei gaminį remontavo arba išmontavo DEWALT neįgaliotas technikas.

Garantijai pasinaudoti gaminį, užpildytą garantinę kortelę ir pirkimo įrodymą (čekį) reikia pristatyti pardavėjui arba tiesiogiai įgaliotoms remonto dirbtuvėms ne vėliau kaip per du mėnesius nuo gedimo nustatymo.

Informaciją apie artimiausias DEWALT remonto dirbtuves rasite tinklalapyje [www.2helpu.com](http://www.2helpu.com).

## Garantinis talonas:

Įrankio modelis/katalogo numeris .....

Seirijinis numeris/datos kodas .....

Vartotojas .....

Pardavėjas .....

Data .....

# DEWALT®

## Garantii

DEWALT garanteerib, et toode on kliendile tarnimisel vaba materjali ja/või koostamise vigadest. Garantii lisanud erakliendi seaduslikele õigustele ning ei mõjuta neid. Garantii kehtib kõigi Euroopa Ühenduse liikmesriikide territooriumitel ja Euroopa vabakaubanduspiirkonnas.

Kui 12 kuu jooksul ostmisest esineb mõnel DEWALT tootel rike materjali ja/või koostamise vea tõttu või see on spetsifikatsiooni suhtes defektne, parandab või vahetab DEWALT toote kliendi jaoks minimaalse vaevaga.

Garantii ei kehti, kui vea põhjuseks on:

- Normaalse kulumine
- Tööriista väärkohitlemine või halb hooldamine
- Mootori ülekoormamine
- Kui toodet on kahjustanud vöörosakesed, materjal või õnnetus
- Vale toitepinge

Garantii ei kehti, kui toodet on remontinud või demonteerinud DEWALT volitusega isik.

Garantii kasutamiseks tuleb toode, täidetud garantiikaart ja ostutõend (t ekk) viia müüjale või otse volitatud teenindajale hiljemalt kaks kuud peale vea avastamist.

Teavet lähima DEWALT teenindaja kohta leiata veebisaidilt: [www.2helpu.com](http://www.2helpu.com).

## Garantiitaalong:

Tööriista mudel/katalogi number .....

Seerianumber/kuupäeva kood .....

Klient .....

Müüja .....

Kuupäev .....

