

DEWALT®

DW052
DW053
DW054
DW055
DW056
DW057

Dansk	3
Deutsch	12
English	22
Español	31
Français	41
Italiano	50
Nederlands	59
Norsk	68
Português	76
Suomi	85
Svenska	94
Türkçe	103
Ελληνικά	111

Figure 1

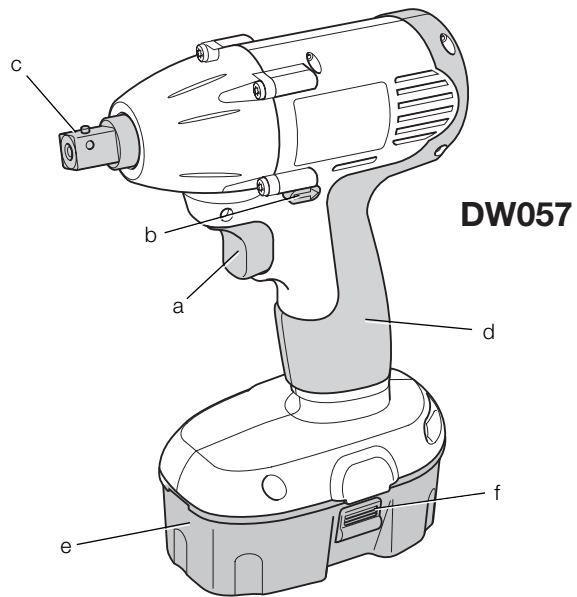
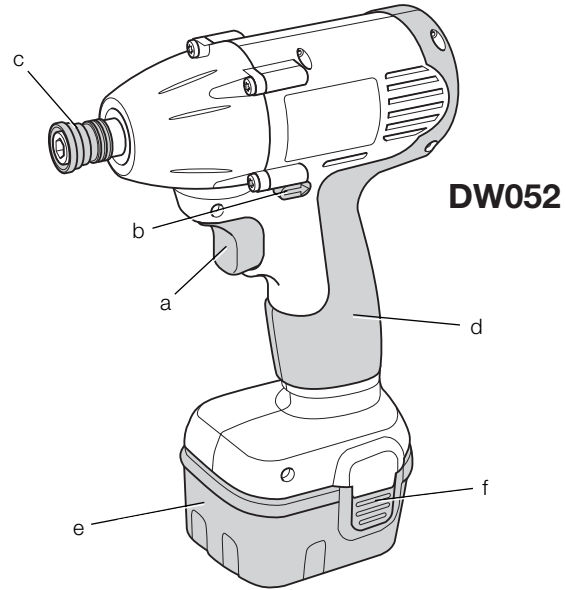

Figure 2

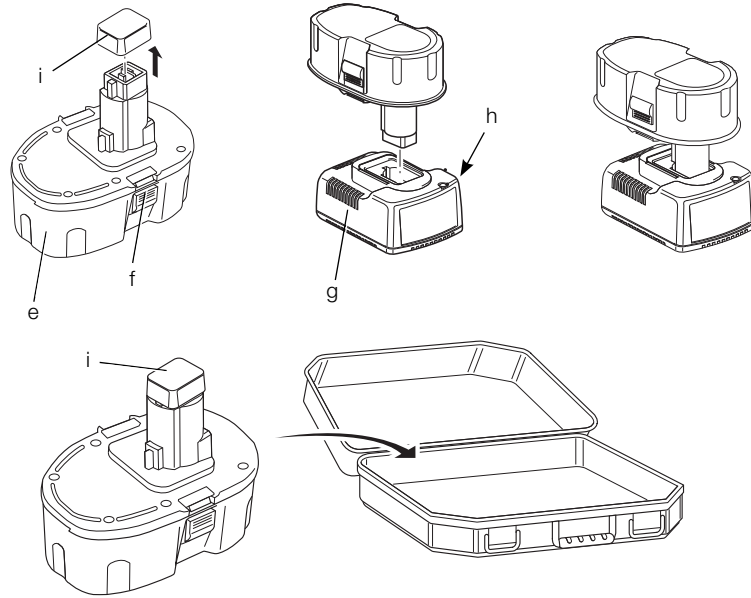

Figure 3

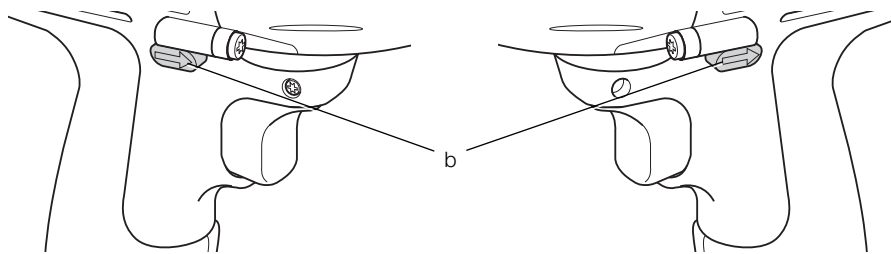
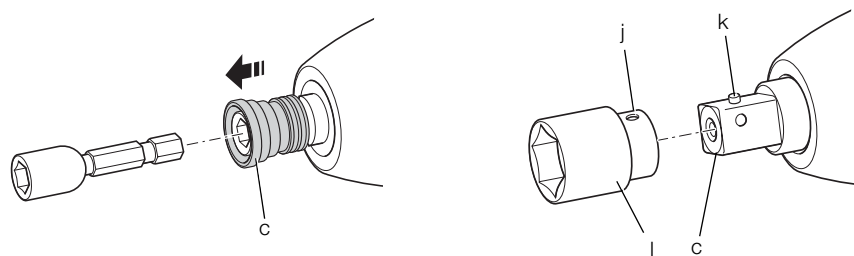

Figure 4



BATTERIDREVET SLAGSKRUEMASKINE

DW052, DW053, DW054, DW055, DW056, DW057

Tillykke!

Du har valgt et DEWALT værktøj. Mange års erfaring og indgående produktudvikling og innovation gør DEWALT til en af de mest pålidelige partnere til professionelle brugere af elektrisk værktøj.

Tekniske data

		DW052	DW053	DW054	DW055	DW056	DW057
Spænding	V _{DC}	12	12	14.4	14.4	18	18
Ubelastet	min ⁻¹	0-2,400	0-2,400	0-2,400	0-2,400	0-2,400	0-2,400
Slag	min ⁻¹	0-3,000	0-3,000	0-3,000	0-3,000	0-3,000	0-3,000
Maksimalt moment	Nm	115	160	130	175	133	180
Bitholder		1/4" sekskantet	1/2" firkantet	1/4" sekskantet	1/2" firkantet	1/4" sekskantet	1/2" firkantet
Boltstørrelse		M5-M12	M6-M16	M5-M12	M6-M16	M5-M12	M6-M16
Vægt							
(uden batteripakke)	kg	1.07	1.07	1.08	1.08	1.1	1.1
Batteripakke		DE9075	DE9092	DE9096	DE9501	DE9502	DE9503
Batteritype		NiCd	NiCd	NiCd	NiMH	NiMH	NiMH
Spænding	V _{DC}	12	14.4	18	12.0	14.4	18
Kapacitet	Ah	2.4	2.4	2.4	2.6	2.6	2.6
Vægt	kg	0.65	0.7	0.97	0.69	0.86	1.03
Oplader		DE9116	DE9130				
Forsyningspænding	V _{AC}	230	230				
Batteritype		NiCd/NiMH	NiCd/NiMH				
Omtrentlig opladningstid	min	60	30				
Vægt	kg	0.52	0.52				
Sikring							
Europa	230 V værktøj	10 ampere, hovedpanel					
UK & Irland	230 V værktøj	13 ampere, i stik					

Definitioner: sikkerhedsretningslinjer

Nedenstående definitioner beskriver sikkerhedsniveauet for hvert enkelt signalord. Læs vejledningen og vær opmærksom på disse symboler.



FARE: Angiver en umiddelbart farlig situation, der medmindre den undgås, vil resultere i **død eller alvorlig personskade**.



ADVARSEL: Angiver en potentielt farlig situation, der medmindre den undgås, kunne resultere i **død eller alvorlig personskade**.



FORSIGTIG: Angiver en potentielt farlig situation, der medmindre den undgås, kan resultere i **mindre eller moderat personskade**.

FORSIGTIG: Når det bruges uden sikkerhedsadvarselssymbolet, angiver det en potentielt farlig situation, der medmindre den undgås, kan resultere i **beskadigelse af ejendom**.



Angiver risiko for elektrisk stød.

EF-konformitetserklæring



DW052, DW053, DW054, DW055, DW056, DW057

DEWALT erklærer, at dette værktøj og opladerne er fremstillet i overensstemmelse med:

98/37/EØF, 89/336/EU, 73/23/EU, EN 60745-1, EN 60745-2-2, EN 60335, EN 55014-2, EN 60745-1, EN 61000-3-2 og EN 61000-3-3.

For nærmere oplysninger bedes du kontakte DEWALT på ovenstående adresse eller se bag i vejledningen.

		DW052	DW053
L_{pA} (lydtryk)	dB(A)	80	93
L_{WA} (akustisk effekt)	dB(A)	91	104
Vægtet RMS accelerationsværdi	m/s^2	5.26	6.09
Usikkerhed for lydtryk (K_{pA})	dB(A)	3	3
Usikkerhed for akustisk effekt (K_{WA})	dB(A)	3	3

		DW054	DW055
L_{pA} (lydtryk)	dB(A)	93	93
L_{WA} (akustisk effekt)	dB(A)	104	104
Vægtet RMS accelerationsværdi	m/s^2	10.6	4.1
Usikkerhed for lydtryk (K_{pA})	dB(A)	3	3
Usikkerhed for akustisk effekt (K_{WA})	dB(A)	3	3

		DW056	DW057
L_{pA} (lydtryk)	dB(A)	95	97
L_{WA} (akustisk effekt)	dB(A)	106	108
Vægtet RMS accelerationsværdi	m/s^2	11.5	8.2
Usikkerhed for lydtryk (K_{pA})	dB(A)	3	3
Usikkerhed for akustisk effekt (K_{WA})	dB(A)	3	3

Director Engineering and Product Development
Horst Grossmann

DEWALT, Richard-Klinger-Strasse 11D-65510,
Idstein, Tyskland

11/2006

Generelle sikkerhedsbestemmelser



ADVARSEL! Læs alle instruktioner. Manglende overholdelse af alle nedenstående instruktioner kan medføre risiko for elektrisk stød, brand og/eller alvorlig personskade. Udtrykket elektrisk værktøj i alle de advarsler, der er angivet i det efterfølgende, henviser til elektrisk værktøj tilsluttet lysnettet (med el-ledning) eller batteridrevet (uden el-ledning) elektrisk værktøj.

GEM DISSE INSTRUKTIONER

1) SIKKERHED I ARBEJDSOMRÅDET

- Sørg for, at arbejdsområdet er rent og vel oplyst.** Rodede eller mørke områder giver anledning til ulykker.
- Undlad at bruge elektrisk værktøj i en eksplosionsfarlig atmosfære, f.eks. ved tilstedeværelse af brændbare væsker, gasser eller støv.** Elektrisk værktøj skaber gnister, der kan antænde støvet eller dampene.
- Hold børn og forbipassende på afstand, når der anvendes elektrisk værktøj.** Distraktioner kan medføre, at du mister kontrollen.

2) ELEKTRISK SIKKERHED

- Stik på elektrisk værktøj skal passe til stikkontakten. Stikket må aldrig modificeres på nogen måde. Undlad at bruge adapterstik sammen med jordforbundet elektrisk værktøj.** Umodificerede stik og dertil passende stikkontakter reducerer risikoen for elektrisk stød.
- Undgå kropskontakt med jordforbundne overflader, så som rør, radiatorer, komfurer og køleskabe.** Der er øget risiko for elektrisk stød, hvis din krop er forbundet til jord.
- Undlad at udsætte elektrisk værktøj for regn eller våde forhold.** Hvis der trænger vand ind i noget elektrisk værktøj, øges risikoen for elektrisk stød.
- Undlad at udsætte ledningen for overlast. Brug aldrig ledningen til at bære, trække værktøjet eller trække det ud fra stikkontakten. Hold ledningen borte fra varme, olie, skarpe kanter og bevægelige dele.** Beskadigede eller sammenfildrede ledninger øger risikoen for elektrisk stød.

- e) Når elektrisk værktøj benyttes udendørs, skal der anvendes en forlængerledning, som er egnet til udendørs brug. Brug af en ledning, der er egnet til udendørs brug, reducerer risikoen for elektrisk stød.

3) PERSONLIG SIKKERHED

- a) Vær opmærksom, pas på hvad du foretager dig, og brug sund fornuft, når du bruger elektrisk værktøj. Brug ikke elektrisk værktøj, når du er træt eller påvirket af narkotika, alkohol eller medicin. En øjeblikkelig uopmærksomhed under anvendelse af elektrisk værktøj kan forårsage alvorlig personskade.
- b) Brug sikkerhedsudstyr. Brug altid beskyttelsesbriller. Sikkerhedsudstyr, så som støvmaske, skridsikre sko, sikkerhedshjelm eller høreværn, der bruges, når omstændighederne foreskriver det, reducerer personskader.
- c) Undgå utilsigtet opstart. Sørg for, at kontakten er slået fra, før værktøjet tilsluttes. Når elektrisk værktøj bæres med fingeren på kontakten eller tilsluttes, når kontakten er tændt, giver det anledning til ulykker.
- d) Fjern eventuelle justerings- eller skruenøgler, før elektrisk værktøj startes. En skruenøgle eller anden nøgle, der bliver siddende på en roterende del af elektrisk værktøj, kan give anledning til personskade.
- e) Undlad at række for langt. Hold god fodstilling og balance til hver en tid. Dette giver bedre kontrol af elektrisk værktøj når uventede situationer forekommer.
- f) Bær hensigtsmæssig påklædning. Bær ikke løst tøj eller smykker. Hold hår, tøj og handsker væk fra bevægelige dele. Løstsiddende tøj, smykker og langt hår kan blive grebet i bevægelige dele.
- g) Hvis der anvendes støvudsugnings- eller -opsamlingsudstyr, skal dette tilsluttes og anvendes rigtigt. Brug af sådant udstyr kan mindske støvrelaterede helbredsrisici.

4) ANVENDELSE OG VEDLIGEHOLDELSE AF ELEKTRISK VÆRKTØJ

- a) Undlad at bruge magt med elektrisk værktøj. Brug det værktøj, der er bedst egnet til det arbejde, der skal udføres. Det rette værktøj får arbejdet gjort bedre og mere sikkert ved den belastning, som det er beregnet til.

- b) Undlad at benytte elektrisk værktøj, hvis kontakten ikke tænder og slukker for det. Alt elektrisk værktøj, der ikke kan kontrolleres med kontakten, er farligt og skal repareres.

- c) Træk stikket ud af stikkontakten, inden der foretages eventuelle justeringer, tilbehør udskiftes, eller værktøjet stilles til opbevaring. Sådanne forebyggende sikkerhedsforanstaltninger mindsker risikoen for, at værktøjet startes utilsigtet.

- d) Elektrisk værktøj skal, når det ikke anvendes, opbevares utilgængeligt for børn, og personer, som ikke er bekendt med elektrisk værktøj eller disse instruktioner, må ikke betjene værktøjet. Elektrisk værktøj er farligt i hænderne på personer, som ikke er instrueret i brugen deraf.

- e) Vedligeholdelse af elektrisk værktøj. Undersøg, om bevægelige dele sidder skævt eller binder, er gået itu så vel som andre forhold, der kan påvirke betjeningen af værktøjet. Hvis elektrisk værktøj er beskadiget, skal det repareres før brug. Mange ulykker forårsages af dårligt vedligeholdt værktøj.

- f) Sørg for, at skæreværktøj er skarpt og rent. Ordentligt vedligeholdt skæreværktøj med skarpe skærekanten har mindre sandsynlighed for at binde og er lettere at styre.

- g) Brug elektrisk værktøj, tilbehør, bor osv. i overensstemmelse med disse instruktioner og på den måde, som det er hensigten med det pågældende værktøj, idet der tages hensyn til arbejdsforholdene og til den opgave, som skal udføres. Brug af elektrisk værktøj til andre opgaver end dem, det er beregnet til, kan resultere i en farlig situation.

5) ANVENDELSE OG VEDLIGEHOLDELSE AF BATTERI

- a) Sørg for, at kontakten sidder i off-positionen, før batteripakken isættes. Hvis batteripakken isættes i elektrisk værktøj, hvor kontakten er slået til, er der øget risiko for ulykker.

- b) Må kun genoplades med den oplader, som er angivet af fabrikanten. En oplader, der er beregnet til en bestemt type batteripakke, kan udgøre en brandrisiko, hvis den bruges med en anden type batteripakke.

- c) Brug kun elektrisk værktøj med de batteripakker, der er beregnet til hver enkelt type. Brug af andre batteripakker kan skabe risiko for personskade og brand.

- d) Når en batteripakke ikke er i brug, skal den holdes borte fra andre metalgenstande, så som papirclips, mønter, nøgler, søm, skruer og andre små metalgenstande, der kan danne forbindelse mellem to elektriske kontaktflader. Kortslutninger mellem batterikontakter kan forårsage forbrænding eller brand.
- e) Hvis en batteripakke udsættes for overlast, kan der sive væske ud. Undgå berøring. Hvis væsken berøres ved et tilfælde, skal der skylles med rigeligt med vand. Hvis der kommer væske i øjnene, skal der søges lægehjælp. Batterivæske kan forårsage irritation eller forbrænding.

6) SERVICE

- a) Elektrisk værktøj skal serviceres af en kvalificeret servicetekniker, og der skal anvendes identiske reservedele. Derved sikres, at værktøjets driftssikkerhed opretholdes.

Yderligere sikkerhedsanvisninger for batteripakker



ADVARSEL: Brandfare! Undgå metal, der kortsletter kontakterne på en ikke-tilkoblet batteripakke. Batteripakken må kun opbevares eller bæres med batterihætten på plads over kontakterne.

- Batterivæsken, en 25-30% kaliumhydroxidopløsning, kan være skadelig. Hvis den kommer i kontakt med huden, skal der straks skylles med rigeligt vand. Neutraliseres med en svag syre, så som citronsaft eller eddike. Hvis den kommer i kontakt med øjnene, skal der skylles med masser af rent vand i mindst 10 minutter. Søg lægehjælp.
- Forsøg aldrig at åbne en batteripakke, uanset formålet.

Yderligere sikkerhedsinstruktioner for batteripakker og opladere

- Sørg for, at batteripakken er tør og ren, før den sættes i opladeren.
- Brug kun opladere mærket "NiMH" eller "NiMH + NiCd" til at oplade DEWALT NiMH-batteripakker.
- Bær aldrig opladeren ved at holde den i ledningen. Træk aldrig stikket ud af stikkontakten ved at i trække i ledningen. Hold ledningen borte fra varme, olie og skarpe kanter.

- Undlad at udsætte opladeren for dampe eller våde forhold.
- Forsøg ikke at oplade våde batteripakker.
- Forsøg aldrig at åbne en batteripakke af nogen grund.
- Følg altid instruktionerne bag i denne vejledning vedrørende bortskaffelse af batteripakker.
- Når opladere og batteripakker ikke er i brug, skal de opbevares på et tørt og forsvarligt aflåst sted utilgængeligt for børn.

MÆRKATER PÅ OPLADER OG BATTERIPAKKE

Ud over de piktogrammer, der anvendes i denne vejledning, viser mærkaterne på opladeren og batteripakken følgende piktogrammer:



Batteri oplader



Batteri opladet



Batteri defekt



Forsinkelse ved varm/kold batteripakke



Berør aldrig kontaktflader med strømførende genstande.



Undlad at oplade beskadigede batteripakker



Læs brugervejledningen før brug.



Brug kun med DEWALT batteripakker, andre risikerer at sprænge, hvilket kan forårsage person- og ejendomsskade



Må ikke udsættes for vand.



Udskift straks defekte ledninger.



Oplad kun mellem 4 °C og 40 °C.



Bortskaf batteripakken på en miljøforsvarlig måde.



NiMH/NiCd+ batteripakken må ikke brændes.



NiMH
NiCd
Charges NiMH and NiCd battery packs.



Se tekniske data for opladetid.

Yderligere sikkerhedsinstruktioner for slagskruemaskiner

- **Hold værktøjet ved de isolerede gribflader, når der udføres en opgave, hvor skæreværktøj kan risikere at komme i kontakt med skjulte el-ledninger eller dets egen forsyningsledning.** Kontakt med en strømførende ledning vil også gøre uafdækkede metaldele på værktøjet strømførende og give brugeren elektrisk stød.
- **Sluk for enheden og tag batteripakken ud, før der monteres eller afmonteres tilbehør, før der foretages justeringer eller reparationer.** En utilsigtet opstart kan forårsage personskade.
- **Brug kun tilbehør, som fabrikanten af din model anbefaler.** Tilbehør, der er velegnet til et værktøj kan være farligt, når det bruges med et andet værktøj. Brug af forkert tilbehør kan skabe risiko for personskade.
- **Fabrikantens instruktioner vedrørende fugemasse og lim skal læses og følges.** Hvis dette undlades, kan det resultere i personskade.



Brug ikke værktøjet på en stige.

Indhold

Emballagen indeholder:

Batteridrevet slagskruemaskine

2 batteripakker

1 oplader

1 opbevaringskasse

1 brugsvejledning

1 sprængbillede

- Undersøg, om værktøjet, dele eller tilbehør er blevet beskadiget under transporten.
- Denne vejledning skal læses og forstås omhyggeligt inden brugen.

Beskrivelse (fig. 1)



ADVARSEL: Man må aldrig modificere elektrisk værktøj eller nogen del deraf. Det kan medføre person- eller ejendomsskade.

TILTÆNKT BRUG

Vore batteridrevne skruemaskiner model DW052, DW053, DW054, DW055, DW056 og DW057 er designet til professionelt brug.

Slagfunktionen gør dette værktøj særlig anvendeligt til iskruning i træ, metal og beton. **MÅ IKKE** bruges ved høj fugtighed eller under forhold, hvor der er brændbare væsker eller gasser til stede.

Vore batteridrevne skruemaskiner er professionelle el-værktøjer. **LAD IKKE** børn komme i kontakt med værktøjet. Der skal føres tilsyn med unge under 16 år.

- aftrækkerkontakt med variabel hastighed
- Omskifter til højre-/venstregang
- Bitholder
- Pistolhåndtag
- Batteripakke
- Udløserknapper
- Oplader
- Ladeindikator (rød)

Oplader

En DE9130 oplader passer til DEWALT NiCd batteripakker fra 7,2 til 14,4 V. En DE9116 oplader passer til DEWALT NiCd/NiMH batteripakker fra 7,2 til 18 V.

Elektrisk sikkerhed

Den elektriske motor er kun bygget til én spænding. Kontroller altid, at batteripakkens spænding svarer til spændingen på mærkepladen. Sørg også for, at opladerens spænding svarer til netspændingen.



Din DEWALT-oplader er dobbeltisoleret i overensstemmelse med EN 60335.

Brug af forlængerledning

Der bør ikke bruges forlængerledning, medmindre det er strengt nødvendigt. Brug en godkendt forlængerledning, som er egnet til din opladers indgangsstrøm (se tekniske data). Den minimale lederstørrelse er 1 mm²; den maksimale længde er 30 m.

Montage og justering



ADVARSEL: Inden samling og justering skal batteripakken altid tages ud. Sluk altid for værktøjet, inden batteripakken isættes eller tages ud.



ADVARSEL: Brug kun DEWALT batteripakker og opladere.

Batteripakke (fig. 1)

BATTERITYPE

DW052 og DW053 kører på 12 volt batteripakker.
DW054 og DW055 kører på 14,4 volt batteripakker.
DW056 og DW057 kører på 18 volt batteripakker.

Opladning af batteripakken (fig. 2)

Når batteripakken (e) oplades for første gang eller efter langvarig opbevaring, kan den kun oplades 80%. Efter en række op- og afladningscyklusser vil batteripakken nå fuld kapacitet. Kontroller altid netspændingen, før batteripakken oplades. Hvis netspændingen fungerer, men batteripakken ikke oplader, skal opladeren bringes til et autoriseret DEWALT serviceværksted. Under opladningen kan opladeren og batteripakken føles varme at røre ved. Det er helt normalt og betyder ikke, at der er et problem.



ADVARSEL: Lad være med at oplade batteripakken, når den omgivende temperatur er $< 4\text{ }^{\circ}\text{C}$ eller $> 40\text{ }^{\circ}\text{C}$. Den anbefalede opladetemperatur: ca. $24\text{ }^{\circ}\text{C}$.

Batteripakken (e) oplades ved at sætte den i opladeren (g) som vist, og tilslutte opladeren til strøm. Sørg for, at batteripakken sidder ordentligt i opladeren. Det røde opladelys (h) vil blinke.

Efter ca. 1 time vil det holde op med at blinke og forblive tændt. Batteripakken er nu fuldt opladet. Batteripakken kan udtages når som helst eller efterlades i den tilsluttede oplader i længere tid (højest 14 dage).

Isætning og udtagning af batteripakke

1. Sæt batteripakken (e) i grebet, så den klikker på plads.
2. Batteripakken udtages ved at trykke de to udløserknapper (f) ind samtidigt og trække pakken ud af grebet.

Batterihætte (fig. 2)

kontakterne på en afmonteret batteripakke. Uden den beskyttende hætte på plads er der risiko for, at løse metalgenstande kan kortslutte kontakterne, forårsage brandfare og beskadige batteripakken.

1. Tag batterihætten (i) af, før batteripakken (e) sættes i opladeren eller værktøjet.

2. Sæt den beskyttende hætte over kontakterne, lige så snart batteripakken tages ud af opladeren eller værktøjet.



ADVARSEL: Sørg for, at den beskyttende batterihætte er på plads, inden en batteripakke, som ikke er i brug, opbevares eller transporteres.

Automatisk genopfriskning

Den automatiske genopfriskningsindstilling udligner eller afbalancerer de enkelte celler i batteripakken ved dens spidskapacitet. Batteripakker bør genopfriskes natten over efter hver 10. opladnings/afladnings-cyklus, eller når pakken ikke længere leverer den samme ydelse.

Batteripakken genopfriskes ved at anbringe den i opladeren på sædvanlig vis. Det røde lys blinker uophørligt som tegn på, at opladningscyklussen er startet.

Når 1-times opladningscyklussen er afsluttet, vil lyset forblive tændt uden at blinke. Batteripakken er nu fuldt opladet og kan tages i brug.

Hvis batteripakken efterlades i opladeren efter den indledende 1-times opladning, vil opladeren automatisk starte genopfriskningsindstillingen. Den vil forblive i denne indstilling i op til 8 timer, men batteripakken kan tages ud når som helst i genopfriskningsindstillingen.

Forsinkelse ved varm/kold batteripakke

Når opladeren detekterer en batteripakke, der er for varm eller for kold, påbegynder den automatisk en varm/kold batteripakke-forsinkelsesfunktion, hvor opladningen indstilles, indtil batteriet har nået den rette temperatur. Opladeren skifter derefter automatisk til opladningsfunktionen. Denne funktion sikrer maksimal batterilevetid. Det røde indikatorlys blinker lange og derpå korte blink, når det befinder sig i varm/kold forsinkelsesfunktionen.

MONTERING

Montering og afmontering af bits (fig. 1. 4)

DW052, DW054, DW056

Værktøjet anvender 1/4" sekskantet drevsystem med låsebøsning.

1. Træk bøsningen/værktøjsholderen (c) fremad og skub bitten ind i bøsningen, så langt som den kan komme. Slip bøsningen for at låse bitten på plads.

2. Bitten afmonteres ved at trække bøsningen frem, hvorefter bitten fjernes med et hårdt ryk.

Montering og afmontering af topnøgler (fig. 1. 4)

DW053, DW055, DW057

Værktøjet anvender 1/2" firkantet drevsystem med tap.

MONTERING AF TOPNØGLE

1. Stil hullet (j) i siden af topnøglet på linie med tappen (k) på ambolten.
2. Skub topnøglen (l) på plads i på værktøjsholderen (c), indtil den klikker på plads. Monter med et let slag om nødvendigt.

AFMONTERING AF TOPNØGLER

Tryk på tappen (k) gennem hullet i topnøglen, og træk topnøglen af ambolten.

Omskifter til højre/venstrerotation (fig. 3)

Højre- eller venstregang vælges med omskifteren (b) som vist (se pilene på værktøjet).



FORSIGTIG: Vent altid indtil motoren er helt stoppet, før der skiftes rotationsretning.

Første gang værktøjet anvendes, efter at der er skiftet rotationsretning, er det muligt, at der høres et klik ved start.

Brugsanvisning



ADVARSEL: Sikkerhedsinstruktionerne og gældende lovbestemmelser skal altid følges.

Inden værktøjet tages i brug, skal det sikres, at batteripakken er (fuldt) opladet.

BETJENING



ADVARSEL: Sluk for enheden og tag batteripakken ud, før der monteres eller afmonteres tilbehør, før der foretages justeringer eller reparationer. Lås aftrækkeren, når værktøjet ikke er i brug, og når værktøjet stilles til opbevaring.

Før ibrugtagning

1. Vælg bit eller topnøgle der passer til værktøjet.
2. For at sætte værktøjet i gang trykkes på aftrækkerkontakten, som har variabel hastighed

(a). Værktøjets hastighed reguleres ved at øge eller slække trykket på aftrækkerkontakten.

3. Værktøjet låses i afbrudt position ved at sætte omskifteren for højre-/venstregang (b) i midterposition.

Anvendelse

1. Vælg højre- eller venstrerotation med omskifteren (b).
2. Alt efter funktion følges en af nedenstående fremgangsmåder.
3. Tryk aftrækkerknappen ind (a).
4. Efter tilspænding kontrolleres spændingsmomentet med en momentnøgle.

Som skruemaskine

1. Placer spidsen af skruebitten på skrueens hoved.
2. Hold værktøjet på linie med skruen, og anvend et let tryk fremad på værktøjet, når der er kontakt med arbejdsoverfladen

Til topnøgler

1. Placer topnøglen over boltens eller møtrikkens hoved.
2. Hold værktøjet i linie med boltens hoved.

Fastspændingstid

Værktøjet kan fastspænde de fleste enheder på få sekunder. Den nøjagtige fastspændingstid i forhold til moment fastsættes efter erfaring.



ADVARSEL: For kraftig fastspænding kan føre til beskadigelse af spidsen på skruebitten eller skruehovedet.

Anvend kun tilbehør beregnet til slagværktøj sammen med dette værktøj. Nærmere oplysninger om det rigtige tilbehør fås hos forhandleren.

VEDLIGEHOLDELSE

DEWALT elektrisk værktøj er beregnet til langvarig brug uden megen vedligeholdelse. Imidlertid er fortsat tilfredsstillende drift afhængig af, at værktøjet vedligeholdes og rengøres regelmæssigt.



Smøring

Dette værktøj kræver ingen smøring.



Rengøring

- Træk opladerens stik ud, inden huset rengøres med en klud.
- Udtag batteripakken, før værktøjet rengøres.
- Sørg for, at ventilationsåbningerne er fri for blokeringer og rengør huset regelmæssigt med en klud.

Valgfrit tilbehør



ADVARSEL: Da andet tilbehør end det, som stilles til rådighed af DEWALT, ikke er afprøvet med dette produkt, kan det være farligt at bruge sådant tilbehør med dette værktøj. For at mindske risikoen for personskade, må dette produkt kun anvendes med tilbehør, som anbefales af DEWALT.

Nærmere oplysninger om det rigtige tilbehør fås hos forhandleren.

Miljøbeskyttelse



Særskilt bortskaffelse. Dette produkt må ikke bortskaffes sammen med almindeligt husholdningsaffald.



Hvis du på noget tidspunkt finder det nødvendigt at udskifte dit DEWALT produkt, eller hvis det ikke længere tjener det tiltænkte formål, må det ikke bortskaffes med almindeligt husholdningsaffald. Sørg for, at dette produkt bortskaffes særskilt.



Særskilt bortskaffelse af brugte produkter og emballage gør det muligt at genbruge materialer og anvende dem på ny. Genanvendelse af genbrugsmaterialer bidrager til at forhindre forurening af miljøet og reducerer behovet for råmaterialer.

Lokale forskrifter muliggør i nogen tilfælde særskilt bortskaffelse af elektriske produkter fra husholdningen, ved kommunale affaldsdepoter eller hos forhandleren i forbindelse med køb af et nyt produkt.

DEWALT har stillet faciliteter til rådighed til indsamling og genbrug af udslidte DEWALT produkter. For at benytte sig af denne service kan man returnere produktet til et hvilket som autoriseret serviceværksted, der modtager det på vore vegne.

Du kan finde ud af, hvor det nærmeste autoriserede serviceværksted befinder sig ved at kontakte dit lokale DEWALT-kontor på den adresse, der er angivet i denne vejledning. Alternativt findes der en liste over autoriserede DEWALT serviceværksteder og detaljerede oplysninger om vores eftersalgsservice og kontakter på følgende internetadresse: www.2helpU.com.



Genopladelig batteripakke

Dette batteri har en lang levetid, men skal udskiftes, når det ikke afgiver tilstrækkelig effekt ved opgaver, der for var lette at udføre. Ved afslutningen af batteriets rimelige levetid bortskaffes det på en miljøsikker måde:

- Sørg for, at batteripakken er helt afladet og tag den derpå ud af værktøjet.
- NiCd- og NiMH-batterier kan sendes til genbrug. Bring dem til din forhandler eller nærmeste genbrugsstation. De indsamlede batteripakker vil blive genbrugt eller bortskaffet på forsvarlig vis.

Uønsket værktøj

Tag dit værktøj til et autoriseret DEWALT serviceværksted, hvor det bortskaffes på en miljøsikker måde.

GARANTI

• 30 DAGE UDEN RISIKO TILFREDSHEDSGARANTI •

Hvis du ikke er fuldt tilfreds med dit DEWALT værktøj, kan du returnere det inden for 30 dage, komplet som købt, til den forhandler, hvor værktøjet blev købt og få alle pengene refunderet eller bytte det. Der skal fremvises gyldig kvittering.

• ET ÅRS GRATIS SERVICEKONTRAKT •

Hvis du har brug for vedligeholdelse eller service til dit DEWALT værktøj inden for 12 måneder efter købet, gøres dette helt gratis på et autoriseret DEWALT serviceværksted. Der skal fremvises gyldig kvittering. Omfatter arbejds løn og reservedele til elektrisk værktøj. Tilbehør ikke inkluderet.

• ET ÅRS FULD GARANTI •

Hvis dit DEWALT produkt går i stykker på grund af fejlbehæftede materialer eller arbejdsudførelse inden for 12 måneder efter købsdatoen, garanterer vi, at alle defekte dele eller produktet som helhed, hvilket besluttes af os, erstattes vederlagsfrit, forudsat at:

- Produktet er ikke misbrugt.
- Ingen uautoriserede personer har repareret dette produkt.
- Bevis på købsdato er fremvist. Denne garanti tilbydes som en ekstra service og ydes foruden de af loven fastsatte rettigheder for forbrugere.

Nærmeste autoriserede DEWALT serviceværksted findes ved at benytte telefonnummeret på bagsiden af denne vejledning. Alternativt findes der en liste over autoriserede DEWALT serviceværksteder og detaljerede oplysninger om vores eftersalgsservice på følgende internetadresse: **www.2helpU.com**.

AKKU-SCHLAGBOHRSCHRAUBER

DW052, DW053, DW054, DW055, DW056, DW057

Herzlichen Glückwunsch!

Sie haben sich für ein Werkzeug von DEWALT entschieden. Langjährige Erfahrung, sorgfältige Produktentwicklung und Innovation machen DEWALT zu einem der verlässlichsten Partner professioneller Anwender von Elektrowerkzeugen.

Technische Daten

		DW052	DW053	DW054	DW055	DW056	DW057
Spannung	V _{DC}	12	12	14.4	14.4	18	18
Lehrlaufdrehzahl	min ⁻¹	0-2,400	0-2,400	0-2,400	0-2,400	0-2,400	0-2,400
Impulse	min ⁻¹	0-3,000	0-3,000	0-3,000	0-3,000	0-3,000	0-3,000
Maximales Drehmoment	Nm	115	160	130	175	133	180
Stahlhalter		1/4"- Inbussystem	1/2"- Vierkanttreiber	1/4"- Inbussystem	1/2"- Vierkanttreiber	1/4"- Inbussystem	1/2"- Vierkanttreiber
Schraubengröße		M5-M12	M6-M16	M5-M12	M6-M16	M5-M12	M6-M16
Gewicht (ohne Akku)	kg	1.07	1.07	1.08	1.08	1.1	1.1
Akku		DE9075	DE9092	DE9096	DE9501	DE9502	DE9503
Akkutyp		NiCd	NiCd	NiCd	NiMH	NiMH	NiMH
Spannung	V _{DC}	12	14.4	18	12.0	14.4	18
Kapazität	Ah	2.4	2.4	2.4	2.6	2.6	2.6
Gewicht	kg	0.65	0.7	0.97	0.69	0.86	1.03
Ladegerät		DE9116	DE9130				
Netzspannung	V _{AC}	230	230				
Akkutyp		NiCd/NiMH	NiCd/NiMH				
Ungefähre Ladezeit	min	60	30				
Gewicht	kg	0.52	0.52				
Sicherung							
Europa	230 V Werkzeuge		10 A, Stromversorgung				
GB und Irland	230 V Werkzeuge		13 A, im Stecker				

Definitionen: Sicherheitsrichtlinien

Die nachfolgenden Definitionen beschreiben die Relevanz der einzelnen Warnhinweiswörter. Bitte lesen Sie das Handbuch und achten Sie auf diese Symbole.



GEFAHR: Weist auf eine unmittelbar drohende gefährliche Situation hin, die, sofern nicht vermieden, **zu tödlichen oder schweren Verletzungen führen wird.**



ACHTUNG: Weist auf eine möglicherweise gefährliche Situation hin, die, sofern nicht vermieden, **zu tödlichen oder schweren Verletzungen führen kann.**



VORSICHT: Weist auf eine möglicherweise gefährliche Situation hin, die, sofern nicht vermieden, **u. U. zu leichten oder mittelschweren Verletzungen führen kann.**

VORSICHT: Weist bei Verwendung ohne das Sicherheitssymbol auf eine möglicherweise gefährliche Situation hin, die, sofern nicht vermieden, **ggf. zu Sachschäden führt**



Weist auf ein Stromschlagrisiko hin.

EG-Konformitätserklärung



DW052, DW053, DW054, DW055, DW056, DW057

DEWALT erklärt hiermit, dass diese Werkzeuge und Ladegeräte entsprechend den folgenden Richtlinien und Normen konzipiert sind:

98/37/EC, 89/336/EEC, 73/23/EEC, EN 60745-1, EN 60745-2-2, EN 60335, EN 55014-2, EN 55014-1, EN 61000-3-2 und EN 61000-3-3.

Für weitere Informationen wenden Sie sich bitte an DEWALT unter der unten angeführten Adresse oder an eine der auf der Rückseite dieser Anleitung genannten Niederlassungen.

		DW052	DW053
L_{pA} (Schalldruck)	dB(A)	80	93
L_{WA} Schalleistung)	dB(A)	91	104
Gewichteter Effektivwert der Beschleunigung	m/s ²	5.26	6.09

Unbestimmtheit des Schalldrucks (K_{pA})	dB(A)	3	3
Unbestimmtheit der Schalleistung (K_{WA})	dB(A)	3	3

		DW054	DW055
L_{pA} (Schalldruck)	dB(A)	93	93
L_{WA} Schalleistung)	dB(A)	104	104
Gewichteter Effektivwert der Beschleunigung	m/s ²	10.6	4.1

Unbestimmtheit des Schalldrucks (K_{pA})	dB(A)	3	3
Unbestimmtheit der Schalleistung (K_{WA})	dB(A)	3	3

		DW056	DW057
L_{pA} (Schalldruck)	dB(A)	95	97
L_{WA} Schalleistung)	dB(A)	106	108
Gewichteter Effektivwert der Beschleunigung	m/s ²	11.5	8.2

Unbestimmtheit des Schalldrucks (K_{pA})	dB(A)	3	3
Unbestimmtheit der Schalleistung (K_{WA})	dB(A)	3	3

Direktor Produktentwicklung
Horst Großmann

DEWALT, Richard-Klinger-Straße 11 D-65510 Idstein, Deutschland

11/2006

Allgemeine Sicherheitsregeln



ACHTUNG! Lesen Sie sämtliche Anweisungen. Die Nichteinhaltung der nachstehend aufgeführten Anweisungen kann elektrischen Schlag, Brand und/oder schwere Verletzungen verursachen. Der nachfolgend verwendete Begriff „Elektrowerkzeug“ bezieht sich auf netzbetriebene Werkzeuge (mit Netzkabel) und auf akkubetriebene Werkzeuge (ohne Netzkabel).

BEWAHREN SIE DIESE ANWEISUNGEN AUF

1) ARBEITSBEREICH

- Halten Sie Ihren Arbeitsbereich sauber und gut ausgeleuchtet.** Unordnung oder dunkle Arbeitsbereiche können zu Unfällen führen.
- Arbeiten Sie mit Elektrowerkzeugen nicht in explosionsgefährdeten Umgebungen, in der sich brennbare Flüssigkeiten, Gase oder Staub befinden.** Elektrowerkzeuge erzeugen Funken, die den Staub oder die Dämpfe entzünden können.
- Halten Sie Kinder und andere Personen während der Benutzung des Elektrowerkzeugs fern.** Ablenkungen können dazu führen, dass Sie die Kontrolle verlieren.

2) ELEKTRISCHE SICHERHEIT

- Der Anschlussstecker des Elektrowerkzeugs muss in die Steckdose passen. Der Stecker darf in keiner Weise verändert werden. Verwenden Sie mit geerdeten Elektrowerkzeugen keine Adapterstecker.** Unveränderte Stecker und passende Steckdosen verringern das Risiko eines Stromschlags.
- Vermeiden Sie Körperkontakt mit geerdeten Oberflächen wie Rohre, Heizungen, Herde und Kühlschränke.** Es besteht ein erhöhtes Stromschlagrisiko, wenn Ihr Körper geerdet ist.

- c) **Halten Sie Elektrowerkzeuge von Regen oder Nässe fern.** Das Eindringen von Wasser in ein Werkzeug erhöht das Stromschlagrisiko.
 - d) **Zweckentfremden Sie das Kabel nicht. Verwenden Sie es niemals, um das Elektrowerkzeug zu tragen oder zu ziehen bzw. um den Stecker aus der Steckdose zu ziehen. Halten Sie das Kabel von Hitze, Öl, scharfen Kanten oder beweglichen Teilen fern.** Beschädigte oder verwickelte Kabel erhöhen das Stromschlagrisiko.
 - e) **Wenn Sie ein Elektrowerkzeug im Freien benutzen, verwenden Sie nur Verlängerungskabel, die für Außenbereiche geeignet sind.** Die Verwendung eines für Außenbereiche geeigneten Verlängerungskabels verringert das Stromschlagrisiko.
- 3) PERSÖNLICHE SICHERHEIT**
- a) **Blieben Sie stets aufmerksam, achten Sie darauf, was Sie tun, und lassen Sie beim Umgang mit Elektrowerkzeugen gesunden Menschenverstand walten. Benutzen Sie keine Elektrowerkzeuge, wenn Sie müde sind oder unter dem Einfluss von Drogen, Alkohol oder Medikamenten stehen.** Ein Moment der Unachtsamkeit beim Gebrauch von Elektrowerkzeugen kann zu ernsthaften Verletzungen führen.
 - b) **Verwenden Sie Schutzausrüstung. Tragen Sie stets einen Augenschutz. Schutzausrüstungen (wie Staubmaske, rutschfeste Sicherheitsschuhe, Schutzhelm oder Gehörschutz) für die entsprechenden Einsatzbedingungen können das Verletzungsrisiko mindern.**
 - c) **Vermeiden Sie eine unbeabsichtigte Inbetriebnahme. Vergewissern Sie sich, dass sich der Schalter in der Aus-Stellung befindet, bevor das Gerät mit dem Netz verbunden wird.** Das Tragen des Elektrowerkzeugs mit dem Finger am Schalter oder der Anschluss eingeschalteter Werkzeuge führen unnötig Unfälle herbei.
 - d) **Nehmen Sie vor dem Einschalten des Elektrowerkzeugs Einstellwerkzeuge oder Schraubenschlüssel ab.** Ein Schraubenschlüssel oder Einstellwerkzeug, der/das sich in einem drehenden Teil befindet, kann zu Verletzungen führen.
 - e) **Nicht zu weit vorlehnen! Sorgen Sie für sicheren Stand und halten Sie jederzeit das Gleichgewicht.** Dadurch können Sie das Werkzeug in unerwarteten Situationen besser unter Kontrolle halten.
- f) **Tragen Sie geeignete Kleidung. Tragen Sie keine weite Kleidung und keinen Schmuck. Halten Sie Haare, Kleidung und Handschuhe von sich bewegenden Teilen fern.** Lose sitzende Kleidung, Schmuck oder lange Haare können sich in den beweglichen Teilen verfangen.
 - g) **Falls Vorrichtungen zu Staubabsaugung bzw. Staubfang vorhanden sind, vergewissern Sie sich, dass diese angeschlossen sind und richtig verwendet werden.** Die Nutzung dieser Vorrichtungen verringert Gefährdungen durch Staub.
- 4) GEBRAUCH UND WARTUNG VON ELEKTROWERKZEUGEN**
- a) **Überlasten Sie das Elektrowerkzeug nicht. Verwenden Sie das für Ihren Anwendungsbereich bestimmte Elektrowerkzeug.** Mit dem passenden Werkzeug können die Arbeiten besser und sicherer in dem Leistungsbereich, für das es konzipiert ist, erledigt werden.
 - b) **Benutzen Sie das Elektrowerkzeug nicht, wenn sich der Ein-Aus-Schalter nicht verstellen lässt.** Ein Elektrowerkzeug mit defektem Schalter ist gefährlich und muss repariert werden.
 - c) **Ziehen Sie den Stecker aus der Steckdose, bevor Sie Einstellungen vornehmen, Zubehörteile wechseln oder das Elektrowerkzeug weglegen.** Diese Vorsichtsmaßnahmen verhindern das unbeabsichtigte Einschalten des Elektrowerkzeugs.
 - d) **Bewahren Sie ungenutzte Elektrowerkzeuge außerhalb der Reichweite von Kindern auf. Lassen Sie Elektrowerkzeuge nicht von Personen benutzen, die damit nicht vertraut sind oder diese Anweisungen nicht gelesen haben.** Elektrowerkzeuge sind in Händen von unerfahrenen Personen gefährlich.
 - e) **Halten Sie Elektrowerkzeuge stets in einem einwandfreien Zustand. Überprüfen Sie, ob bewegliche Teile falsch ausgerichtet sind oder klemmen und ob Teile Bruchstellen aufweisen oder so beschädigt sind, dass sie die Funktion des Elektrowerkzeugs beeinträchtigen. Lassen Sie beschädigte Werkzeuge vor dem Gebrauch reparieren.** Viele Unfälle sind auf schlecht gewartete Elektrowerkzeuge zurückzuführen.

- f) **Halten Sie Schneidwerkzeuge scharf und sauber.** Sorgfältig gepflegte Schneidwerkzeuge mit scharfen Schneidkanten verklemmen sich weniger und sind leichter zu kontrollieren.
- g) **Verwenden Sie Elektrowerkzeug, Zubehör, Einsatzwerkzeuge usw. entsprechend diesen Anweisungen und in der für diesen speziellen Elektrowerkzeugtyp vorgeschriebenen Art und Weise. Berücksichtigen Sie dabei die Arbeitsbedingungen und die auszuführenden Arbeiten.** Der Gebrauch von Werkzeugen für andere als die vorgesehenen Anwendungen kann zu gefährlichen Situationen führen.

5) GEBRAUCH UND WARTUNG VON AKKUBETRIEBENEN WERKZEUGEN

- a) **Stellen Sie sicher, dass das Werkzeug ausgeschaltet ist, bevor Sie den Akku einsetzen.** Das Einsetzen eines Akkus in ein eingeschaltetes Werkzeug kann zu Unfällen führen.
- b) **Laden Sie Akkus nur in Ladegeräten auf, die vom Hersteller angegeben wurden.** Von einem Ladegerät, das nur für eine bestimmte Akkuart geeignet ist, geht Brandgefahr aus, wenn es mit anderen Akkus verwendet wird.
- c) **Verwenden Sie für die Elektrowerkzeuge nur die dafür speziell vorgesehenen Akkus.** Der Gebrauch von anderen Akkus kann zu Verletzungen und Brandgefahr führen.
- d) **Halten Sie den nicht benutzten Akku von Büroklammern, Münzen, Schlüsseln, Nägeln, Schrauben oder anderen kleinen Metallgegenständen fern, die eine Überbrückung der Kontakte verursachen könnten.** Ein Kurzschluss zwischen den Akkukontakten kann Verbrennungen oder einen Brand hervorrufen.
- e) **Bei unsachgemäßer Verwendung kann Flüssigkeit aus dem Akku austreten. Vermeiden Sie den Kontakt damit. Bei unbeabsichtigtem Kontakt mit Wasser abspülen. Gelangt die Flüssigkeit in die Augen, suchen Sie darüber hinaus einen Arzt auf.** Austretende Akkufflüssigkeit kann zu Hautreizungen oder Verbrennungen führen.

6) SERVICE

- a) **Lassen Sie Ihr Elektrowerkzeug nur von qualifiziertem Fachpersonal und nur mit Originalersatzteilen reparieren.** Damit kann gewährleistet werden, dass der Betrieb des Elektrowerkzeugs sicher ist.

Zusätzliche Sicherheitshinweise für Akkus



ACHTUNG: Brandgefahr! Vermeiden Sie ein Kurzschließen der Kontakte eines abgenommenen Akkus. Lagern bzw. transportieren Sie den Akku nie ohne die mitgelieferte Schutzkappe über den Kontakten.

- Die Akkufflüssigkeit, eine 25 bis 30%ige Kaliumhydroxidlösung, kann schädlich sein. Falls die Lösung mit der Haut in Berührung kommt, spülen Sie sofort mit reichlich Wasser ab. Neutralisieren Sie die Lösung mit einer milden Säure wie Zitronensaft oder Essig. Falls die Lösung mit den Augen in Berührung kommt, spülen Sie sie mindestens 10 Minuten lang mit reichlich klarem Wasser aus. Wenden Sie sich an einen Arzt.
- Versuchen Sie niemals und unter keinen Umständen, einen Akku zu öffnen.















Zusätzliche Sicherheitshinweise für Akkus und Ladegeräte

- Stellen Sie sicher, dass der Akku trocken und sauber ist, bevor Sie ihn in das Ladegerät legen.
- Verwenden Sie zum Aufladen der DEWALT NiMH-Akkus nur Ladegeräte mit der Kennzeichnung „NiMH“ oder „NiMH + NiCd“.
- Tragen Sie das Ladegerät niemals am Netzkabel. Ziehen Sie niemals am Netzkabel, um den Stecker des Ladegerätes aus der Steckdose zu ziehen. Halten Sie das Kabel von Hitze, Öl und scharfen Kanten fern.
- Setzen Sie das Ladegerät keinen feuchten oder nassen Umgebungsbedingungen aus.
- Versuchen Sie niemals, einen nassen Akku zu laden.
- Versuchen Sie niemals und unter keinen Umständen, einen Akku zu öffnen.
- Halten Sie sich bei der Entsorgung von Akkus an die Anweisungen auf der Rückseite dieser Bedienungsanleitung.
- Wenn Ladegeräte und Akkus nicht in Gebrauch sind, müssen sie an einem trockenen Ort unter Verschluss außerhalb der Reichweite von Kinder aufbewahrt werden.

SCHILDER AM LADEGERÄT UND AM AKKU

Die Piktogramme in diesem Handbuch und die Schilder am Ladegerät und am Akku zeigen folgende Symbole:

DEUTSCH

-  Akku wird geladen.
-  Akku ist geladen.
-  Akku ist defekt.
-  Temperaturverzögerung
-  Nicht mit elektrisch leitenden Gegenständen berühren.
-  Beschädigte Akkus nicht aufladen.
-  Bedienungsanleitung vor Gebrauch lesen.
-  Nur DEWALT-Akkus verwenden; andere Akkus könnten bersten und Sach- und Personenschäden verursachen.
-  Das Gerät keiner Nässe aussetzen.
-  Beschädigte Kabel sofort ersetzen lassen.
-  Nur bei einer Umgebungstemperatur zwischen 4-40 °C aufladen.
-  Akku umweltgerecht entsorgen.
-  NiMH/NiCd+ Akku nicht ins Feuer werfen.
-  Zum Aufladen von NiMH und NiCd-Akkus geeignet.
-  Ladezeit ist den technischen Daten zu entnehmen.

Zusätzliche Sicherheitsregeln für Schlagbohrschrauber

- **Halten Sie das Werkzeug an den isolierten Griffen, wenn Sie in Bereichen arbeiten, in denen es mit verborgenen elektrischen Installationen oder seinem eigenen Netzkabel in Kontakt kommen könnte. Kontakt mit einem stromführenden Draht führt dazu, dass die freiliegenden Metallteile**

des Werkzeugs ebenfalls Strom führen und der Bediener bei Berührung einen Stromschlag erleidet.

- **Bevor Sie Zubehörteile anbringen oder abnehmen bzw. Einstellungen oder Reparaturen vornehmen, schalten Sie das Gerät ab und nehmen Sie den Akku ab.** Ein unbeabsichtigtes Einschalten des Geräts kann zu Verletzungen führen.
- **Verwenden Sie ausschließlich die vom Hersteller für Ihr Modell empfohlenen Zubehörteile.** Zubehörteile, die für ein bestimmtes Werkzeug geeignet sind, können bei Gebrauch mit einem anderen Werkzeug gefährlich sein. Bei Verwendung von ungeeigneten Zubehörteilen kann es zu Personenschäden kommen.
- **Lesen und befolgen Sie stets alle Hinweise des Herstellers zu Dicht- oder Klebstoffen.** Die Nichtbeachtung dieser Hinweise kann zu Körperverletzungen führen.



Verwenden Sie das Werkzeug niemals auf einer Leiter.

Lieferumfang

Die Packung enthält:

- 1 Akku-Schlagbohrschrauber
- 2 Akkus
- 1 Ladegerät
- 1 Transportkoffer
- 1 Bedienungsanleitung
- 1 Explosionszeichnung

- *Vergewissern Sie sich, dass Elektrowerkzeug, Teile und Zubehörteile beim Transport nicht beschädigt wurden.*
- *Nehmen Sie sich die Zeit, die Bedienungsanleitung vor Inbetriebnahme des Elektrowerkzeugs gründlich durchzulesen.*

Gerätebeschreibung (Abb. 1)



WARNUNG: Nehmen Sie niemals Änderungen an dem Elektrowerkzeug oder seinen Teilen vor. Dies könnte zu Sach- und Personenschäden führen.

BESTIMMUNGSGEMÄSSER GEBRAUCH

Die Akku-Schlagbohrschrauber DW052, DW053, DW054, DW055, DW056 und DW057 sind für den professionellen Gebrauch bestimmt.

Die Schlagbohrfunktion ist besonders hilfreich zum Eintreiben von Befestigungsteilen in Holz, Metall und Beton. Verwenden Sie das Werkzeug nicht in einer nassen Umgebung oder in der Nähe von brennbaren Flüssigkeiten oder Gasen.

Akku-Schlagbohrer sind Elektrowerkzeuge für den professionellen Gebrauch. Lassen Sie Kinder nicht in Kontakt mit dem Werkzeug kommen. Personen unter 16 Jahren dürfen das Werkzeug nur unter Beaufsichtigung benutzen.

- a. Variabler Drehzahlschalter
- b. Rechts-/Linkslauf-Schalter
- c. Stahlhalter
- d. Pistolengriff
- e. Akku
- f. Freigabeknöpfe
- g. Ladegerät
- h. Ladekontrollleuchte (rot)

Ladegerät

Das Ladegerät DE9130 kann DEWALT NiCd Akkus von 7,2 bis 14,4 V laden. Das Ladegerät DE9116 kann DEWALT NiCd/NiMH Akkus von 7,2 bis 18 V laden.

Elektrische Sicherheit

Der Elektromotor ist nur für eine Netzspannung ausgelegt. Überprüfen Sie daher, ob die Netzspannung der auf dem Typenschild des Ladegerätes angegebenen Spannung entspricht. Vergewissern Sie sich außerdem, dass die Netzspannung des Ladegerätes mit der des Stromnetzes übereinstimmt.



Ihr DEWALT-Ladegerät ist gemäß EN 60335 zweifach isoliert.

Brug af forlængerledning

Der bør ikke bruges forlængerledning, medmindre det er strengt nødvendigt. Brug en godkendt forlængerledning, som er egnet til din opladers indgangsstrøm (se tekniske data). Den minimale lederstørrelse er 1 mm²; den maksimale længde er 30 m.

Zusammenbauen und Einstellen



ACHTUNG: Entnehmen Sie vor dem Zusammenbauen und Einstellen immer den Akku. Schalten Sie das Werkzeug immer aus, bevor Sie den Akku einsetzen oder herausnehmen.



ACHTUNG: Verwenden Sie nur DEWALT-Akkus und -Ladegeräte.

Akku (Abb. 1)

AKKUTYP

Für die Modelle DW052 und DW053 wird ein 12 V Akku eingesetzt. Für die Modelle DW054 und DW055 wird ein 14,4 V Akku eingesetzt. Für die Modelle DW056 und DW057 wird ein 18 V Akku eingesetzt.

Laden des Akkus (Abb. 2)

Wenn der Akku (e) zum ersten Mal oder nach längerer Lagerung geladen wird, nimmt er nur 80 % der Nennkapazität auf. Erst nach mehreren Lade- und Entladezyklen erreicht der Akku die volle Kapazität. Prüfen Sie vor dem Laden des Akkus die Stromversorgung des Ladegerätes. Falls die Stromversorgung funktioniert, der Akku aber nicht geladen wird, sollten Sie Ihr Ladegerät in einer DEWALT-Kundendienstwerkstatt prüfen lassen. Beim Laden können sich Ladegerät und Akku erwärmen. Dies gehört zum normalen Betrieb und deutet nicht auf ein mögliches Problem hin.



ACHTUNG: Laden Sie den Akku nicht bei einer Umgebungstemperatur von unter 4 °C oder über 40 °C. Empfohlene Ladetemperatur: ca. 24 °C.

Um den Akku (d) zu laden, stecken Sie ihn gemäß der Abbildung in das Ladegerät (g) und schließen Sie dieses an die Stromversorgung an. Vergewissern Sie sich, dass der Akku vollständig im Ladegerät sitzt. Die rote Ladekontrollleuchte (h) muss blinken.

Nach ungefähr einer Stunde schaltet die Ladekontrollleuchte von Blink- auf Dauerbetrieb. Der Akku ist nun vollständig geladen. Der Akku kann jederzeit entfernt werden oder aber längere Zeit (maximal 14 Tage) im angeschlossenen Ladegerät verbleiben.

Einsetzen und Entfernen des Akkus

1. Stecken Sie den Akku (e) in den Handgriff, bis er hörbar einrastet.
2. Um den Akku zu entfernen, drücken Sie die beiden Freigabeknöpfe (f) gleichzeitig und ziehen Sie den Akku aus dem Handgriff heraus.

Akkuschutzkappe (Abb. 2)

Zum Abdecken der Kontakte eines abgenommenen Akkus liegt eine Schutzkappe (i) bei. Ohne Schutzkappe können lose Metallteile die Kontakte kurzschließen, was zu einem Brand sowie einer Beschädigung des Akkus führen kann.

DEUTSCH

1. Nehmen Sie die Schutzkappe (i) ab, bevor Sie den Akku (e) in das Ladegerät bzw. Werkzeug einsetzen.
2. Setzen Sie die Schutzkappe unmittelbar nach Entnahme des Akkus aus dem Ladegerät bzw. Werkzeug über die Kontakte.



ACHTUNG: Vergewissern Sie sich, dass die Schutzkappe richtig aufsitzt, bevor Sie einen abgenommenen Akku lagern oder transportieren.

Automatischer Feinausgleich

Beim automatischen Feinausgleich werden die einzelnen Zellen im Akku sowie deren Spitzenkapazität ausgeglichen. Akkus sollten nach jedem zehnten Lade-/Entladezyklus bzw. immer wenn der Akku nicht mehr die gewohnte Leistung liefert, über Nacht ausgeglichen werden.

Um den Akku auszugleichen, legen Sie ihn wie gewohnt in das Ladegerät. Die rote Kontrollleuchte blinkt ununterbrochen und zeigt damit an, dass der Ladezyklus begonnen hat.

Nachdem der einstündige Ladezyklus abgeschlossen ist, bleibt die Kontrollleuchte eingeschaltet und blinkt nicht mehr. Der Akku ist nun vollständig aufgeladen und kann jederzeit verwendet werden.

Wenn der Akku nach dem anfänglichen einstündigen Ladevorgang im Ladegerät gelassen wird, leitet das Ladegerät automatisch den Feinausgleichsmodus ein. Dieser Modus wird bis zu 8 Stunden lang fortgesetzt. Der Akku kann während dieser Betriebsart aber jederzeit herausgenommen werden.

Temperaturverzögerung

Wenn das Ladegerät feststellt, dass der Akku zu heiß oder zu kalt ist, wird automatisch die Temperaturverzögerung ausgelöst, d. h. der Ladevorgang wird so lange ausgesetzt, bis der Akku eine normale Temperatur erreicht hat. Das Ladegerät schaltet dann automatisch auf Ladebetrieb. Dieses Funktionsmerkmal gewährt die maximale Lebensdauer des Akkus. Die rote Ladekontrollleuchte blinkt während der Temperaturverzögerung erst lang, dann kurz.

ZUSAMMENBAU

Einstecken und Entfernen eines Bits (Abb. 1. 4)

DW052, DW054, DW056

Das Werkzeug verwendet ein 1/4"-Inbussystem mit Verriegelungshülse auf.

1. Ziehen Sie die Hülse/den Stahlhalter (c) nach vorne und stecken Sie das Bit bis zum Anschlag in die Hülse. Lassen Sie die Hülse los, um das Bit sicher zu befestigen.
2. Zum Entfernen des Bits, schieben Sie zunächst die Hülse nach vorne und ziehen dann das Bit heraus.

Anbringen und Entfernen der Steckschlüsseinsätze (Abb. 1. 4)

DW053, DW055, DW057

Das Werkzeug weist einen 1/2"-Vierkanttreiber mit Raststift auf.

ANBRINGEN DER STECKSCHLÜSSELEINSÄTZE

1. Richten Sie das Loch (j) in der Seite des Steckschlüsseinsatzes auf den Raststift (k) an der Aufnahme aus.
2. Drücken Sie den Steckschlüsseinsatz (l) auf die Aufnahme/den Stahlhalter bis er einrastet. Falls erforderlich leicht einklopfen.

ENTFERNEN DER STECKSCHLÜSSELEINSÄTZE

Drücken Sie den Raststift (k) durch das Loch am Steckschlüsseinsatz und ziehen Sie den Einsatz aus der Aufnahme.

Rechts-/Linkslauf-Schalter (Abb. 3)

Unter Verwendung des Rechts-Linkslauf-Schalters (b) können Sie wie gezeigt den Rechts- oder Linkslauf des Werkzeugs wählen (siehe Pfeile am Werkzeug).



VORSICHT: Achten Sie immer darauf, dass der Motor vollkommen zum Stillstand kommt, bevor Sie die Drehrichtung wechseln.

Beim ersten Betrieb des Werkzeugs nach einem Drehrichtungswechsel kann bei der Inbetriebnahmen evtl. ein Klickgeräusch zu hören sein.

Bedienungsanleitung



ACHTUNG: Beachten Sie stets die Sicherheitshinweise und anwendbaren Vorschriften.

Vergewissern Sie sich vor dem Betrieb, dass der Akku (vollständig) geladen ist.

BETRIEB



ACHTUNG: Bevor Sie Zubehörteile anbringen oder abnehmen bzw. Einstellungen oder Reparaturen

vornehmen, schalten Sie das Gerät aus und nehmen Sie den Akku ab. Sichern Sie den Auslöser, wenn das Werkzeug nicht in Gebrauch ist bzw. gelagert wird.

Vor dem Betrieb

1. Wählen Sie das gewünschte Bit oder den Steckschlüsseleinsatz.
2. Drücken Sie zum Einschalten des Werkzeugs den variablen Drehzahlschalter (a). Der auf den variablen Drehzahlschalter ausgeübte Druck bestimmt die Werkzeugdrehzahl.
3. Um das ausgeschaltete Werkzeug zu verriegeln, schieben Sie den Rechts-/Linkslauf-Schalter (b) in die mittlere Position.

Betrieb

1. Wählen Sie anhand des Rechts-/Linkslauf-Schalters (b) die Rechts- oder Linksdrehung.
2. Befolgen Sie die der jeweiligen Anwendung entsprechende unten aufgeführte Anleitung.
3. Drücken Sie den variablen Drehzahlschalter (a).
4. Überprüfen Sie nach dem Festziehen das Drehmoment mit einem Drehmomentschlüssel.

Schrauben

1. Setzen Sie die Spitze des Bits in den Kopf der Schraube.
2. Halten Sie das Werkzeug gerade auf die Schraube ausgerichtet und legen Sie leichten Druck an, sobald das Werkzeug die Arbeitsfläche berührt.

Setzen von Muttern

1. Setzen Sie den Steckschlüsseleinsatz auf den Schraubenkopf oder die Mutter.
2. Halten Sie Werkzeug gerade auf das Befestigungsteil ausgerichtet.

Anzugszeit

Dieses Werkzeug benötigt zum Festziehen der meisten Befestigungsteile nur wenige Sekunden. Das Verhältnis zwischen Anzugszeit und Drehmoment ist muss durch Erfahrung festgestellt werden.



WARNUNG: Zu festes Anziehen kann das Bit oder den Schraubenkopf beschädigen.

Verwenden Sie mit Ihrem Werkzeug nur das dafür bestimmte Schlagzubehör. Nähere Informationen über passendes Zubehör erhalten Sie von Ihrem Fachhändler.

WARTUNG

Ihr DEWALT-Elektrowerkzeug wurde für eine lange Lebensdauer bei möglichst geringem Wartungsaufwand entwickelt. Ein dauerhafter, einwandfreier Betrieb setzt sachgemäße Wartung und regelmäßige Reinigung des Werkzeugs voraus.



Schmierung

Dieses Werkzeug benötigt keine zusätzliche Schmierung.



Reinigung

- Reinigen Sie das Gehäuse des Ladegerätes mit einem weichen Tuch. Ziehen Sie vorher den Netzstecker des Ladegerätes aus der Steckdose.
- Entnehmen Sie vor der Reinigung Ihres Werkzeuges den Akku.
- Achten Sie darauf, dass die Lüftungsschlitze nicht blockiert sind. Reinigen Sie das Gehäuse regelmäßig mit einem weichen Tuch.

Sonderzubehör



WARNUNG: Da anderes Zubehör von Drittanbietern von DEWALT nicht mit diesem Produkt geprüft wurde, könnte die Verwendung von solchem Zubehör gefährlich sein. Zur Vermeidung einer Verletzungsgefahr sollten nur die von DEWALT empfohlenen Zubehörteile mit diesem Produkt verwendet werden.

Nähere Informationen über passendes Zubehör erhalten Sie von Ihrem Fachhändler.

Umweltschutz



Getrennte Sammlung Dieses Produkt darf nicht zusammen mit normalem Hausmüll entsorgt werden.

DEUTSCH

Wenn Sie Ihr DEWALT Produkt ersetzen möchten oder es ausgedient hat, entsorgen Sie es nicht mit dem normalen Hausmüll. Geben Sie dieses Produkt an Sammelstellen zur getrennten Erfassung ab oder stellen Sie es zur Abholung bereit.



Durch getrennte Sammlung von gebrauchten Produkten und Verpackungen kann sichergestellt werden, dass sie dem Recycling zugeführt und wiederverwertet werden. Die Wiederverwendung von recyceltem Material trägt zur Verhinderung von Umweltverschmutzung und zur Reduzierung des Rohstoffsbedarfs bei.

Nach Maßgabe örtlicher Vorschriften ist die getrennte Sammlung von elektrischen Geräten u. U. über Abholung, Sammelstellen oder den Fachhändler möglich, wo das Produkt ursprünglich bezogen wurde.

DEWALT betreibt eine Einrichtung zur Sammlung und zum Recycling von ausgedienten DEWALT-Produkten. Wenn Sie von diesem Service Gebrauch machen möchten, bringen Sie Ihr Produkt zur Kundendienstwerkstatt zurück, die es für Sie dem Recycling zuführen wird.

Für die Adresse einer Kundendienstwerkstatt in Ihrer Nähe setzen Sie sich bitte mit der örtlichen DEWALT-Niederlassung unter der in dieser Anleitung angegebenen Anschrift in Verbindung. Eine Übersicht der DEWALT-Kundendienstwerkstätten und weitere Informationen zu Servicerichtlinien und Kontaktadressen finden Sie auch im Internet: www.2helpU.com.



Akku

Dieser langlebige Akku muss aufgeladen werden, wenn die Leistung nicht mehr für Arbeiten ausreicht, die bei voller Ladung leicht durchgeführt werden konnten. Am Ende des technischen Lebens ist der Akku umweltgerecht zu entsorgen:

- Entladen Sie den Akku vollständig und entnehmen Sie ihn aus dem Werkzeug.
- NiMH- und NiCd-Akkus sind wiederverwertbar. Zur Wiederverwertung oder umweltverträglichen Entsorgung sind sie bei einer kommunalen Sammelstelle abzugeben oder direkt an DEWALT einzuschicken. Auf keinen Fall dürfen Akkus über den Hausmüll entsorgt werden.

Ausgediente Werkzeuge

Ausgediente netz- und akkubetriebene DEWALT-Werkzeuge können beim Handel abgegeben oder direkt an DEWALT eingeschickt werden.

GARANTIE

• RISIKOLOSE 30-TAGE ZUFRIEDENHEITSGARANTIE •

Wenn Sie mit der Leistung Ihres DEWALT-Elektrowerkzeuges nicht völlig zufrieden sind, können Sie es unter Vorlage des Originalkaufbeleges ohne Weiteres innerhalb von 30 Tagen bei der Verkaufsstelle im Originallieferumfang zurückgeben und erhalten eine Rückerstattung des Kaufpreises.

• 1 JAHR KOSTENLOSER SERVICEVERTRAG •

Innerhalb der ersten 12 Monate nach dem Kauf werden Wartungs- oder Kundendienstleistungen für Ihr DEWALT-Elektrowerkzeug unter Vorlage des Originalkaufbeleges von einer DEWALT-Kundendienstwerkstatt ausgeführt. Dies umfasst Arbeits- und Ersatzteilkosten für Elektrowerkzeuge. Zubehör ist nicht enthalten.

• 1 JAHR GARANTIE •

Wenn Ihr DEWALT-Produkt innerhalb von 12 Monaten ab dem Kaufdatum aufgrund von Material- oder Verarbeitungsfehlern unbrauchbar wird, garantieren wir den kostenlosen Ersatz aller schadhafte Teile oder nach unserem Ermessen den kostenlosen Ersatz des Gerätes unter folgenden Voraussetzungen:

- Das Produkt wurde nicht unsachgemäß eingesetzt.
- Reparaturversuche wurden nicht von unbefugten Personen durchgeführt.
- Der Originalkaufbeleg wird vorgelegt. Diese Garantie gilt zusätzlich zu den Ihnen als Verbraucher zustehenden gesetzlichen Gewährleistungsansprüchen.

Die Adresse der nächstgelegenen DEWALT-Kundendienstwerkstatt erfahren Sie unter der entsprechenden Telefonnummer auf der Rückseite dieser Anleitungen. Eine Übersicht der DEWALT-Kundendienstwerkstätten und weitere Informationen zu Servicerichtlinien und Kontaktadressen finden Sie auch im Internet: www.2helpU.com.

CORDLESS IMPACT DRIVER/WRENCH

DW052, DW053, DW054, DW055, DW056, DW057

Congratulations!

You have chosen a DEWALT tool. Years of experience, thorough product development and innovation make DEWALT one of the most reliable partners for professional power tool users.

Technical Data

		DW052	DW053	DW054	DW055	DW056	DW057
Voltage	V_{DC}	12	12	14.4	14.4	18	18
No-load	min^{-1}	0-2,400	0-2,400	0-2,400	0-2,400	0-2,400	0-2,400
Beats	min^{-1}	0-3,000	0-3,000	0-3,000	0-3,000	0-3,000	0-3,000
Maximum torque	Nm	115	160	130	175	133	180
Tool holder		1/4" hex	1/2" square	1/4" hex	1/2" square	1/4" hex	1/2" square
Bolt size		M5-M12	M6-M16	M5-M12	M6-M16	M5-M12	M6-M16
Weight (without battery pack)	kg	1.07	1.07	1.08	1.08	1.1	1.1
Battery pack		DE9075	DE9092	DE9096	DE9501	DE9502	DE9503
Battery type		NiCd	NiCd	NiCd	NiMH	NiMH	NiMH
Voltage	V_{DC}	12	14.4	18	12.0	14.4	18
Capacity	Ah	2.4	2.4	2.4	2.6	2.6	2.6
Weight	kg	0.65	0.7	0.97	0.69	0.86	1.03
Charger		DE9116	DE9130				
Mains voltage	V_{AC}	230	230				
Battery type		NiCd/NiMH	NiCd/NiMH				
Approx. charging time	min	60	30				
Weight	kg	0.52	0.52				
Fuses							
Europe	230 V tools	10 Amperes, mains					
U.K. & Ireland	230 V tools	13 Amperes, in plugs					

Definitions: Safety Guidelines

The definitions below describe the level of severity for each signal word. Please read the manual and pay attention to these symbols.



DANGER: Indicates an imminently hazardous situation which, if not avoided, **will** result in **death or serious injury**.



WARNING: Indicates a potentially hazardous situation which, if not avoided, **could** result in **death or serious injury**.



CAUTION: Indicates a potentially hazardous situation which, if not avoided, **may** result in **minor or moderate injury**.

CAUTION: Used without the safety alert symbol indicates a potentially hazardous situation which, if not avoided, **may** result in **property damage**.



Denotes risk of electric shock.

EC-Declaration of conformity



DW052, DW053, DW054, DW055, DW056, DW057

DEWALT declares that these tools and chargers have been designed in compliance with: 98/37/EC, 89/336/EEC, 73/23/EEC, EN 60745-1, EN 60745-2-2, EN 60335, EN 55014-2, EN 55014-1, EN 61000-3-2 and EN 61000-3-3.

For more information, please contact DEWALT at the address below, or refer to the back of the manual.

		DW052	DW053
L_{pA} (sound pressure)	dB(A)	80	93
L_{WA} (acoustic power)	dB(A)	91	104
Weighted RMS acceleration value	m/s ²	5.26	6.09

Sound pressure uncertainty (K_{pA})	dB(A)	3	3
Acoustic power uncertainty (K_{WA})	dB(A)	3	3

		DW054	DW055
L_{pA} (sound pressure)	dB(A)	93	93
L_{WA} (acoustic power)	dB(A)	104	104
Weighted RMS acceleration value	m/s ²	10.6	4.1

Sound pressure uncertainty (K_{pA})	dB(A)	3	3
Acoustic power uncertainty (K_{WA})	dB(A)	3	3

		DW056	DW057
L_{pA} (sound pressure)	dB(A)	95	97
L_{WA} (acoustic power)	dB(A)	106	108
Weighted RMS acceleration value	m/s ²	11.5	8.2

Sound pressure uncertainty (K_{pA})	dB(A)	3	3
Acoustic power uncertainty (K_{WA})	dB(A)	3	3

Director Engineering and Product Development
Horst Grossmann

DEWALT, Richard-Klinger-Strasse 11D-65510,
Idstein, Germany
11/2006

General Safety Rules



WARNING! Read all instructions. Failure to follow all instructions listed below may result in electric shock, fire and/or serious injury. The term "power tool" in all of the warnings listed below refers to your mains-operated (corded) power tool or battery-operated (cordless) power tool.

SAVE THESE INSTRUCTIONS

1) WORK AREA SAFETY

- Keep work area clean and well lit.** Cluttered or dark areas invite accidents.
- Do not operate power tools in explosive atmospheres, such as in the presence of flammable liquids, gases or dust.** Power tools create sparks which may ignite the dust or fumes.
- Keep children and bystanders away while operating a power tool.** Distractions can cause you to lose control.

2) ELECTRICAL SAFETY

- Power tool plugs must match the outlet. Never modify the plug in any way. Do not use any adapter plugs with earthed (grounded) power tools.** Unmodified plugs and matching outlets will reduce risk of electric shock.
- Avoid body contact with earthed or grounded surfaces such as pipes, radiators, ranges and refrigerators.** There is an increased risk of electric shock if your body is earthed or grounded.
- Do not expose power tools to rain or wet conditions.** Water entering a power tool will increase the risk of electric shock.
- Do not abuse the cord. Never use the cord for carrying, pulling or unplugging the power tool. Keep cord away from heat, oil, sharp edges or moving parts.** Damaged or entangled cords increase the risk of electric shock.
- When operating a power tool outdoors, use an extension cord suitable for outdoor use.** Use of a cord suitable for outdoor use reduces the risk of electric shock.

ENGLISH

3) PERSONAL SAFETY

- a) **Stay alert, watch what you are doing and use common sense when operating a power tool. Do not use a power tool while you are tired or under the influence of drugs, alcohol or medication.** A moment of inattention while operating power tools may result in serious personal injury.
- b) **Use safety equipment. Always wear eye protection. Safety equipment such as dust mask, non-skid safety shoes, hard hat, or hearing protection used for appropriate conditions will reduce personal injuries.**
- c) **Avoid accidental starting. Ensure the switch is in the off-position before plugging in.** Carrying power tools with your finger on the switch or plugging in power tools that have the switch on invites accidents.
- d) **Remove any adjusting key or wrench before turning the power tool on.** A wrench or a key left attached to a rotating part of the power tool may result in personal injury.
- e) **Do not overreach. Keep proper footing and balance at all times.** This enables better control of the power tool in unexpected situations.
- f) **Dress properly. Do not wear loose clothing or jewellery. Keep your hair, clothing and gloves away from moving parts.** Loose clothes, jewellery or long hair can be caught in moving parts.
- g) **If devices are provided for the connection of dust extraction and collection facilities, ensure these are connected and properly used.** Use of these devices can reduce dust-related hazards.

4) POWER TOOL USE AND CARE

- a) **Do not force the power tool. Use the correct power tool for your application.** The correct power tool will do the job better and safer at the rate for which it was designed.
- b) **Do not use the power tool if the switch does not turn it on and off.** Any power tool that cannot be controlled with the switch is dangerous and must be repaired.
- c) **Disconnect the plug from the power source before making any adjustments, changing accessories, or storing power tools.** Such preventive safety measures reduce the risk of starting the power tool accidentally.

- d) **Store idle power tools out of the reach of children and do not allow persons unfamiliar with the power tool or these instructions to operate the power tool.**

Power tools are dangerous in the hands of untrained users.

- e) **Maintain power tools. Check for misalignment or binding of moving parts, breakage of parts and any other condition that may affect the power tools operation. If damaged, have the power tool repaired before use.** Many accidents are caused by poorly maintained power tools.
- f) **Keep cutting tools sharp and clean.** Properly maintained cutting tools with sharp cutting edges are less likely to bind and are easier to control.
- g) **Use the power tool, accessories and tool bits etc., in accordance with these instructions and in the manner intended for the particular type of power tool, taking into account the working conditions and the work to be performed.** Use of the power tool for operations different from those intended could result in a hazardous situation.

5) BATTERY TOOL USE AND CARE

- a) **Ensure the switch is in the off position before inserting battery pack.** Inserting the battery pack into power tools that have the switch on invites accidents.
- b) **Recharge only with the charger specified by the manufacturer.** A charger that is suitable for one type of battery pack may create a risk of fire when used with another battery pack.
- c) **Use power tools only with specifically designated battery packs.** Use of any other battery packs may create a risk of injury and fire.
- d) **When battery pack is not in use, keep it away from other metal objects like paper clips, coins, keys, nails, screws, or other small metal objects that can make a connection from one terminal to another.** Shorting the battery terminals together may cause burns or a fire.
- e) **Under abusive conditions, liquid may be ejected from the battery, avoid contact. If contact accidentally occurs, flush with water. If liquid contacts eyes, additionally seek medical help.** Liquid ejected from the battery may cause irritation or burns.

6) SERVICE

- a) **Have your power tool serviced by a qualified repair person using only identical replacement parts.** This will ensure that the safety of the power tool is maintained.

Additional safety instructions for battery packs



WARNING: Fire hazard! Avoid metal short circuiting the contacts of a detached battery pack. Do not store or carry the battery pack without the battery cap placed over the contacts.

- The battery fluid, a 25-30% solution of potassium hydroxide, can be harmful. In case of skin contact, flush immediately with water. Neutralize with a mild acid such as lemon juice or vinegar. In case of eye contact, rinse abundantly with clean water for at least 10 minutes. Consult a physician.
- Never attempt to open a battery pack for any reason.

Additional safety instructions for battery packs and chargers

- Make sure that the battery pack is dry and clean before inserting it into the charger.
- Use only chargers labelled "NiMH" or "NiMH + NiCd" to charge DEWALT NiMH battery packs.
- Never carry the charger by its cord. Never pull the cord to disconnect from the socket. Keep the cord away from heat, oil and sharp edges.
- Do not expose the charger to damp or wet conditions.
- Do not attempt to charge wet battery packs.
- Never attempt to open a battery pack for any reason.
- Always follow the instructions in the back of this manual for battery pack disposal.
- When not in use, chargers and battery packs must be stored in a dry place and locked up securely, out of reach of children.

LABELS ON CHARGER AND BATTERY PACK

In addition to the pictographs used in this manual, the labels on the charger and the battery pack show the following pictographs:



Battery charging



Battery charged



Battery defective



Hot/cold pack delay



Do not probe with conductive objects.



Do not charge damaged battery packs



Read instruction manual before use.



Use only with DEWALT battery packs, others may burst, causing personal injury and damage.



Do not expose to water.



Have defective cords replaced immediately.



Charge only between 4 °C and 40 °C.



Discard the battery pack with due care for the environment.



Do not incinerate the battery pack NiMH/ NiCd+.



Charges NiMH and NiCd battery packs.



See technical data for charging time.

Additional safety instructions for Impact Drivers/Wrenches

- **Hold tool by insulated gripping surfaces when performing an operation where the cutting tool may contact hidden wiring or its own cord.** Contact with a "live" wire will also make exposed metal parts of the tool "live" and shock the operator.
- **Turn unit off and disconnect battery pack before installing and removing accessories, before adjusting or when making repairs.** An accidental start-up can cause injury.
- **Use only accessories that are recommended by the manufacturer for your model.** Accessories that may be suitable for one tool may be hazardous when used on another tool. The use of improper accessories may cause risk of injury to persons.

ENGLISH

- **Always read and follow all manufacturer's instructions regarding caulk or adhesive.**
Failure to do so may result in personal injury.



Do not use the tool on a ladder.

Package contents

The package contains:

- 1 Cordless impact driver/wrench
- 2 Battery packs
- 1 Charger
- 1 Kitbox
- 1 Instruction manual
- 1 Exploded drawing

- Check for damage to the tool, parts or accessories which may have occurred during transport.
- Take the time to thoroughly read and understand this manual prior to operation.

Description (fig. 1)



WARNING: Never modify the power tool or any part of it. Damage or personal injury could result.

INTENDED USE

The DW052, DW053, DW054, DW055, DW056 and DW057 Cordless Impact Drivers/Wrenches are designed for professional impact screwdriving applications.

The impact function makes this tool particularly useful for driving fasteners in wood, metal and concrete. **DO NOT** use under wet conditions or in presence of flammable liquids or gases.

The cordless impact drivers/wrenches are professional power tools. **DO NOT** let children come into contact with the tool. Supervision is required for those under 16 years of age.

- Variable speed switch
- Forward/reverse slider
- Tool holder
- Pistol grip
- Battery pack
- Release buttons
- Charger
- Charging indicator (red)

Charger

Your charger DE9130 accepts DEWALT NiCd battery packs ranging from 7.2 to 14.4 V. Your charger DE9116 accepts DEWALT NiCd/NiMH battery packs ranging from 7.2 to 18 V.

Electrical safety

The electric motor has been designed for one voltage only. Always check that the battery pack voltage corresponds to the voltage on the rating plate. Also make sure that the voltage of your charger corresponds to that of your mains.



Your DEWALT charger is double insulated in accordance with EN 60335.

Mains plug replacement (U.K. & Ireland only)

DANGER:

- Should your mains plug need replacing and you are competent to do this, proceed as instructed below. If you are in doubt, contact an authorized DEWALT repair agent or a qualified electrician.
- Disconnect the plug from the supply.
- Cut off the plug and dispose of it safely; a plug with bared copper conductors is dangerous if engaged in a live socket outlet.
- Only fit 13 Amperes BS1363A approved plugs fitted with the correctly rated fuse (1).
- The cable wire colours, or a letter, will be marked at the connection points of most good quality plugs. Attach the wires to their respective points in the plug (see below). Brown is for Live (L) (2) and Blue is for Neutral (N) (4).
- Before replacing the top cover of the mains plug ensure that the cable restraint (3) is holding the outer sheath of the cable firmly and that the two leads are correctly fixed at the terminals crews.

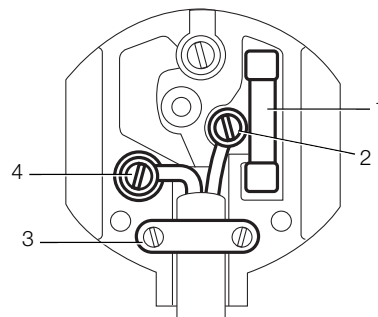



WARNING: NEVER use a light socket. **NEVER** connect the live (L) or neutral (N) wires to the earth pin marked E or \perp .

Using an extension cable

An extension cord should not be used unless absolutely necessary. Use an approved extension cable suitable for the power input of your charger (see technical data). The minimum conductor size is 1 mm²; the maximum length is 30 m.

Assembly and adjustment



WARNING: Prior to assembly and adjustment, always remove the battery pack. Always switch off the tool before inserting or removing the battery pack.



WARNING: Use only DEWALT battery packs and chargers.

Battery pack (fig. 1)

BATTERY TYPE

The DW052 and DW053 operate on 12 volt battery packs. The DW054 and DW055 operate on 14.4 volt battery packs. The DW056 and DW057 operate on 18 volt battery packs.

Charging the battery pack (fig. 2)

When charging the battery pack (e) for the first time, or after prolonged storage, it will only accept an 80% charge. After several charge and discharge cycles, the battery pack will attain full capacity. Always check the mains prior to charging the battery pack. If the mains is functioning but the battery pack does not charge, take your charger to an authorised DEWALT repair agent. Whilst charging, the charger and the battery pack may become warm to touch. This is a normal condition and does not indicate a problem.



WARNING: Do not charge the battery pack at ambient temperatures < 4 °C or > 40 °C. Recommended charging temperature: approx. 24 °C.

To charge the battery pack (e), insert it into the charger (g) as shown and plug in the charger. Be sure that the battery pack is fully seated in the charger. The red charging indicator (h) will blink. After approx. 1 hour, it will stop blinking and remain on. The battery pack is now fully charged. The battery pack can be removed at any time or left in the connected charger for a longer period of time (with a maximum of 14 days).

Inserting and removing the battery pack

1. Insert the battery pack (e) into the grip until it clicks in place.
2. To remove the battery pack, press the two release buttons (f) simultaneously and pull the pack out of the grip.

Battery cap (fig. 2)

A protective battery cap (i) is supplied to cover the contacts of a detached battery pack. Without the protective cap in place, loose metal objects could short circuit the contacts, causing a fire hazard and damaging the battery pack.

1. Take off the protective battery cap (i) before placing the battery pack (e) in the charger or tool.
2. Place the protective cap over the contacts immediately after removing the battery pack from the charger or tool.



WARNING: Make sure the protective battery cap is in place before storing or carrying a detached battery pack.

Automatic refresh

The automatic refresh mode will equalize or balance the individual cells in the battery pack at its peak capacity. Battery packs should be refreshed overnight after every 10th charge/discharge cycle or whenever the pack no longer delivers the same amount of work.

To refresh your battery pack, place it in the charger as usual. The red light will blink continuously indicating that the charge cycle has started.

When the 1-hour charge cycle has completed, the light will stay on continuously and will no longer blink. The battery pack is fully charged and can be used at this time.

If the battery pack is left in the charger after the initial 1-hour charge, the charger will automatically initiate the refresh mode. This mode will continue up to 8 hours, but the battery pack can be removed at any time during the refresh mode.

Hot/Cold Pack Delay

When the charger detects a battery pack that is too hot or too cold, it automatically starts a Hot/Cold Pack Delay, suspending charging until the battery has reached an appropriate temperature. The charger then automatically switches to the pack charging mode. This feature ensures maximum battery life. The red indicator blinks long, then short while in the Hot/Cold Pack Delay mode.

ASSEMBLY

Inserting and removing a bit (fig. 1, 4)

DW052, DW054, DW056

The tool uses 1/4" hex. drive system with locking sleeve.

1. Pull the sleeve/tool holder (c) forward and insert the bit into the sleeve as far as it will go. Release the sleeve to secure the bit.
2. To remove the bit, pull sleeve forward and pull the bit out firmly.

Fitting and removing sockets (fig. 1, 4)

DW053, DW055, DW057

The tool uses a 1/2" square drive system with detent pin.

FITTING SOCKETS

1. Align the hole (j) in the side of the socket with the detent pin (k) on the anvil.
2. Push the socket (l) onto the anvil/tool holder (c) until it snaps into place. Tap it lightly if required.

REMOVING SOCKETS

Depress the detent pin (k) through the hole in the socket and pull the socket off the anvil.

Forward/reverse slider (fig. 3)

To select forward or reverse rotation, use the forward/reverse slider (b) as shown (see arrows on tool).



CAUTION: Always wait until the motor has come to a complete stand still before changing the direction of rotation.

The first time the tool is run after changing the direction of rotation, a click may be heard on start up.

Instructions for use



WARNING: Always observe the safety instructions and applicable regulations.

Prior to operation, make sure your battery pack is (fully) charged.

OPERATION



WARNING: Turn unit off and disconnect battery pack before installing and removing accessories, before adjusting or when making repairs. Lock the trigger switch when the tool is not in use and when storing the tool.

Prior to operation

1. Depending on your tool, select the appropriate bit or socket.
2. To run the tool, press the variable speed switch (a). The pressure exerted on the variable speed switch determines the tool speed.
3. To lock the tool in off position, move the forward/reverse slider (b) to the central position.

To Operate

1. Select forward or reverse rotation using slider (b).
2. Depending on the application, follow either of the below instructions.
3. Press the variable speed switch (a).
4. After tightening, check torque with a torque wrench.

Screwdriving

1. Place the tip of the driver bit in the screw head.
2. Keeping the tool in line with the screw, apply forward pressure to the tool as it contacts the work surface.

Nutsetting

1. Place the socket over the head of the bolt or nut.
2. Hold the tool in line with the fastener.

Tightening time

This tool tightens most fasteners in few seconds. The proper tightening time in relation to torque must be determined by experience.



WARNING: Excessive tightening may damage the tip of the driver bit and the head of the screw.

Use only dedicated impact accessories with your tool. Consult your dealer for further information on the appropriate accessories.

MAINTENANCE

Your DEWALT power tool has been designed to operate over a long period of time with a minimum of maintenance. Continuous satisfactory operation depends upon proper tool care and regular cleaning.



Lubrication

This tool requires no lubrication.



Cleaning

- Unplug the charger before cleaning the housing with a soft cloth.
- Remove the battery pack before cleaning your power tool.
- Keep the ventilation slots clear and regularly clean the housing with a soft cloth.

Optional accessories



WARNING: *Since accessories, other than those offered by DEWALT, have not been tested with this product, use of such accessories with this tool could be hazardous. To reduce the risk of injury, only DEWALT, recommended accessories should be used with this product.*

Consult your dealer for further information on the appropriate accessories.

Protecting the environment



Separate collection. This product must not be disposed of with normal household waste.

Should you find one day that your DEWALT product needs replacement, or if it is of no further use to you, do not dispose of it with household waste. Make this product available for separate collection.



Separate collection of used products and packaging allows materials to be recycled and used again. Re-use of recycled materials helps prevent environmental pollution and reduces the demand for raw materials.

Local regulations may provide for separate collection of electrical products from the household, at municipal waste sites or by the retailer when you purchase a new product.

DEWALT provides a facility for the collection and recycling of DEWALT products once they have reached the end of their working life. To take advantage of this service please return your product to any authorised repair agent who will collect them on our behalf.

You can check the location of your nearest authorised repair agent by contacting your local DEWALT office at the address indicated in this manual. Alternatively, a list of authorised DEWALT repair agents and full details of our after-sales service and contacts are available on the Internet at: www.2helpU.com.



Rechargeable battery pack

This long life battery pack must be recharged when it fails to produce sufficient power on jobs which were easily done before. At the end of its technical life, discard it with due care for our environment:

- Run the battery pack down completely, then remove it from the tool.
- NiCd and NiMH cells are recyclable. Take them to your dealer or a local recycling station. The collected battery packs will be recycled or disposed of properly.

Unwanted tools

Take your tool to an authorised DEWALT repair agent where it will be disposed of in an environmentally safe way.

GUARANTEE

• 30 DAY NO RISK SATISFACTION GUARANTEE •

If you are not completely satisfied with the performance of your DEWALT tool, simply return it within 30 days, complete as purchased, to the point of purchase, for a full refund or exchange. Proof of purchase must be produced.

• ONE YEAR FREE SERVICE CONTRACT •

If you need maintenance or service for your DEWALT tool, in the 12 months following purchase, it will be undertaken free of charge at an authorized DEWALT repair agent. Proof of purchase must be produced. Includes labour and spare parts for Power Tools. Excludes accessories.

• ONE YEAR FULL WARRANTY •

If your DEWALT product becomes defective due to faulty materials or workmanship within 12 months from the date of purchase, we guarantee to replace all defective parts free of charge or, at our discretion, replace the unit free of charge provided that:

- The product has not been misused.
- Repairs have not been attempted by unauthorized persons.
- Proof of purchase date is produced. This guarantee is offered as an extra benefit and is additional to consumers statutory rights.

For the location of your nearest authorized DEWALT repair agent, please use the appropriate telephone number on the back of this manual. Alternatively, a list of authorized DEWALT repair agents and full details on our after-sales service are available on the Internet at www.2helpU.com.

DESTORNILLADOR/LLAVE DE IMPACTO INALÁMBRICO DW052, DW053, DW054, DW055, DW056, DW057

¡Enhorabuena!

Ha elegido una herramienta DEWALT. Años de experiencia y una innovación y un desarrollo de productos exhaustivos hacen que DEWALT sea una de las empresas más fiables en el sector de las herramientas de uso profesional.

Datos técnicos

		DW052	DW053	DW054	DW055	DW056	DW057
Voltaje	V _{DC}	12	12	14.4	14.4	18	18
Sin carga	min ⁻¹	0-2,400	0-2,400	0-2,400	0-2,400	0-2,400	0-2,400
Golpes	min ⁻¹	0-3,000	0-3,000	0-3,000	0-3,000	0-3,000	0-3,000
Par máximo	Nm	115	160	130	175	133	180
Portaherramientas		hexagonal de 1/4"	cabeza cuadrada de 1/2"	hexagonal de 1/4"	cabeza cuadrada de 1/2"	hexagonal de 1/4"	cabeza cuadrada de 1/2"
Tamaño del perno		M5-M12	M6-M16	M5-M12	M6-M16	M5-M12	M6-M16
Peso sin paquete de baterías	kg	1.07	1.07	1.08	1.08	1.1	1.1
Paquete de baterías		DE9075	DE9092	DE9096	DE9501	DE9502	DE9503
Tipo de batería		NiCd	NiCd	NiCd	NiMH	NiMH	NiMH
Voltaje	V _{DC}	12	14.4	18	12.0	14.4	18
Capacidad	Ah	2.4	2.4	2.4	2.6	2.6	2.6
Peso kg		0.65	0.7	0.69	0.86	1.03	
Cargador		DE9116	DE9130				
Voltaje de la red	V _{AC}	230	230				
Tipo de batería		NiCd/NiMH	NiCd/NiMH				
Tiempo de carga aprox.	min	60	30				
Peso kg		0.52	0.52				
Fusible							
Europa		Herramientas de 230 V	10 amperios, red				
Reino Unido e Irlanda		Herramientas de 230 V	13 amperios, en enchufes				

Definiciones: normas de seguridad

Las siguientes definiciones describen el nivel de gravedad de cada palabra de señal. Lea el manual y preste atención a estos símbolos.



PELIGRO: indica una situación de peligro inminente, que si no se evita, **provocará la muerte o lesiones graves.**



ADVERTENCIA: indica una situación de posible peligro que, si no se evita, **podría provocar la muerte o lesiones graves.**



PRECAUCIÓN: indica una situación de posible peligro que, si no se evita, **puede provocar lesiones leves o moderadas.**

PRECAUCIÓN: utilizado sin el símbolo de alerta de seguridad indica una situación de posible peligro que, si no se evita, **puede provocar daños en la propiedad.**



Indica riesgo de descarga eléctrica.

ESPAÑOL

Declaración de conformidad CE



DW052, DW053, DW054, DW055, DW056, DW057

DEWALT declara que estas herramientas y cargadores se han diseñado de acuerdo con las normas:

98/37/CE, 89/336/CEE, 73/23/CEE, EN 60745-1, EN 60745-2-2, EN 60335, EN 55014-2, EN 55014-1, EN 61000-3-2 y EN 61000-3-3.

Si desea más información, póngase en contacto con DEWALT en la dirección indicada a continuación o bien consulte la parte posterior de este manual.

		DW052	DW053
L_{pA} (presión acústica)	dB(A)	80	93
L_{WA} (potencia acústica)	dB(A)	91	104
Valor ponderado de la aceleración RMS	m/s^2	5.26	6.09
Incertidumbre de la presión acústica (KpA)	dB(A)	3	3
Incertidumbre de la potencia acústica (KWA)	dB(A)	3	3

		DW054	DW055
L_{pA} (presión acústica)	dB(A)	93	93
L_{WA} (potencia acústica)	dB(A)	104	104
Valor ponderado de la aceleración RMS	m/s^2	10.6	4.1
Incertidumbre de la presión acústica (KpA)	dB(A)	3	3
Incertidumbre de la potencia acústica (KWA)	dB(A)	3	3

		DW056	DW057
L_{pA} (presión acústica)	dB(A)	95	97
L_{WA} (potencia acústica)	dB(A)	106	108
Valor ponderado de la aceleración RMS	m/s^2	11.5	8.2
Incertidumbre de la presión acústica (KpA)	dB(A)	3	3
Incertidumbre de la potencia acústica (KWA)	dB(A)	3	3

Director de Ingeniería y desarrollo de productos
Horst Grossmann

DEWALT, Richard-Klinger-Strasse 11D-65510,
Idstein, Alemania
11/2006

Normas generales de seguridad



¡ADVERTENCIA! Lea todas las instrucciones. El incumplimiento de todas las instrucciones enumeradas a continuación puede provocar una descarga eléctrica, un incendio o lesiones graves. El término "herramienta eléctrica" incluido en todas las advertencias enumeradas a continuación hace referencia a su herramienta eléctrica operada con corriente (cable eléctrico) o a su herramienta eléctrica operada con baterías (inalámbrica).

CONSERVE ESTAS INSTRUCCIONES

1) SEGURIDAD EN EL ÁREA DE TRABAJO

- Mantenga el área de trabajo limpia y bien iluminada.** Las áreas abarrotadas y oscuras propician accidentes.
- No opere las herramientas eléctricas en atmósferas explosivas, como ambientes donde haya polvo, gases o líquidos inflamables.** Las herramientas eléctricas originan chispas que pueden encender el polvo o los vapores.
- Mantenga alejados a los niños y a los espectadores de la herramienta eléctrica en funcionamiento.** Las distracciones pueden provocar la pérdida de control.

2) SEGURIDAD ELÉCTRICA

- Los enchufes de la herramienta eléctrica deben adaptarse al tomacorriente. Nunca modifique el enchufe de ninguna manera. No utilice ningún enchufe adaptador con herramientas eléctricas con conexión a tierra.** Los enchufes no modificados y que se adaptan a los tomacorrientes reducirán el riesgo de descarga eléctrica.

- b) **Evite el contacto corporal con superficies con toma de tierra como, por ejemplo, tuberías, radiadores, hornillos y refrigeradores.** Existe mayor riesgo de descarga eléctrica si su cuerpo está puesto a tierra.
- c) **No esponga las herramientas eléctricas ni a la lluvia ni a condiciones de humedad.** Si entra agua a una herramienta eléctrica, aumentará el riesgo de descarga eléctrica.
- d) **No use el cable indebidamente. Nunca utilice el cable para transportar, tirar o desenchufar la herramienta eléctrica. Mantenga el cable alejado del calor, el aceite, los bordes afilados o las piezas móviles.** Los cables dañados o enredados aumentan el riesgo de descarga eléctrica.
- e) **Al operar una herramienta eléctrica en el exterior, utilice un cable prolongador adecuado para tal uso. Utilice un cable adecuado para uso en exteriores a fin de reducir el riesgo de descarga eléctrica.**

3) SEGURIDAD PERSONAL

- a) **Permanezca alerta, controle lo que está haciendo y utilice el sentido común cuando emplee una herramienta eléctrica. No utilice una herramienta eléctrica si está cansado o bajo el efecto de drogas, alcohol o medicamentos.** Un momento de descuido mientras se opera una herramienta eléctrica puede provocar daños personales graves.
- b) **Use equipo de seguridad. Utilice siempre protección ocular. El uso de equipo de seguridad, como máscaras para polvo, calzado de seguridad antideslizante, cascos o protección auditiva en las condiciones adecuadas reducirá las lesiones personales.**
- c) **Evite el encendido accidental. Asegúrese de que el interruptor esté en la posición de apagado antes de enchufar.**
Transportar herramientas eléctricas con su dedo apoyado sobre el interruptor o enchufar herramientas eléctricas con el interruptor en la posición de encendido puede propiciar accidentes.
- d) **Retire la clavija de ajuste o la llave de tuercas antes de encender la herramienta eléctrica.** Una llave de tuercas o una clavija de ajuste que quede conectada a una pieza giratoria de la herramienta eléctrica puede provocar lesiones personales.
- e) **No se estire demasiado. Conserve el equilibrio y posiciónese adecuadamente en todo momento.** Esto permite un mejor control de la herramienta eléctrica en situaciones inesperadas.

- f) **Use la vestimenta adecuada. No use ropas holgadas ni joyas. Mantenga el cabello, la ropa y los guantes alejados de las piezas en movimiento.** Las ropas holgadas, las joyas o el cabello largo pueden quedar atrapados en las piezas en movimiento.
- g) **Si se suministran dispositivos para la conexión de accesorios con fines de recolección y extracción de polvo, asegúrese de que estén conectados y que se utilicen correctamente.** El uso de estos dispositivos puede reducir los peligros relacionados con el polvo.

4) USO Y MANTENIMIENTO DE LA HERRAMIENTA ELÉCTRICA

- a) **No fuerce la herramienta eléctrica. Utilice la herramienta eléctrica correcta para el trabajo que realizará.** La herramienta eléctrica correcta hará el trabajo de un modo mejor y más seguro a la potencia para la que fue diseñada.
- b) **No utilice la herramienta eléctrica si no puede encenderla o apagarla con el interruptor.** Toda herramienta que no puede ser controlada mediante el interruptor es peligrosa y debe repararse.
- c) **Desconecte el enchufe de la fuente de energía antes de realizar ajustes, cambiar accesorios o guardar las herramientas eléctricas.** Estas medidas de seguridad preventivas reducen el riesgo de encender la herramienta eléctrica de forma accidental.
- d) **Guarde la herramienta eléctrica que no esté en uso fuera del alcance de los niños y no permita que otras personas no familiarizadas con ella o con estas instrucciones operen la herramienta.** Las herramientas eléctricas son peligrosas si son operadas por usuarios que no tienen formación.
- e) **Mantenimiento de las herramientas eléctricas. Revise que no haya piezas en movimiento mal alineadas o trabadas, piezas rotas o cualquier otra situación que pueda afectar el funcionamiento de las herramientas eléctricas. Si encuentra daños, haga reparar la herramienta eléctrica antes de utilizarla.** Se producen muchos accidentes a causa de las herramientas eléctricas que carecen de un mantenimiento adecuado.

- f) **Mantenga las herramientas de corte afiladas y limpias.** Las herramientas de corte con mantenimiento adecuado y con los bordes de corte afilados son menos propensas a trabarse y son más fáciles de controlar.
- g) **Utilice la herramienta eléctrica, los accesorios y las brocas de la herramienta, etc. de acuerdo con estas instrucciones y de la forma prevista para el tipo de herramienta eléctrica en particular, teniendo en cuenta las condiciones de trabajo y el trabajo que debe realizarse.** El uso de la herramienta eléctrica para operaciones diferentes de aquellas para las que fue diseñada podría originar una situación peligrosa.

5) USO Y MANTENIMIENTO DE LA HERRAMIENTA CON BATERÍAS

- a) **Asegúrese de que el interruptor esté en la posición de apagado antes de insertar el paquete de baterías.** Insertar el paquete de baterías en las herramientas eléctricas con el interruptor encendido puede provocar accidentes.
- b) **Recargue solamente con el cargador especificado por el fabricante.** Un cargador adecuado para un tipo de paquete de baterías puede originar riesgo de incendio si se utiliza con otro paquete de baterías.
- c) **Utilice herramientas eléctricas solo con paquetes de baterías específicamente diseñados.** El uso de cualquier otro tipo de paquete de baterías puede producir riesgo de lesiones e incendio.
- d) **Cuando no utilice el paquete de baterías, manténgalo lejos de otros objetos metálicos como sujetapapeles, monedas, llaves, clavos, tornillos u otros objetos metálicos pequeños que puedan realizar una conexión desde un terminal al otro.** Los cortocircuitos en los terminales de la batería pueden provocar quemaduras o incendio.
- e) **En condiciones abusivas, el líquido puede ser expulsado de la batería. Evite su contacto. Si entra en contacto accidentalmente, enjuague con agua. Si el líquido entra en contacto con sus ojos, busque atención médica.** El líquido expulsado de la batería puede provocar irritación o quemaduras.

6) MANTENIMIENTO

- a) **Solicite a una persona calificada en reparaciones que realice el mantenimiento de su herramienta eléctrica y que sólo utilice piezas de repuesto idénticas.** Esto garantizará la seguridad de la herramienta eléctrica.

Instrucciones de seguridad adicionales para los paquetes de baterías



ADVERTENCIA: ¡riesgo de incendio! Evite que objetos metálicos cortocircuiten los contactos de un paquete de baterías desconectado. No almacene ni transporte el paquete de baterías sin los capuchones de protección en los contactos.

- El líquido de la batería, una solución al 25-30% de hidróxido potásico, puede ser nocivo. En caso de contacto con la piel, enjuague inmediatamente con agua. Neutralice con un ácido suave como zumo de limón o vinagre. En caso de que entre en contacto con los ojos, enjuague abundantemente con agua limpia durante al menos 10 minutos. Consulte a un médico.
- No intente abrir nunca un paquete de baterías por ningún motivo.

Instrucciones adicionales de seguridad para los paquetes de baterías y cargadores

- Antes de ponerlo en el cargador, asegúrese de que el paquete de baterías esté seco y limpio.
- Para cargar los paquetes de baterías DEWALT NiMH use solo cargadores con etiqueta "NiMH" o "NiMH + NiCd".
- No lleve nunca el cargador colgado por el cable. Para desconectarlo de la toma de corriente, nunca tire del cable. Mantenga el cable alejado del calor, el aceite y los bordes afilados.
- No exponga el cargador al agua ni a la humedad.
- No intente cargar paquetes de baterías húmedos.
- Nunca intente abrir un paquete de baterías por ningún motivo.
- Para desechar los paquetes de baterías gastados, siga siempre las instrucciones de la parte posterior de este manual.

- Los cargadores y los paquetes de baterías, cuando no se usen, deben almacenarse en un lugar seco y bien cerrado, fuera del alcance de los niños.

ETIQUETAS EN EL CARGADOR Y EL PAQUETE DE BATERÍAS

Además de las ilustraciones contenidas en este manual, las etiquetas del cargador y del paquete de baterías muestran los siguientes dibujos:



Batería cargando



Batería cargada



Batería defectuosa



Retraso por paquete caliente/frío



No realice pruebas con objetos conductores.



No cargue paquetes de baterías deteriorados.



Lea el manual de instrucciones antes de usar.



Use solo paquetes de baterías DEWALT, cualquier otro puede estallar, y provocar lesiones personales y daños materiales.



No exponga al agua.



Cambie inmediatamente los cables defectuosos.



Cargue solo entre 4 °C y 40 °C.



Elimine los paquetes de baterías con el debido respeto hacia el medio ambiente.



No incinere los paquetes de baterías NiMH/NiCd+.



Cargas de paquetes de baterías NiMH y NiCd



Consulte los datos técnicos para conocer el tiempo de carga.

Instrucciones de seguridad adicionales para Destornilladores/ llaves de impacto

- **Cuando la herramienta funcione de tal modo que su herramienta de corte pueda entrar en contacto con cables ocultos o su propio cable, sujete la herramienta por las superficies de agarre aisladas.** El contacto con un cable "activo" hará que las demás partes de la herramienta sean "activas" y transmitan una descarga al usuario.
- **Apague el aparato y desconecte el paquete de baterías antes de instalar o de quitar los accesorios, antes de ajustar el aparato o de hacer alguna reparación.** Cualquier encendido accidental puede causar lesiones.
- **Use solo los accesorios recomendados por el fabricante de su modelo.** Los accesorios que pueden ser adecuados para una herramienta pueden resultar peligrosos si se usan con otra herramienta. El uso de accesorios inadecuados puede causar un riesgo de lesiones a las personas.
- **Lea siempre las instrucciones del fabricante referentes a la masilla o el adhesivo y sígalas atentamente.** En caso contrario pueden producirse lesiones a las personas.



No use la herramienta en una escalera.

Contenido del paquete

El paquete contiene:

- 1 destornillador/llave de impacto inalámbrico
- 2 paquetes de baterías
- 1 cargador
- 1 caja de herramientas
- 1 manual de instrucciones
- 1 diagrama de despiece

- Verifique la herramienta, sus piezas o accesorios para comprobar que no tengan daños que pudieran haberse producido durante su transporte.
- Antes de empezar a trabajar con la máquina, tómese tiempo para leer con atención este manual y entenderlo bien.

Descripción (fig. 1)



ADVERTENCIA: nunca modifique la herramienta eléctrica ni ninguna pieza de esta. Puede ocasionar daños o lesiones personales.

USO PREVISTO

Los destornilladores/las llaves de impacto inalámbricos DW052, DW053, DW054, DW055, DW056 y DW057 están diseñados para aplicaciones de atornillamiento de impacto para profesionales.

La función de impacto hace que esta herramienta resulte realmente útil para atornillar fijaciones en la madera, el metal y el hormigón. **NO** use la herramienta bajo condiciones de humedad o en presencia de gases o líquidos inflamables.

Los destornilladores/las llaves de impacto inalámbricos son herramientas eléctricas para profesionales. **NO** permita que los niños tengan contacto con la herramienta. Se requiere supervisión para aquellas personas que tengan menos de 16 años de edad.

- Conmutador de velocidad variable
- Control deslizante hacia delante/hacia atrás
- Portaherramientas
- Mango tipo pistola
- Paquete de baterías
- Botones de extracción
- Cargador
- Indicador de carga (rojo)

Cargador

Su cargador DE9130 acepta paquetes de baterías de NiCd DEWALT desde 7,2 hasta 14,4 V. Su cargador DE9116 acepta paquetes de baterías de NiCd/NiMH DEWALT desde 7,2 hasta 18 V.

Seguridad eléctrica

El motor eléctrico se ha diseñado para funcionar con un único voltaje. Verifique siempre que el voltaje del paquete de baterías coincida con el voltaje señalado en la placa de especificaciones. Asegúrese también de que el voltaje del cargador coincida con el de la red eléctrica.



El cargador DEWALT es de doble aislamiento de acuerdo con la norma EN 60335.

Uso de un cable de extensión

No se debe utilizar un cable prolongador a menos que sea absolutamente necesario. Use un cable prolongador adecuado a la potencia del cargador (consulte los datos técnicos). La dimensión mínima del conductor es de 1 mm²; la longitud máxima es de 30 m.

Montaje y ajuste



ADVERTENCIA: antes de montar el aparato y ajustarlo, quite siempre el paquete de baterías. Apague siempre la herramienta antes de colocar o quitar el paquete de baterías.



ADVERTENCIA: use solo paquetes de baterías y cargadores DEWALT.

Paquete de baterías (fig. 1)

TIPO DE BATERÍA

Las DW052 y DW053 funcionan con paquetes de baterías de 12 V. Las DW054 y DW055 funcionan con paquetes de baterías de 14,4 V. Las DW056 y DW057 funcionan con paquetes de baterías de 18 V.

Carga del paquete de baterías (fig. 2)

Cuando cargue el paquete de baterías (e) por primera vez, o después de un almacenamiento largo, solo aceptará un 80% de carga. El paquete de baterías alcanzará toda su capacidad tras varios ciclos de carga y descarga. Compruebe siempre el suministro de la red antes de cargar el paquete de baterías. Si hay corriente, pero el paquete de baterías no carga, lleve el cargador a un servicio técnico DEWALT autorizado. Mientras se carga, el cargador y el paquete de baterías estarán calientes al tacto. Esta situación es normal y no implica problema alguno.



ADVERTENCIA: no cargue el paquete de baterías a temperaturas ambiente inferiores a 4 °C o superiores a 40 °C. La temperatura de carga recomendada es, aproximadamente, de 24 °C.

Para cargar el paquete de baterías (e), introdúzcalo en el cargador (g) tal como muestra la figura y enchufe el cargador. Asegúrese de que el paquete de baterías esté bien colocado en el cargador. El indicador rojo de carga (h) parpadeará.

Después de 1 hora, aproximadamente, cesará de parpadear y permanecerá encendido. El paquete de baterías ya está completamente cargado. El paquete de baterías se puede retirar en cualquier momento o dejarse en el cargador conectado durante más tiempo (un máximo de 14 días).

Introducción y retirada del paquete de baterías

1. Introduzca el paquete de baterías (e) en el mango hasta que entre en posición con un clic.
2. Para retirar el paquete de baterías, pulse simultáneamente los dos botones de extracción (f) y saque el paquete del mango.

Capuchón de la batería (fig. 2)

Se suministra un capuchón protector de baterías (i) para tapan los contactos del paquete de baterías, una vez retirado. Sin el capuchón protector, puede que ciertos objetos metálicos cortocircuiten los contactos, con el consiguiente riesgo de incendio y daño del paquete de baterías.

1. Retire el capuchón protector de baterías (i) antes de colocar el paquete de baterías (e) en el cargador o en la herramienta.
2. Coloque el capuchón protector en los contactos inmediatamente después de quitar el paquete de baterías del cargador o de la herramienta.



ADVERTENCIA: asegúrese de que el capuchón protector de la batería esté colocado antes de proceder al almacenamiento o transporte de un paquete de baterías suelto.

Refresco automático

El modo de refresco automático equilibrará o igualará las celdas individuales del paquete de baterías a su capacidad máxima. Los paquetes de baterías deben refrescarse por la noche después de cada décimo ciclo de carga/descarga o siempre que el paquete no realice la misma cantidad de trabajo.

Para refrescar su paquete de baterías, colóquelo en el cargador como siempre. La luz roja parpadeará continuamente para indicar que se ha iniciado el ciclo de carga.

Cuando el ciclo de carga de 1 hora se complete, la luz permanecerá encendida de forma continua y ya no parpadeará. Esto indica que el paquete de baterías está completamente cargado y se puede utilizar en este momento.

Si se deja el paquete de baterías en el cargador después del ciclo de carga inicial de 1 hora, el cargador iniciará el modo de refresco automáticamente. Este modo continuará durante 8 horas, pero el paquete de baterías se puede retirar en cualquier momento durante el modo de refresco.

Retraso por paquete caliente/frío

Cuando el cargador detecta que un paquete de baterías está demasiado caliente o demasiado frío, inicia automáticamente un Retraso por paquete caliente/frío y suspende la carga hasta que la batería alcance una temperatura adecuada. En ese momento, el cargador inicia automáticamente el modo de carga del paquete. Esta función garantiza la duración máxima de la batería. La luz roja parpadea durante largos periodos, luego cortos durante el modo de Retraso por paquete caliente/frío.

MONTAJE

Introducción y retirada de una punta (fig. 1, 4)

DW052, DW054, DW056

La herramienta utiliza un sistema hexagonal de 6,35 mm (1/4 in) con manguito de fijación.

1. Tire del portaherramientas/portamanguitos (c) hacia delante e introduzca la punta en el manguito hasta el tope. Suelte el manguito para asegurar la punta.
2. Para retirar la punta, tire del manguito hacia delante y extraiga la punta con firmeza.

Colocación y retirada de los casquillos (fig. 1, 4)

DW053, DW055, DW057

La herramienta utiliza un sistema de tornillos de cabeza cuadrada de 12,7 mm (1/2 in) con pasador de retención.

COLOCACIÓN DE LOS CASQUILLOS

1. Alinee el orificio (j) del lateral del casquillo que tenga el pasador de retención (k) en el yunque.
2. Introduzca el casquillo (l) en el yunque/portaherramientas (c) hasta que encaje a presión. Dele un golpecito si es necesario.

RETIRADA DE LOS CASQUILLOS

Baje el pasador de retención (k) por el orificio del casquillo y extraiga el casquillo del yunque.

Control deslizante hacia delante/hacia atrás (fig. 3)

Para seleccionar la rotación hacia delante o hacia atrás, utilice el control deslizante hacia delante/hacia atrás (b) como se indica (véanse las flechas de la herramienta).



PRECAUCIÓN: espere a que el motor se haya detenido completamente antes de cambiar la dirección de rotación.

La primera vez que se activa la herramienta tras cambiar la dirección de rotación, es posible que se oiga un chasquido al inicio.

Instrucciones de uso



ADVERTENCIA: respete siempre las instrucciones de seguridad y la reglamentación aplicable.

Antes de poner la máquina en funcionamiento, asegúrese de que el paquete de baterías esté cargado (totalmente).

FUNCIONAMIENTO



ADVERTENCIA: apague el aparato y desconecte el paquete de baterías antes de instalar o de quitar los accesorios, antes de ajustar el aparato o de hacer alguna reparación. Bloquee el gatillo disparador cuando no vaya a usar la herramienta y cuando la vaya a guardar.

Antes de su funcionamiento

1. Según la herramienta, seleccione la punta o casquillo más adecuado.
2. Para poner en marcha la herramienta, pulse el conmutador de velocidad variable (a). La presión ejercida en dicho conmutador determina la velocidad de la herramienta.
3. Para bloquear la herramienta en la posición de apagado, mueva el control deslizante hacia delante/hacia atrás (b) a la posición central.

Puesta en marcha

1. Seleccione la rotación hacia delante/hacia atrás con el control deslizante (b).
2. Según la aplicación, siga una de las instrucciones siguientes:
3. Pulse el conmutador de velocidad variable (a).
4. Tras su fijación, compruebe el par con una llave de torsión.

Atornillamiento

1. Coloque la punta intercambiable del destornillador en la cabeza del tornillo.
2. Alineando la herramienta con el tornillo, presione hacia delante la herramienta a medida que entra en contacto con la superficie de trabajo.

Fijación de tuercas

1. Coloque el casquillo sobre la cabeza del perno o la tuerca.
2. Alinee la herramienta con la fijación.

Tiempo de fijación

Esta herramienta ajusta la mayoría de fijaciones en pocos segundos. El tiempo de fijación adecuado en relación con el par lo determinará su propia experiencia.



ADVERTENCIA: Una fijación excesiva puede dañar la punta del destornillador y la cabeza del tornillo.

Utilice exclusivamente accesorios especializados de impacto con su herramienta. Si desea más información sobre los accesorios adecuados, consulte a su distribuidor.

MANTENIMIENTO

Su herramienta DEWALT ha sido diseñada para funcionar durante un largo período con un mínimo de mantenimiento. El funcionamiento continuo satisfactorio depende del cuidado adecuado de la herramienta y de una limpieza periódica.



Lubricación

Esta herramienta no necesita que la lubriquen.



Limpieza

- Desenchufe el cargador antes de limpiar la carcasa con un trapo suave.
- Quite el paquete de baterías antes de limpiar la herramienta.
- Mantenga despejados los conductos de ventilación y limpie la carcasa periódicamente con un paño suave.

Accesorios opcionales



ADVERTENCIA: dado que algunos accesorios, diferentes de los ofrecidos por DEWALT, no se han probado con este producto, el empleo de tales accesorios podría constituir un riesgo. Para reducir el riesgo de lesiones, solo deben usarse con el producto los accesorios recomendados DEWALT.

Si desea más información sobre los accesorios adecuados, consulte a su distribuidor.

Protección del medio ambiente



Recogida selectiva. Este producto no se debe eliminar con la basura doméstica.

Si alguna vez tiene que cambiar su producto DEWALT, o si ya no le vale, no lo elimine con la basura doméstica. Prepárelo para una recogida selectiva.



La recogida selectiva de los productos y embalajes usados permite el reciclaje de los materiales y que se puedan usar de nuevo. La reutilización de los materiales reciclados ayuda a evitar la contaminación del medio ambiente y reduce la demanda de materias primas.

Las legislaciones locales pueden facilitar la recogida selectiva de los productos eléctricos domésticos para llevarlos a centros de residuos municipales o bien ser por el propio distribuidor al que compró el producto nuevo el que se encargue de recogerlo.

DEWALT facilita la recogida y reciclaje de los productos DEWALT una vez estos han alcanzado el final de su vida útil. Para disfrutar de este servicio, devuelva el producto a cualquier servicio técnico autorizado, que lo recogerá en nuestro nombre.

Para saber dónde está el servicio técnico autorizado más cercano puede ponerse en contacto con la oficina local DEWALT en la dirección indicada en este manual. Alternativamente, puede encontrar una lista con la dirección de los servicios técnicos DEWALT autorizados y detalles sobre nuestro servicio postventa en Internet: www.2helpU.com.



Paquete de baterías recargable

Debe recargar el paquete de baterías de prolongada vida útil cuando note que no proporciona la suficiente potencia para realizar trabajos que antes hacía fácilmente. Al final de su vida técnica, elimínelo con el debido respeto hacia el medio ambiente:

- Agote la carga del paquete de baterías, a continuación extráigalo de la herramienta.

- Las celdas de NiCd y NiMH son reciclables. Llévelas a su distribuidor o a un centro de reciclaje local. Los paquetes de baterías recogidos se reciclarán o eliminarán de modo adecuado.

Herramientas no deseadas

Lleve la herramienta a un servicio técnico DEWALT autorizado donde se eliminará a través de un método medioambientalmente adecuado.

GARANTÍA

• GARANTÍA DE SATISFACCIÓN DE 30 DÍAS SIN RIESGO •

Si no queda completamente satisfecho con las prestaciones de su herramienta DEWALT, devuélvala dentro de los 30 días, completa tal como la compró, al punto de compra y le devolveremos su dinero o se la cambiaremos. Debe aportar la prueba de compra.

• CONTRATO DE MANTENIMIENTO GRATUITO POR 1 AÑO •

Si necesita mantenimiento o revisión de su herramienta DEWALT, dentro de los 12 meses posteriores a la fecha de compra, este se realizará sin cargo en un servicio técnico autorizado DEWALT. Debe aportar la prueba de compra. Incluye la mano de obra y las piezas de repuesto de la herramienta. Los accesorios están excluidos.

• GARANTÍA TOTAL DE 1 AÑO •

Si su producto DEWALT se avería debido a algún fallo de materiales o de fabricación dentro de los 12 meses siguientes a la fecha de compra, le garantizamos el cambio sin cargo de todas las piezas defectuosas o, a nuestro exclusivo criterio, el cambio de la herramienta sin cargo, en el supuesto de que:

- No se haya sometido al producto a uso indebido.
- No se haya intentado realizar reparaciones por personas no autorizadas.
- Se requiere la prueba de compra. Esta garantía se ofrece como ventaja extra y de forma adicional a los derechos legales de los consumidores.

Para localizar su servicio técnico autorizado DEWALT más próximo, use el número de teléfono indicado en la parte posterior de este manual. Alternativamente, puede encontrar una lista con la dirección de los servicios técnicos DEWALT autorizados y detalles sobre nuestro servicio postventa en Internet: www.2helpU.com.

VISSEUSE/CLÉ À CHOC SANS FIL

DW052, DW053, DW054, DW055, DW056, DW057

Félicitations !

Vous avez choisi un outil DEWALT. Des années d'expérience, un développement de produits approfondi et l'innovation constante font de DEWALT un des partenaires les plus fiables pour les utilisateurs d'outils électriques professionnels.

Caractéristiques techniques

		DW052	DW053	DW054	DW055	DW056	DW057
Tension	V _{DC}	12	12	14.4	14.4	18	18
Régime à vide	min ⁻¹	0-2,400	0-2,400	0-2,400	0-2,400	0-2,400	0-2,400
Percussions	min ⁻¹	0-3,000	0-3,000	0-3,000	0-3,000	0-3,000	0-3,000
Couple maximum	Nm	115	160	130	175	133	180
Porte-outil		hexagonal 1/4 po	carré 1/2 po	hexagonal 1/4 po	carré 1/2 po	hexagonal 1/4 po	carré 1/2 po
Diamètre des boulons		M5-M12	M6-M16	M5-M12	M6-M16	M5-M12	M6-M16
Poids sans le bloc-piles	kg	1.07	1.07	1.08	1.08	1.1	1.1
Bloc-piles		DE9075	DE9092	DE9096	DE9501	DE9502	DE9503
Type de piles		NiCd	NiCd	NiCd	NiMH	NiMH	NiMH
Tension	V _{DC}	12	14.4	18	12.0	14.4	18
Capacité	Ah	2.4	2.4	2.4	2.6	2.6	2.6
Poids	kg	0.65	0.7	0.97	0.69	0.86	1.03
Chargeur		DE9116	DE9130				
Tension secteur	V _{AC}	230	230				
Type de piles		NiCd/NiMH	NiCd/NiMH				
Durée de charge							
approximative	min	60	30				
Poids	kg	0.52	0.52				
Fusible							
Europe		Outils de 230 V	10 A, secteur				
Royaume-Uni et Irlande		Outils de 230 V	13 A, sur fiches				

Définitions : consignes de sécurité

Les définitions ci-dessous décrivent le niveau de gravité de chaque mot signalétique. Lisez le manuel de l'utilisateur et soyez attentif à ces symboles.



DANGER : indique une situation dangereuse imminente qui, si elle n'est pas évitée, **entraînera des blessures graves ou mortelles.**



AVERTISSEMENT : indique une situation dangereuse potentielle qui, si elle n'est pas évitée, **pourrait entraîner des blessures graves ou mortelles.**



ATTENTION : indique une situation dangereuse potentielle qui, si elle n'est pas évitée, **pourrait entraîner des blessures minimes ou modérées.**

ATTENTION : utilisé sans le symbole de l'alerte de sécurité indique une situation dangereuse potentielle qui, si elle n'est pas évitée, **pourrait entraîner des dégâts matériels.**



Indique un risque d'électrocution.

Déclaration de conformité CE



DW052, DW053, DW054, DW055, DW056, DW057

DEWALT déclare que ces outils et ces chargeurs ont été mis au point en conformité avec les normes :

98/37/CE, 89/336/CEE, 73/23/CEE, EN 60745-1, EN 60745-2-2, EN 60335, EN 55014-2, EN 55014-1, EN 61000-3-2 et EN 61000-3-3.

Pour de plus amples informations, adressez-vous à DEWALT à l'adresse ci-dessous ou reportez-vous au dos de ce manuel.

		DW052	DW053
L_{pA} (pression acoustique)	dB(A)	80	93
L_{WA} (puissance acoustique)	dB(A)	91	104
Valeur d'accélération RMS pondérée	m/s ²	5.26	6.09

Incertitude de la pression acoustique (K_{pA})	dB(A)	3	3
--	-------	---	---

Incertitude de la puissance acoustique (K_{WA})	dB(A)	3	3
---	-------	---	---

		DW054	DW055
L_{pA} (pression acoustique)	dB(A)	93	93
L_{WA} (puissance acoustique)	dB(A)	104	104
Valeur d'accélération RMS pondérée	m/s ²	10.6	4.1

Incertitude de la pression acoustique (K_{pA})	dB(A)	3	3
--	-------	---	---

Incertitude de la puissance acoustique (K_{WA})	dB(A)	3	3
---	-------	---	---

		DW056	DW057
L_{pA} (pression acoustique)	dB(A)	95	97
L_{WA} (puissance acoustique)	dB(A)	106	108
Valeur d'accélération RMS pondérée	m/s ²	11.5	8.2

Incertitude de la pression acoustique (K_{pA})	dB(A)	3	3
--	-------	---	---

Incertitude de la puissance acoustique (K_{WA})	dB(A)	3	3
---	-------	---	---

Directeur de développement des produits
Horst Grossmann

DEWALT, Richard-Klinger-Strasse 11D-65510,
Idstein, Allemagne

11/2006

Instructions générales de sécurité



AVERTISSEMENT ! Lisez toutes les instructions. Le non-respect des instructions indiquées ci-dessous peut entraîner une électrocution, un incendie et/ou des blessures graves. Le terme « outil électrique » mentionné dans tous les avertissements ci-dessous se rapporte aux outils branchés sur secteur (avec câble de raccordement) ou fonctionnant sur piles (sans fil).

CONSERVEZ CES INSTRUCTIONS

1) SÉCURITÉ DE L'AIRE DE TRAVAIL

- Maintenez l'aire de travail propre et bien éclairée.** Une aire de travail encombrée ou mal éclairée augmente les risques d'accidents.
- N'utilisez pas les outils électriques dans un environnement explosif, comme en présence de liquides, gaz ou poussières inflammables.** Les outils électriques produisent des étincelles qui peuvent enflammer la poussière ou les émanations.
- Tenez à distance enfants et spectateurs pendant que vous opérez un outil électrique.** Une distraction peut vous faire perdre le contrôle de l'outil.

2) SÉCURITÉ ÉLECTRIQUE

- La fiche de l'outil électrique doit correspondre avec la prise de courant. Ne modifiez en aucun cas la fiche. N'utilisez pas de fiches adaptatrices avec des outils électriques reliés à la terre (masse).** Les fiches non modifiées et les prises de courant adaptées réduisent les risques d'électrocution.
- Évitez tout contact physique avec des surfaces reliées à la terre ou à la masse, tels que tuyaux, radiateurs, cuisinières électriques et réfrigérateurs.** Le risque d'électrocution augmente si votre corps est relié à la terre.

- c) **N'exposez pas les outils électriques à la pluie ou à l'humidité.** Le risque d'électrocution augmente si de l'eau pénètre dans un outil électrique.
- d) **Ne maltraitez pas le cordon d'alimentation. N'utilisez jamais le cordon pour transporter, tirer ou débrancher l'outil électrique. Tenez le cordon à l'écart de sources de chaleur, huile, bords tranchants ou pièces en mouvement.** Le risque d'électrocution augmente si le cordon est endommagé ou entortillé.
- e) **Utilisez une rallonge convenant pour l'utilisation à l'extérieur si vous utilisez l'outil électrique dehors.** Le risque d'électrocution diminue si vous utilisez un cordon convenant pour l'utilisation à l'extérieur.

3) SÉCURITÉ PERSONNELLE

- a) **Restez vigilant, surveillez vos gestes et faites preuve de bon sens lorsque vous utilisez un outil électrique. N'utilisez pas un outil électrique si vous êtes fatigué ou sous l'influence de drogues, d'alcool ou de médicaments.** Un moment d'inattention durant l'utilisation d'un outil électrique peut entraîner de graves blessures corporelles.
- b) **Utilisez un équipement de sécurité. Portez toujours des lunettes de sécurité. Un équipement de sécurité comme un masque anti-poussières, des chaussures de sécurité antidérapantes, un casque de sécurité ou un serre-tête antibruit, utilisés selon la tâche à effectuer, permettront de diminuer le risque de blessures corporelles.**
- c) **Évitez tout démarrage involontaire. Vérifiez que l'interrupteur est sur la position arrêt avant de brancher l'outil.** Transporter les outils électriques le doigt placé sur l'interrupteur ainsi que brancher des outils électriques dont l'interrupteur est sur la position marche augmentent les risques d'accidents.
- d) **Retirez toute clé de réglage ou autre avant de mettre l'outil sous tension.** Une clé laissée en place sur une pièce rotative de l'outil électrique peut entraîner des blessures corporelles.
- e) **Ne vous penchez pas trop loin. Maintenez constamment votre équilibre.** Vous aurez ainsi une meilleure maîtrise de l'outil électrique en cas de situations imprévues.
- f) **Portez des vêtements adéquats. Ne portez pas de vêtements amples ni de bijoux. Maintenez cheveux, vêtements et gants à l'écart des pièces en mouvement.** Les pièces en mouvement peuvent happer les vêtements amples, les bijoux et les cheveux longs.
- g) **Si des accessoires sont fournis pour raccorder des dispositifs d'aspiration et de collecte de la poussière, vérifiez qu'ils sont bien raccordés et bien utilisés.** L'utilisation de tels accessoires permet de réduire les risques liés à la présence de poussière.

4) UTILISATION ET ENTRETIEN DES OUTILS ÉLECTRIQUES

- a) **Ne forcez pas l'outil électrique. Utilisez l'outil électrique qui correspond à votre utilisation.** Si vous utilisez l'outil électrique adéquat et respectez le régime pour lequel il a été conçu, il réalisera un travail de meilleure qualité et plus sûr.
- b) **N'utilisez pas l'outil électrique s'il est impossible de l'allumer ou de l'éteindre avec l'interrupteur.** Un outil électrique qui ne peut être contrôlé par l'interrupteur représente un danger et doit être réparé.
- c) **Débranchez la fiche de la source d'alimentation avant de procéder à tout réglage, de changer d'accessoire ou de ranger l'outil électrique.** Ces mesures de sécurité préventives réduiront les risques de démarrage accidentel de l'outil électrique.
- d) **Après utilisation, rangez l'outil électrique hors de portée des enfants et ne laissez aucune personne l'utiliser si elle n'est pas familiarisée avec les outils électriques ou ces instructions.** Les outils électriques représentent un danger entre des mains inexpertes.
- e) **Procédez à l'entretien des outils électriques. Assurez-vous que les pièces en mouvement ne sont pas désalignées ou coincées, qu'aucune pièce n'est cassée ou que l'outil électrique n'a subi aucun dommage pouvant affecter son bon fonctionnement. Si l'outil électrique est endommagé, faites-le réparer avant de le réutiliser.** De nombreux accidents sont causés par des outils mal entretenus.
- f) **Maintenez vos outils affûtés et propres.** Un outil bien entretenu et aux bords bien affûtés risquera moins de se coincer et sera plus facile à maîtriser.

- g) **Utilisez l'outil électrique, ses accessoires et ses embouts, etc. conformément aux instructions et de la façon prévue pour ce type particulier d'outil électrique, en tenant compte des conditions de travail et de la tâche à effectuer.** L'utilisation d'un outil électrique à des fins autres que celles prévues est potentiellement dangereuse.
- 5) **UTILISATION ET ENTRETIEN DU BLOC-PILES**
- a) **Vérifiez que l'interrupteur est sur la position arrêt avant d'insérer le bloc-piles.** L'insertion d'un bloc-piles dans un outil électrique sous tension augmente le risque d'accidents.
- b) **Rechargez le bloc-piles uniquement avec le chargeur spécifié par le fabricant.** Un chargeur prévu pour un certain type de bloc-piles peut être à l'origine d'un incendie si utilisé avec un autre le bloc-piles.
- c) **Utilisez l'outil électrique uniquement avec le bloc-piles spécifié.** L'utilisation d'autres blocs-piles peut être à l'origine de blessures ou d'incendie.
- d) **Lorsque vous n'utilisez pas le bloc-piles, tenez-le à l'écart des objets métalliques, tels que trombones, pièces de monnaie, clés, clous, vis ou autres petits objets métalliques susceptibles de créer une connexion entre deux bornes.** Court-circuiter les bornes entre elles peut provoquer des brûlures ou un incendie.
- e) **Évitez tout contact avec le liquide pouvant s'échapper d'une pile en mauvais état. En cas de contact accidentel, rincez à l'eau. Si le liquide pénètre dans les yeux, consultez un médecin.** Le liquide s'échappant de la pile peut engendrer une irritation ou des brûlures.
- 6) **RÉPARATION**
- a) **Confiez la réparation de votre outil électrique à un réparateur qualifié qui utilise des pièces de rechange identiques.** La sécurité de l'outil électrique sera ainsi préservée.

Consignes de sécurité supplémentaires pour le bloc-piles



AVERTISSEMENT : *risque d'incendie!*
Évitez de court-circuiter les contacts métalliques du bloc-piles lorsqu'il n'est pas utilisé. Ne rangez ni ne transportez le bloc-piles sans avoir remis en place le cache protecteur sur les contacts.

- Le liquide de piles, une solution d'hydroxyde de potassium de 25 à 30 %, peut se révéler nocif. En cas de contact avec la peau, rincez immédiatement à l'eau. Neutralisez l'effet avec un acide léger, comme du jus de citron ou du vinaigre. En cas de contact avec les yeux, rincez abondamment à l'eau claire pendant au moins 10 minutes. Consultez un médecin.
- N'essayez jamais d'ouvrir un bloc-piles pour quelque raison que ce soit.

Consignes de sécurité supplémentaires pour le bloc-piles et le chargeur

- Assurez-vous que le bloc-piles est sec et propre avant de l'insérer dans le chargeur.
- N'utilisez que des chargeurs étiquetés « NiMH » ou « NiMH + NiCd » pour charger les blocs-piles NiMH DEWALT.
- N'utilisez jamais le cordon pour transporter le chargeur. Ne tirez jamais sur le cordon pour débrancher le chargeur de la prise. Tenez le cordon à l'écart de sources de chaleur, huile et bords tranchants.
- Ne placez pas le chargeur dans un environnement humide.
- N'essayez pas de charger des blocs-piles humides.
- N'essayez jamais d'ouvrir un bloc-piles pour quelque raison que ce soit.
- Respectez scrupuleusement les instructions fournies au dos de ce manuel de l'utilisateur pour la mise au rebut des blocs-piles.
- Rangez le chargeur et le blocs-piles dans un endroit sec et fermé hors de portée des enfants, lorsque vous ne les utilisez pas.

ÉTIQUETTES FIGURANT SUR LE CHARGEUR ET LE BLOC-PILES

Outre les pictogrammes utilisés dans ce mode d'emploi, les étiquettes sur le chargeur et le bloc-piles comportent les pictogrammes suivants :



Bloc-piles en charge













Bloc-piles chargé



Bloc-piles défectueux



Chargement différé, chaud/froid

-  Ne pas tester avec des objets conducteurs.
-  Ne pas charger un bloc-piles endommagé.
-  Lire le mode d'emploi avant utilisation.
-  Utiliser le chargeur uniquement avec des blocs-piles DEWALT. Tout autre bloc-piles risque d'exploser et de provoquer des blessures corporelles ou des dégâts matériels.
-  Ne pas exposer à l'eau.
-  Remplacer immédiatement les cordons défectueux.
-  Charger uniquement à une température entre 4 °C et 40 °C.
-  Mettre le bloc-piles au rebut en respectant l'environnement.
-  Ne pas incinérer le bloc-piles NiMH/ NiCd+.
-  **NiMH**
NiCd Chargement des blocs-piles NiMH et NiCd.
-  Consulter les caractéristiques techniques pour la durée de charge.

Consignes de sécurité supplémentaires pour les visseuses/clés à choc

- **Tenez l'outil par une surface de prise isolée lorsque vous effectuez une tâche au cours de laquelle l'outil de découpage pourrait toucher un câblage non apparent ou son propre cordon d'alimentation.** En cas de contact avec un câble sous tension, les pièces métalliques à découvert de l'outil électrocutteraient l'utilisateur.
- **Mettez votre outil hors tension et enlevez le bloc-piles avant de fixer/déposer des accessoires, avant de procéder à**

des réglages ou à des réparations. Un démarrage involontaire peut entraîner des blessures.

- **N'utilisez que les accessoires recommandés par le fabricant de votre modèle.** Des accessoires convenant pour un outil peuvent se révéler dangereux lorsqu'ils sont utilisés sur un outil différent. L'utilisation d'accessoires inadéquats peut être à l'origine de blessures corporelles.
- **Lisez et respectez toujours les instructions du fabricant concernant le mastic ou la colle.** Le non-respect de ces instructions peut être à l'origine de blessures corporelles.



N'utilisez pas l'outil sur une échelle.

Contenu de l'emballage

L'emballage contient :

- 1 visseuse/clé à choc sans fil
- 2 blocs-piles
- 1 chargeur
- 1 coffret
- 1 manuel de l'utilisateur
- 1 dessin éclaté

- Vérifiez si l'outil, les pièces ou les accessoires ne présentent pas de dommages dus au transport.
- Prenez le temps de lire et de comprendre dans son intégralité ce manuel avant d'utiliser l'outil.

Description (fig. 1)



AVERTISSEMENT : ne modifiez jamais l'outil électrique ou une de ses pièces sous peine de provoquer des dégâts matériels ou des blessures corporelles.

UTILISATION PRÉVUE

Les visseuses/clés à choc sans fil DW052, DW053, DW054, DW055, DW056 et DW057 sont conçues pour un vissage à choc professionnel.

La fonction de vissage à chocs rend cet outil particulièrement pratique pour visser des boulons, des vis ou des écrous dans du bois, du métal ou du béton. **NE** les utilisez pas dans un endroit humide ou en présence de liquides ou gaz inflammables.

Les visseuses/clés à choc sans fil sont des outils électriques professionnels. Tenez les **ENFANTS À L'ÉCART DE** l'outil. Les mineurs de moins de 16 ans doivent être encadrés.

- a. Gâchette de changement de vitesse
- b. Commutateur du sens de rotation
- c. Porte-outil
- d. Poignée revolver
- e. Bloc-piles
- f. Boutons de dégagement du bloc-piles
- g. Chargeur
- h. Voyant de charge (rouge)

Chargeur

Le chargeur DE9130 accepte les blocs-piles NiCd DEWALT de 7,2 à 14,4 V. Le chargeur DE9116 accepte les blocs-piles NiCd et NiMH DEWALT de 7,2 à 18 V.

Sécurité électrique

Le moteur électrique a été conçu pour une seule tension. Vérifiez toujours que la tension du bloc-piles correspond à la tension indiquée sur la plaque signalétique. Vérifiez également que la tension de votre chargeur correspond à la tension secteur.



Le chargeur DEWALT à double isolation est conforme à la norme EN 60335.

Utilisation d'une rallonge

N'utilisez une rallonge qu'en cas de nécessité absolue. Utilisez une rallonge homologuée adaptée pour la puissance absorbée de votre chargeur (consultez les caractéristiques techniques). La section minimum du conducteur est de 1 mm² et la longueur maximum de 30 m.

Assemblage et réglage



AVERTISSEMENT : retirez toujours le bloc-piles avant de procéder à l'assemblage et au réglage. Éteignez toujours l'outil avant d'insérer ou de retirer le bloc-piles.



AVERTISSEMENT : utilisez uniquement des blocs-piles et des chargeurs DEWALT.

Bloc-piles (fig. 1)

TYPE DE PILES

Le DW052 et le DW053 fonctionnent sur des blocs-piles de 12 volts. Le DW054 et le DW055 fonctionnent sur des blocs-piles de 14,4 volts. Le DW056 et le DW057 fonctionnent sur des blocs-piles de 18 volts.

Chargement du bloc-piles (fig. 2)

Lorsque vous chargez le bloc-piles (e) pour la première fois ou après une longue période sans être utilisé, il ne se chargera qu'à 80 % de sa capacité. Après plusieurs cycles de charge et de décharge, votre bloc-piles atteindra sa capacité totale. Vérifiez toujours la tension secteur avant de procéder au chargement. Si la tension secteur est opérationnelle, mais que le bloc-piles ne se recharge pas, apportez votre chargeur à un réparateur agréé DEWALT. En cours de charge, le chargeur et le bloc-piles chauffent. Cela est tout à fait normal et n'indique pas un défaut.



AVERTISSEMENT : ne chargez pas le bloc-piles à des températures ambiantes inférieures à 4 °C ou supérieures à 40 °C. Température de charge recommandée : environ 24 °C.

Pour charger le bloc-piles (e), insérez-le dans le chargeur (g) comme indiqué puis branchez le chargeur. Assurez-vous que le bloc-piles est complètement engagé dans le chargeur. Le voyant de charge rouge (h) clignote. Au bout d'une heure environ, le clignotement cesse et le voyant reste allumé en permanence. Cela indique que le bloc-piles est complètement chargé. Vous pouvez retirer à tout moment le bloc-piles ou le laisser sur le chargeur branché plus longtemps (mais pas plus de 14 jours).

Insertion et retrait du bloc-piles

1. Insérez le bloc-piles (e) dans la poignée jusqu'au déclic.
2. Pour retirer le bloc-piles, enfoncez simultanément les deux boutons de dégagement (f) et tirez sur le bloc-piles pour le dégager de la poignée.

Cache protecteur (fig. 2)

Un cache protecteur (i) est fourni pour recouvrir les contacts du bloc-piles lorsqu'il n'est pas placé dans l'outil. Si le cache protecteur n'est pas en place, des objets métalliques peuvent court-circuiter les contacts, ce qui peut présenter un risque d'incendie et peut endommager le bloc-piles.

1. Enlevez le cache protecteur (i) avant de placer le bloc-piles (e) dans le chargeur ou l'outil.
2. Placez le cache protecteur sur les contacts du bloc-piles immédiatement après l'avoir retiré du chargeur ou de l'outil.



AVERTISSEMENT : vérifiez que le cache protecteur est bien en place avant de ranger ou de transporter le bloc-piles.

Régénération automatique

Le mode de régénération automatique permet de compenser ou d'équilibrer les cellules individuelles du bloc-piles à sa puissance de crête. Le bloc-piles doit être régénéré toute une nuit, et ce, tous les 10 cycles de charge/décharge ou lorsque le bloc-piles ne fournit plus la même quantité de travail.

Pour régénérer votre bloc-piles, placez-le dans le chargeur comme d'habitude. Le voyant rouge clignote en continu indiquant ainsi que le cycle de charge a commencé.

Lorsque le cycle de charge d'une heure est terminé, le voyant reste allumé en permanence et cesse de clignoter. Le bloc-piles est complètement chargé et peut être utilisé.

Si vous laissez le bloc-piles dans le chargeur après la charge initiale d'une heure, le chargeur lancera automatiquement le mode de régénération. Ce mode continue pendant 8 heures, mais vous pouvez retirer à tout moment le bloc-piles.

Chargement différé, chaud/froid

Lorsque le chargeur détecte un bloc-piles trop chaud ou trop froid, le chargement différé est automatiquement lancé et le chargement est suspendu jusqu'à ce que le bloc-piles retrouve une température normale. Le chargeur retourne alors automatiquement au mode de chargement du bloc-piles. Cette fonction garantit une durée de vie optimale du bloc-piles. Le voyant rouge clignote à intervalle long, puis court une fois en mode de chargement différé.

MONTAGE

Insertion et retrait d'un embout (fig. 1, 4)

DW052, DW054, DW056

L'outil utilise un système d'entraînement hexagonal 1/4 po avec manchon de fixation.

1. Tirez sur l'ensemble manchon/porte-outil (c) vers vous et insérez l'embout dans le manchon aussi loin que possible. Relâchez le manchon pour immobiliser l'embout.
2. Pour le retirer, enlevez le manchon et tirez fermement sur l'embout.

Insertion et retrait des douilles (fig. 1, 4)

DW053, DW055, DW057

L'outil utilise un système d'entraînement carré 1/2 po avec goupille d'arrêt.

INSERTION DES DOUILLES

1. Alignez l'orifice (j) sur le côté de la douille avec la goupille d'arrêt (k) sur le porte-outil.
2. Enfoncez la douille (l) sur le porte-outil (c) jusqu'à ce qu'elle se verrouille en place. Tapotez légèrement dessus au besoin.

RETRAIT DES DOUILLES

Appuyez sur la goupille d'arrêt (k) à travers l'orifice dans la douille et retirez la douille du porte-outil

Commutateur du sens de rotation (fig. 3)

Pour sélectionner la rotation avant ou arrière, utilisez le commutateur du sens de rotation (b) comme indiqué (voir les flèches sur l'outil).



ATTENTION : attendez toujours que le moteur soit complètement arrêté avant de changer le sens de la rotation

Un clic peut être entendu au démarrage la première fois que l'outil est utilisé après avoir changé le sens de rotation.

Instructions d'utilisation



AVERTISSEMENT : respectez toujours les consignes de sécurité et les règles en vigueur.

Avant toute utilisation, vérifiez que le bloc-piles est (complètement) chargé.

UTILISATION



AVERTISSEMENT : mettez votre outil hors tension et enlevez le bloc-piles avant de fixer/déposer des accessoires, avant de procéder à des réglages ou des réparations. Bloquez la gâchette lorsque vous n'utilisez pas l'outil et lorsqu'il est rangé.

Avant toute utilisation

1. Sélectionnez l'embout ou la douille correspondant à votre outil.
2. Appuyez sur la gâchette de changement de vitesse (a) pour faire fonctionner l'outil. La force exercée sur la gâchette de changement de vitesse détermine la vitesse de l'outil.

FRANÇAIS

3. Pour verrouiller l'outil en position d'arrêt, placez le commutateur du sens de rotation (b) sur la position centrale.



Fonctionnement

1. Sélectionnez le sens de rotation (avant ou arrière) avec le commutateur (b).
2. En fonction de l'application, suivez l'une des instructions ci-dessous.
3. Appuyez sur la gâchette de changement de vitesse (a).
4. Après le serrage/vissage, vérifiez le couple de serrage avec une clé dynamométrique.

Vissage

1. Placez l'extrémité de l'embout de vissage dans la tête de la vis.
2. Calez l'outil sur la vis et poussez l'outil contre la surface de travail.

Serrage d'écrou

1. Placez la douille sur la tête du boulon ou de l'écrou.
2. Calez l'outil sur le boulon ou l'écrou.

Temps requis pour le serrage

Cet outil serre les boulons, les écrous et les vis en quelques secondes. Votre expérience vous permettra de déterminer la durée exacte de serrage d'après le couple de serrage.



AVERTISSEMENT : un serrage excessif peut endommager l'extrémité de l'embout de vissage et la tête de la vis.

N'utilisez que des accessoires pour impact spécifiques à cet outil. Prenez contact avec votre revendeur pour de plus amples informations sur les accessoires appropriés.

ENTRETIEN

Votre outil DEWALT a été conçu pour durer longtemps avec un minimum d'entretien. Son fonctionnement satisfaisant pendant de longues années repose sur un entretien soigneux et régulier.



Graissage

Cet outil ne nécessite pas de graissage.

Nettoyage

- Débranchez le chargeur avant de nettoyer son boîtier avec un chiffon doux.
- Enlevez le bloc-piles avant de nettoyer cet outil électrique.
- Laissez les fentes d'aération dégagées et nettoyez régulièrement le boîtier avec un chiffon doux.

Accessoires en option



AVERTISSEMENT : l'utilisation d'accessoires autres que ceux fournis par DEWALT peut se révéler dangereuse car ils n'ont pas été testés sur ce produit. Afin de réduire le risque de blessure, utilisez uniquement des accessoires recommandés par DEWALT.

Prenez contact avec votre revendeur pour de plus amples informations sur les accessoires appropriés.

Respect de l'environnement



Collecte sélective. Ne jetez pas ce produit avec vos ordures ménagères.



Le jour où votre produit DEWALT doit être remplacé ou que vous n'en avez plus besoin, ne le jetez pas avec vos ordures ménagères. Préparez-le pour la collecte sélective.



La collecte sélective des produits et emballages usagés permet de recycler et réutiliser leurs matériaux. La réutilisation de matériaux recyclés aide à protéger l'environnement contre la pollution et à réduire la demande en matière première.

Selon les réglementations locales, un service de collecte sélective pour les produits électriques peut être fourni de porte à porte, dans une déchetterie municipale ou sur le lieu d'achat de votre nouveau produit.

DEWALT dispose d'installations pour la collecte et le recyclage des produits DEWALT en fin de cycle de vie utile. Pour profiter de ce service, veuillez

rapporter votre produit à un réparateur autorisé qui le recyclera en notre nom.

Pour connaître l'adresse d'un réparateur autorisé près de chez vous, prenez contact avec votre bureau DEWALT local à l'adresse indiquée dans ce manuel de l'utilisateur. Ou consultez la liste des réparateurs autorisés DEWALT et le panorama détaillé de notre SAV et contacts sur Internet à l'adresse : **www.2helpU.com**.



Bloc-piles rechargeable

Ce bloc-piles longue durée doit être rechargé lorsqu'il ne fournit plus suffisamment d'énergie pour des tâches réalisées aisément auparavant. En fin de vie utile, mettez le bloc-piles au rebut tout en respectant l'environnement :

- Déchargez complètement le bloc-piles, puis retirez-le de l'outil.
- Les cellules NiCd et NiMH sont recyclables. Apportez-les à votre revendeur ou à un centre de recyclage local où elles seront recyclées ou éliminées correctement.

Outils devenus inutiles

Apportez votre outil à un réparateur DEWALT autorisé, qui l'éliminera en respectant l'environnement.

GARANTIE

• 30 JOURS D'ENGAGEMENT SATISFACTION GARANTIE •

Si la performance de votre outil DEWALT ne vous donne pas entière satisfaction, il vous suffit de le retourner dans les 30 jours suivants son achat sur le lieu d'achat pour un remboursement intégral ou un échange. Munissez-vous de votre preuve d'achat.

• UN AN D'ENTRETIEN GRATUIT •

Si votre outil DEWALT nécessite une révision ou une réparation dans les 12 mois suivant son achat, celle-ci sera prise en charge gratuitement auprès d'un réparateur DEWALT autorisé. Munissez-vous de votre preuve d'achat. Ce service comprend la main d'œuvre et les pièces pour les outils électriques, à l'exclusion des accessoires.

• UN AN DE GARANTIE •

Si votre produit DEWALT présente un défaut de matériaux ou de fabrication dans les 12 mois suivant son achat, nous garantissons le remplacement sans frais de toutes les pièces défectueuses ou, à notre discrétion, le remplacement sans frais de l'unité entière, à condition que :

- le produit ait été utilisé correctement ;
- aucune personne non autorisée n'ait tenté de réparer le produit ;
- la preuve d'achat portant la date d'acquisition soit fournie. Cette garantie est offerte en supplément et s'ajoute aux droits légaux du consommateur.

Pour connaître l'adresse d'un réparateur autorisé près de chez vous, sélectionnez le numéro approprié au dos de ce manuel de l'utilisateur. Ou consultez la liste des réparateurs autorisés DEWALT et le panorama détaillé de notre SAV et contacts sur Internet à l'adresse : **www.2helpU.com**.

AVVITATORE/CHIAVISTELLO A IMPATTO CORDLESS DW052, DW053, DW054, DW055, DW056, DW057

Complimenti!

Avete acquistato uno strumento DEWALT. Anni di esperienza nello sviluppo e nell'innovazione dei prodotti hanno reso DEWALT uno dei partner più affidabili per chi necessita di strumenti professionali.

Dati tecnici

		DW052	DW053	DW054	DW055	DW056	DW057
Tensione	V_{DC}	12	12	14.4	14.4	18	18
Carico assente	min^{-1}	0-2,400	0-2,400	0-2,400	0-2,400	0-2,400	0-2,400
Colpi	min^{-1}	0-3,000	0-3,000	0-3,000	0-3,000	0-3,000	0-3,000
Coppia massima	Nm	115	160	130	175	133	180
Supporto per strumenti		esagonale da 0,6 cm	quadrato da 1,2 cm	esagonale da 0,6 cm	quadrato da 1,2 cm	esagonale da 0,6 cm	quadrato da 1,2 cm
Dimensione bulloni		M5-M12	M6-M16	M5-M12	M6-M16	M5-M12	M6-M16
Peso senza blocco batteria	kg	1.07	1.07	1.08	1.08	1.1	1.1
Blocco batteria		DE9075	DE9092	DE9096	DE9501	DE9502	DE9503
Tipo di batteria		NiCd	NiCd	NiCd	NiMH	NiMH	NiMH
Tensione	V_{DC}	12	14.4	18	12.0	14.4	18
Capacità	Ah	2.4	2.4	2.4	2.6	2.6	2.6
Peso	kg	0.65	0.7	0.97	0.69	0.86	1.03
Caricabatteria		DE9116	DE9130				
Tensione di alimentazione	V_{AC}	230	230				
Tipo di batteria		NiCd/NiMH	NiCd/NiMH				
Tempo di caricamento							
approssimativo	min	60	30				
Peso	kg	0.52	0.52				
Fusibile							
Europa		Strumenti a 230 V	10 Ampère, alimentazione				
Regno Unito e Irlanda		Strumenti a 230 V	13 ampere, spina in ingresso				

Definizioni: linee guida per la sicurezza

Le definizioni seguenti descrivono il livello di gravità di ciascuna indicazione. Leggere il manuale e prestare attenzione ai seguenti simboli.



PERICOLO: indica una situazione di pericolo imminente che, se non viene evitata, **provoca decesso o infortuni gravi.**



AVVERTENZA: indica una situazione potenzialmente pericolosa che, se non viene evitata, **può provocare decesso o infortuni gravi.**



ATTENZIONE: indica una situazione potenzialmente pericolosa che, se non viene evitata, **può provocare infortuni di entità lieve o moderata.**



ATTENZIONE: se utilizzato senza il simbolo di avvertenza per la sicurezza, indica una situazione potenzialmente pericolosa che, se non viene evitata, può provocare **danni alle proprietà.**
Segnala il pericolo di scosse elettriche.

Dichiarazione di conformità CE**DW052, DW053, DW054, DW055, DW056, DW057**

DEWALT dichiara che gli strumenti e i caricabatteria sono stati progettati in conformità con:

98/37/EC, 89/336/EEC, 73/23/EEC, EN 60745-1, EN 60745-2-2, EN 60335, EN 55014-2, EN 55014-1, EN 61000-3-2 and EN 61000-3-3.

Per ulteriori informazioni, rivolgersi a DEWALT all'indirizzo riportato di seguito, oppure sulla copertina posteriore del manuale.

		DW052	DW053
L_{pA} (pressione sonora)	dB(A)	80	93
L_{WA} (potenza acustica)	dB(A)	91	104
Valore di accelerazione efficace ponderato	m/s^2	5.26	6.09
Incertezza pressione sonora (K_{pA})	dB(A)	3	3
Incertezza potenza acustica (K_{WA})	dB(A)	3	3

		DW054	DW055
L_{pA} (pressione sonora)	dB(A)	93	93
L_{WA} (potenza acustica)	dB(A)	104	104
Valore di accelerazione efficace ponderato	m/s^2	10.6	4.1
Incertezza pressione sonora (K_{pA})	dB(A)	3	3
Incertezza potenza acustica (K_{WA})	dB(A)	3	3

		DW056	DW057
L_{pA} (pressione sonora)	dB(A)	95	97
L_{WA} (potenza acustica)	dB(A)	106	108
Valore di accelerazione efficace ponderato	m/s^2	11.5	8.2
Incertezza pressione sonora (K_{pA})	dB(A)	3	3
Incertezza potenza acustica (K_{WA})	dB(A)	3	3

Direttore tecnico e per lo sviluppo dei prodotti
Horst Grossmann

DEWALT, Richard-Klenger-Strasse 11D-65510,
Idstein, Germania

11/2006

Regole generiche per la sicurezza

AVVERTENZA! Leggere tutte le istruzioni. La mancata osservanza di tutte le istruzioni indicate di seguito può provocare scosse elettriche, incendi o infortuni gravi. Il termine "elettroutensile" nelle avvertenze elencate di seguito fa riferimento sia agli strumenti alimentati da rete (tramite filo) sia agli strumenti alimentati a batteria (cordless).

CONSERVARE LE ISTRUZIONI**1) SICUREZZA DELL'AMBIENTE DI LAVORO**

- Mantenere pulito e ben illuminato l'ambiente di lavoro.** Gli ambienti disordinati o bui favoriscono gli incidenti.
- Non utilizzare elettroutensili in atmosfere esplosive, ad esempio in presenza di liquidi, gas o polveri infiammabili.** Gli elettroutensili creano scintille che possono provocare l'accensione di polvere e fumi.
- Tenere lontani i bambini e i presenti durante l'uso di un elettroutensile.** Le distrazioni possono provocare la perdita di controllo.

2) SICUREZZA DAL PUNTO DI VISTA ELETTRICO

- Le spine dell'elettroutensile devono essere adatte alla presa di rete. Mai modificare in alcun modo la spina. Non utilizzare adattatori con gli elettroutensili con collegamento a terra (a massa).** Per ridurre il rischio di scosse elettriche evitare di modificare le spine e utilizzare sempre le prese appropriate.
- Evitare il contatto delle parti del corpo con superfici collegate a terra, quali condotti, radiatori, fornelli e frigoriferi.** Se il proprio corpo è collegato a terra, il rischio di scosse elettriche aumenta.
- Non esporre gli elettroutensili alla pioggia o all'umidità.** L'ingresso di acqua in un elettroutensile aumenta il rischio di scosse elettriche.

- d) **Non abusare del cavo. Evitare di utilizzare il cavo per spostare, tirare o scollegare l'elettrotensile. Tenere il cavo al riparo da calore, olio, spigoli e parti in movimento.** Se il cavo è danneggiato o impigliato, aumenta il rischio di scosse elettriche.
- e) **Durante l'uso dell'elettrotensile in ambienti esterni, utilizzare una prolunga adatta all'uso esterno.** Per ridurre il rischio di scosse elettriche, utilizzare un cavo adatto ad ambienti esterni.

3) SICUREZZA PERSONALE

- a) **Quando si utilizza un elettrotensile, prestare sempre la massima attenzione a quello che si sta facendo e utilizzare il buonsenso. Non utilizzare un elettrotensile se si è stanchi o sotto l'influenza di droghe, alcool o medicinali.** Un attimo di disattenzione durante l'uso di elettrotensili può provocare gravi infortuni.
- b) **Uso di protezioni antinfortunistiche. Indossare sempre una protezione per gli occhi. L'uso di protezioni antinfortunistiche quali mascherina per la polvere, scarpe anti-scivolo, elmetto e cuffie protettive, in condizioni opportune consente di ridurre gli infortuni.**
- c) **Evitare di accendere l'elettrotensile inavvertitamente. Prima di disinserire la spina, accertarsi che l'interruttore sia nella posizione OFF.** Se gli elettrotensili vengono trasportati tenendo il dito sull'interruttore o collegati alla rete elettrica con l'interruttore nella posizione ON, il rischio di incidenti aumenta.
- d) **Prima di accendere l'elettrotensile, rimuovere eventuali chiavi o chiavistelli di regolazione.** Un chiavistello o chiave fissati su una parte rotante dell'elettrotensile possono provocare infortuni.
- e) **Non perdere l'equilibrio. Mantenere costantemente i piedi per terra e un corretto equilibrio.** In questo modo si ottiene un maggiore controllo sull'elettrotensile nelle situazioni impreviste.
- f) **Indossare un abbigliamento adatto. Non indossare abiti larghi o gioielli. Tenere capelli, abiti e guanti lontano dalle parti in movimento.** Gli abiti larghi, i gioielli o i capelli lunghi possono rimanere impigliati nelle parti in movimento.

- g) **Se la dotazione comprende dispositivi per il collegamento di sistemi di estrazione e raccolta della polvere, collegarli e utilizzarli in modo corretto.** L'uso di questi dispositivi può ridurre i pericoli legati alla polvere.

4) USO E MANUTENZIONE DELL'ELETTROTENSILE

- a) **Non forzare l'elettrotensile. Utilizzare l'elettrotensile adatto alla situazione.** Se si utilizza l'elettrotensile corretto alla velocità per cui è stato progettato, è possibile eseguire il lavoro in modo migliore e più sicuro.
- b) **Non utilizzare l'elettrotensile se l'interruttore non consente di accenderlo e spegnerlo.** Qualsiasi elettrotensile che non possa essere controllato con l'interruttore è pericoloso e deve essere riparato.
- c) **Prima di effettuare regolazioni, sostituire gli accessori o riporre gli elettrotensili, staccare la spina dall'alimentazione.** Tali misure di sicurezza preventive riducono il rischio di accensione accidentale dell'elettrotensile.
- d) **Tenere gli elettrotensili lontano dalla portata dei bambini ed evitarne l'uso da parte di persone che hanno poca familiarità con lo strumento e con le presenti istruzioni.** Gli elettrotensili sono pericolosi nelle mani di persone non addestrate.
- e) **Effettuare la manutenzione degli elettrotensili. Verificare che non vi siano errori di allineamento o grippaggio delle parti in movimento, parti rotte e altre situazioni che potrebbero influire sull'uso dell'elettrotensile. In caso di danni, riparare l'elettrotensile prima dell'uso.** Molti incidenti sono provocati da elettrotensili su cui non è stata effettuata la corretta manutenzione.
- f) **Mantenere l'affilatura e la pulizia degli strumenti di taglio.** La manutenzione corretta degli strumenti di taglio e l'uso con dispositivi di taglio correttamente affilati, riducono le probabilità di grippaggio e facilitano il controllo.
- g) **Utilizzare l'elettrotensile, gli accessori, gli strumenti da taglio e così via secondo le presenti istruzioni e nel modo previsto per il particolare tipo di elettrotensile, prendendo in considerazione le condizioni di lavoro e il lavoro da eseguire.** L'uso dell'elettrotensile per operazioni diverse da quelle previste può provocare situazioni pericolose.

5) USO E MANUTENZIONE DELLO STRUMENTO A BATTERIA

- a) **Prima di inserire il blocco batteria, verificare che l'interruttore sia nella posizione OFF.** Se il blocco batteria viene inserito in un elettrostrumento che abbia l'interruttore in posizione ON, il rischio di incidenti aumenta.
- b) **Effettuare la ricarica solo con il caricabatteria specificato dal produttore.** Un caricabatteria adatto a un determinato tipo di blocco batteria può provocare un rischio di incendio se utilizzato con un altro blocco batteria.
- c) **Utilizzare gli elettrostrumenti solo con blocchi batteria specifici.** L'uso di altri blocchi batteria può provocare il rischio di infortuni e incendi.
- d) **Quando il blocco batteria non è in uso, tenerlo lontano da altri oggetti metallici, quali fermagli, monete, chiavi, chiodi, viti o altri oggetti metallici che possono determinare un collegamento tra i terminali.** Il cortocircuito dei terminali della batteria può provocare ustioni o incendi.
- e) **In condizioni di abuso, è possibile che la batteria espella del liquido; evitare il contatto. Se dovesse verificarsi un contatto, sciacquare con acqua. Se il liquido entra in contatto con gli occhi, consultare un medico.** Il liquido espulso dalla batteria può causare irritazioni o ustioni.

6) RIPARAZIONI

- a) **L'elettrostrumento deve essere riparato da personale qualificato, utilizzando parti di ricambio identiche.** In questo modo viene garantita la sicurezza dell'elettrostrumento.

Ulteriori istruzioni per la sicurezza dei blocchi batteria



AVVERTENZA: pericolo di incendio! Evitare il cortocircuito tramite metallo dei contatti di un blocco batteria non inserito. Non conservare o trasportare il blocco batteria senza applicare sui contatti l'apposita calotta.

- Il fluido della batteria, una soluzione al 25-30% di idrossido di potassio, può essere dannosa. In caso di contatto con la pelle, sciacquare immediatamente con acqua. La neutralizzazione si può ottenere con un acido blando, ad esempio succo di limone o aceto. In caso di contatto con gli occhi, sciacquare con abbondante acqua pulita per almeno 10 minuti. Consultare un medico.

- Mai tentare di aprire un blocco batteria, per nessun motivo.

Ulteriori istruzioni per la sicurezza di blocchi batteria e caricatori

- Assicurarsi che il blocco batteria sia asciutto e pulito prima di inserirlo nel caricabatteria.
- Per il caricamento dei blocchi batteria NiMH DEWALT, utilizzare solamente caricatori con l'indicazione "NiMH" o "NiMH + NiCd".
- Non trasportare mai il caricabatteria tenendolo per il cavo. Non tirare mai il cavo per scollegare lo strumento dalla presa. Tenere il cavo lontano da fonti di calore, olio e spigoli.
- Non esporre il caricabatteria alla pioggia o all'umidità.
- Non tentare di caricare blocchi batteria umidi.
- Mai tentare di aprire un blocco batteria, per nessun motivo.
- Per lo smaltimento del blocco batteria, seguire sempre le istruzioni in fondo a questo manuale.
- Quando non vengono utilizzati, caricatori e blocchi batteria devono essere conservati in un luogo asciutto, lontano dalla portata dei bambini.

ETICHETTE SU CARICABATTERIA E BLOCCO BATTERIA

Oltre alle indicazioni grafiche utilizzate nel manuale, le etichette sul caricabatteria e sul blocco batteria riportano le seguenti indicazioni:



Batteria in carica



Batteria carica



Batteria difettosa



Ritardo dovuto a riscaldamento/raffreddamento



Non testare con oggetti conduttori.



Non caricare blocchi batteria danneggiati.



Leggere il manuale di istruzioni prima dell'uso.



Utilizzare solo blocchi batteria DEWALT; altri blocchi batteria possono esplodere, provocando infortuni e danni.



Non esporre all'acqua.



Sostituire immediatamente i cavi difettosi.



Caricare a temperature comprese tra 4 °C e 40 °C.



Saltire il blocco batteria con la dovuta attenzione all'ambiente.



Non gettare nelle fiamme il blocco batteria NiMH/NiCd+.



Blocchi batteria NiMH and NiCd.



Per il tempo di caricamento, vedere i dati tecnici.

Ulteriori istruzioni per la sicurezza di Avvitatori/chivistelli a impatto

- **Nell'eseguire operazioni in cui lo strumento di taglio possa entrare in contatto con cavi nascosti o con il suo stesso cavo di alimentazione, tenere lo strumento afferrando le superfici di impugnatura isolate.** Il contatto con un cavo "in tensione" metterà "in tensione" anche le parti metalliche dello strumento, e potrebbe causare scosse elettriche all'operatore.
- **Prima di installare e rimuovere accessori o prima di effettuare regolazioni o riparazioni, spegnere il dispositivo e scollegare il blocco batteria.** Un avvio accidentale può causare infortuni.
- **Utilizzare unicamente accessori raccomandati dal produttore per il modello in questione.** Accessori adatti a uno strumento potrebbero essere pericolosi se utilizzati con un altro strumento. L'utilizzo di accessori non idonei può causare rischi di lesioni a persone.
- **Leggere e seguire sempre tutte le istruzioni del produttore riguardo al materiale per calafataggio e all'adesivo.** La mancata osservanza delle istruzioni potrebbe causare infortuni.



Non utilizzare lo strumento su una scala.

Contenuto della confezione

La confezione contiene:

- 1 Avvitatore/chivistello a impatto cordless
- 2 blocchi batteria
- 1 caricabatteria
- 1 Kitbox
- 1 manuale di istruzioni
- 1 disegno esploso

- *Accertarsi che lo strumento, le parti o gli accessori non presentino danni provocati durante il trasporto.*
- *Prima dell'uso dello strumento, leggere e comprendere il presente manuale.*

Descrizione (fig. 1)



AVVERTENZA: mai alterare l'elettrostrumento o le sue parti. Diversamente, si potrebbero provocare danni o infortuni

USO PREVISTO

Gli avvitatori/chivistelli a impatto cordless DW052, DW053, DW054, DW055, DW056 e DW057 sono progettati per applicazioni di avvitamento a impatto professionali.

La funzione d'impatto rende questo strumento particolarmente utile nell'inserimento di chiodi nel legno, nel metallo e nel calcestruzzo. **NON** utilizzare sul bagnato o in presenza di liquidi o gas infiammabili.

Gli avvitatori/chivistelli a impatto cordless sono elettrostrumenti professionali. **NON** lasciare che i bambini entrino in contatto con lo strumento. È necessaria la supervisione in presenza di bambini con meno di 16 anni

- Interruttore di velocità variabile
- Cursore avanti/indietro
- Supporto per strumenti
- Impugnatura a pistola
- Blocco batteria
- Pulsanti di rilascio
- Caricabatteria
- Indicatore di carica (rosso)

Caricabatteria

Il caricabatteria DE9130 supporta blocchi batteria NiCd DEWALT con valori compresi tra 7,2 e 14,4 V. Il caricabatteria DE9116 supporta blocchi batteria NiCd/NiMH DEWALT con valori compresi tra 7,2 e 18 V.

Sicurezza dal punto di vista elettrico

Il motore elettrico è stato progettato per una singola tensione. Verificare sempre che la tensione del blocco batteria corrisponda alla tensione sulla targhetta. Verificare inoltre che la tensione del caricabatteria corrisponda a quella della rete elettrica.



Il caricabatteria DEWALT dispone di un doppio isolamento in conformità a EN 60335.

Uso di una prolunga

È preferibile non utilizzare una prolunga, tranne nei casi in cui sia assolutamente necessario. Utilizzare una prolunga approvata, adatta per la tensione in ingresso del caricabatteria (vedere i dati tecnici). La dimensione minima del conduttore è 1 mm²; la lunghezza massima è 30 m.

Montaggio e regolazione



AVVERTENZA: prima di effettuare montaggio e regolazioni, rimuovere il blocco batteria. Spegnerne sempre lo strumento prima di inserire o rimuovere il blocco batteria.



AVVERTENZA: usare solo blocchi batteria e caricabatteria DEWALT.

Blocco batteria (fig. 1)

TIPO DI BATTERIA

I modelli DW052 e DW053 utilizzano blocchi batteria a 12 volt. I modelli DW054 e DW055 utilizzano blocchi batteria a 14,4 volt. I modelli DW056 e DW057 utilizzano blocchi batteria a 18 volt.

Caricamento del blocco batteria (fig. 2)

Quando si carica il blocco batteria (e) per la prima volta, o dopo un lungo periodo di inutilizzo, la carica massima accettata è pari all'80%. Dopo diversi cicli di caricamento e scaricamento, il blocco batteria raggiunge la massima capacità. Verificare sempre l'alimentazione prima di caricare il blocco batteria. Se l'alimentazione è attiva, ma il blocco batteria non viene caricato, consegnare il caricabatteria a un agente per le riparazioni autorizzato DEWALT. Durante la ricarica, il caricabatteria e il blocco batteria possono riscaldarsi. È una situazione normale, che non indica la presenza di un problema.



AVVERTENZA: non caricare il blocco batteria a temperature ambiente inferiori a 4 °C o superiori a 40 °C. Temperatura di caricamento consigliata: circa 24 °C.

Per caricare il blocco batteria (e), inserirlo nel caricabatteria (g) come mostrato e inserire la spina del caricabatteria. Verificare il corretto alloggiamento del blocco batteria nel caricabatteria. L'indicatore di carica rosso (h) lampeggia. Dopo circa un'ora, la spia smette di lampeggiare e rimane accesa. Il blocco batteria è completamente carico. Il blocco batteria può essere rimosso in qualsiasi momento o lasciato nel caricabatteria collegato per un lungo periodo (massimo 14 giorni).

Inserimento e rimozione blocco batteria

1. Inserire il blocco batteria (e) nel manico fino a udire uno scatto.
2. Per rimuovere il blocco batteria, premere i due pulsanti di rilascio (f) contemporaneamente ed estrarre il blocco dal manico.

Calotta della batteria (fig. 2)

La dotazione comprende una calotta protettiva per la batteria (i), da utilizzare per coprire i contatti di un blocco batteria non in uso. Se non si applica la calotta protettiva, gli oggetti in metallo possono provocare un cortocircuito dei contatti, creando pericolo di incendi e danneggiando il blocco batteria.

1. Rimuovere la calotta protettiva per la batteria (i) prima di inserire il blocco batteria (e) nel caricabatteria o nello strumento.
2. Collocare la calotta protettiva sui contatti subito dopo aver rimosso il blocco batteria dal caricabatteria o dallo strumento.



AVVERTENZA: verificare di aver applicato il blocco batteria prima di conservare o trasportare un blocco batteria non in uso.

Rinnovamento automatico

La modalità di rinnovamento automatico permette di equalizzare o bilanciare le singole celle del blocco batteria per ripristinarne la massima capacità. È opportuno rinnovare i blocchi batteria per l'intera notte ogni 10 cicli di caricamento/scaricamento oppure quando il blocco non garantisce più le stesse prestazioni.

Per rinnovare il blocco batteria, inserirlo nel caricabatteria come di consueto. La spia rossa lampeggia in modo continuo per indicare che è iniziato il ciclo di caricamento.

Al termine del ciclo di caricamento di un'ora, la spia rimane accesa e non lampeggia più. Il blocco batteria è completamente carico e può essere utilizzato.

Se il blocco batteria viene lasciato nel caricabatteria dopo il periodo iniziale di un'ora, il caricabatteria avvia automaticamente la modalità di rinnovamento. Questa modalità prosegue per otto ore, ma il blocco batteria può essere rimosso in qualsiasi momento.

Ritardo dovuto a riscaldamento/raffreddamento

Quando il caricabatteria rileva che un blocco batteria è troppo caldo o troppo freddo, viene provocato automaticamente un ritardo per sospendere il caricamento fino al raggiungimento di una temperatura adeguata della batteria. Il caricabatteria passa quindi automaticamente alla modalità di caricamento del blocco. Questa funzionalità garantisce la massima vita utile della batteria. Se è attiva la modalità di ritardo dovuto a riscaldamento/raffreddamento, la spia rossa lampeggia a lungo, quindi brevemente.

MONTAGGIO

Inserimento e rimozione di una punta (fig. 1, 4)

DW052, DW054, DW056

Lo strumento utilizza un sistema di avvitamento con attacco esagonale da 0,6 cm con manicotto di fissaggio

1. Tirare il manicotto/Supporto per strumenti (c) in avanti e inserire una punta nel manicotto fin dove è possibile. Rilasciare il manicotto in modo da fissare la punta.
2. Per rimuovere la punta, tirare il manicotto in avanti ed estrarre la punta saldamente.

Montaggio e rimozione delle prese (fig. 1, 4)

DW053, DW055, DW057

Lo strumento utilizza un sistema di avvitamento con attacco quadrato da 1,2 cm con spina di ritegno.

MONTAGGIO DELLE PRESE

1. Allineare il foro (j) sul lato della presa con la spina di ritegno (k) sul basamento.
2. Spingere la presa (l) sul basamento/Supporto per strumenti (c) finché non scatta in posizione. Dare qualche colpo leggero se necessario.

RIMOZIONE DELLE PRESE

Premere la spina di ritegno (k) attraverso il foro nella presa ed estrarre la presa dal basamento.

Cursore avanti/indietro (fig. 3)

Per selezionare la rotazione avanti o indietro, utilizzare il cursore avanti/indietro (b) come nella figura (vedere frecce sullo strumento).



ATTENZIONE: attendere sempre che il motore sia completamente fermo prima di cambiare il senso di rotazione.

La prima volta che si aziona lo strumento dopo aver cambiato il senso di rotazione, è possibile che si senta uno scatto all'avvio.

Istruzioni per l'uso



AVVERTENZA: osservare sempre le istruzioni per la sicurezza e le normative applicabili.

Prima dell'uso, verificare che il blocco batteria sia completamente carico.

FUNZIONAMENTO



AVVERTENZA: prima di installare e rimuovere accessori o prima di effettuare regolazioni o riparazioni, spegnere il dispositivo e scollegare il blocco batteria. Bloccare l'interruttore di azionamento quando non si utilizza lo strumento o quando lo si ripone.

Prima dell'uso

1. A seconda dello strumento, selezionare la punta o la presa appropriate.
2. Per mettere in funzione lo strumento, premere l'interruttore di velocità variabile (a). La pressione esercitata sull'interruttore di velocità variabile determina la velocità dello strumento.
3. Per bloccare lo strumento in posizione OFF, spostare il cursore avanti/indietro (b) in posizione centrale.

Funzionamento

1. Selezionare la rotazione avanti o indietro mediante il cursore (b).
2. In base all'applicazione, seguire una delle istruzioni illustrate di seguito.
3. Premere l'interruttore di velocità variabile (a).
4. Dopo il serraggio, controllare la coppia con un chiavistello torsiometrico.

Avvitamento

1. Posizionare l'estremità della punta dell'avvitatore nella testa della vite.
2. Mantenendo lo strumento in linea con la vite, esercitare una pressione in avanti sullo strumento nel momento in cui viene a contatto con la superficie.

Posizionamento del dado

1. Posizionare la presa sopra la testa del bullone o del dado.
2. Tenere lo strumento in linea con il dispositivo di fissaggio.

Tempo di serraggio

Lo strumento serra la maggior parte dei chiodi in pochi secondi. Il tempo di serraggio adeguato rispetto alla coppia deve essere determinato in base all'esperienza.



AVVERTENZA: un serraggio eccessivo può danneggiare l'estremità della punta dell'avvitatore e la testa della vite.

Utilizzare solo accessori a impatto specifici per lo strumento in uso. Rivolgersi al rivenditore per ulteriori informazioni sugli accessori disponibili.

MANUTENZIONE

L'elettrotroutensile DEWALT è stato progettato per funzionare per un lungo periodo con una manutenzione minima. Un uso continuo soddisfacente è consentito dalla corretta manutenzione dello strumento e dalla pulizia periodica.



Lubrificazione

Lo strumento non richiede lubrificazione.



Pulizia

- Rimuovere il caricatore prima di pulire il corpo macchina con un panno morbido.
- Rimuovere il blocco batteria prima di pulire l'elettrotroutensile.
- Evitare l'ostruzione delle fessure per la ventilazione e pulire regolarmente il corpo macchina con un panno morbido.

Accessori opzionali



AVVERTENZA: poiché non sono stati testati con il prodotto, l'uso di accessori diversi da quelli offerti da DEWALT con lo strumento potrebbe essere pericoloso. Per ridurre il rischio di lesioni, si consiglia di utilizzare insieme al prodotto soltanto accessori raccomandati da DEWALT.

Rivolgersi al rivenditore per ulteriori informazioni sugli accessori disponibili.

Protezione dell'ambiente



Raccolta differenziata. Questo prodotto non deve essere smaltito con i normali rifiuti domestici.



Se il prodotto DEWALT deve essere sostituito o non è più utilizzato, non effettuare lo smaltimento con i rifiuti domestici. Consegnare il prodotto per la raccolta differenziata.



La raccolta differenziata di prodotti usati e imballaggi permette il riciclo e il riutilizzo dei materiali. Il riutilizzo di materiali riciclati aiuta a impedire l'inquinamento ambientale e riduce la richiesta di materiali grezzi.

Secondo le normative locali, la raccolta differenziata di prodotti elettrici può avvenire a domicilio, presso le sedi di raccolta comunali oppure presso il rivenditore all'acquisto di un nuovo prodotto.

DEWALT offre un servizio di ritiro e riciclaggio dei suoi prodotti alla fine della loro vita utile. Per usufruire di questo servizio, restituire il prodotto a un tecnico autorizzato per le riparazioni, che lo raccoglie per conto del cliente.

È possibile individuare il tecnico per le riparazioni autorizzato più vicino rivolgendosi all'ufficio DEWALT di zona all'indirizzo indicato nel presente manuale. In alternativa, un elenco dei tecnici per le riparazioni autorizzati DEWALT, con i dettagli completi del servizio post-vendita e i contatti, è disponibile su Internet all'indirizzo www.2helpU.com.



Blocco batteria ricaricabile

Questo blocco batteria di lunga durata deve essere ricaricato quando non è in grado di produrre energia sufficiente per svolgere lavori in precedenza eseguiti senza problemi. Alla fine della sua durata tecnica, deve essere smaltita con la dovuta attenzione per l'ambiente:

- Scaricare completamente il blocco batteria, quindi estrarlo dallo strumento.
- Le celle NiCd e NiMH sono riciclabili. Consegnarle al rivenditore o a un servizio di riciclaggio di zona. I blocchi batteria raccolti vengono riciclati o smaltiti in modo corretto.

Strumenti indesiderati

Consegnare lo strumento a un tecnico per le riparazioni DEWALT autorizzato, dove sarà smaltito in modo sicuro per l'ambiente.

GARANZIA

• GARANZIA DI SODDISFAZIONE 30 GIORNI SENZA RISCHI •

Se non si è del tutto soddisfatti delle prestazioni dello strumento DEWALT, è possibile restituirlo al luogo di acquisto entro 30 giorni, completo come all'acquisto, per ottenere un rimborso completo o una sostituzione. È necessario mostrare una prova di acquisto.

• CONTRATTO DI ASSISTENZA GRATUITA PER UN ANNO •

Nei 12 mesi successivi all'acquisto, la manutenzione e la riparazione dello strumento DEWALT vengono eseguite gratuitamente da agenti per le riparazioni autorizzati DEWALT. È necessario mostrare una prova di acquisto. Sono comprese la manodopera e le parti di ricambio degli elettrodomestici. Accessori esclusi.

• GARANZIA COMPLETA DI UN ANNO •

Se il prodotto DEWALT risulta difettoso a causa dei materiali o della manodopera, è garantita la sostituzione gratuita di tutte le parti difettose o, a discrezione dell'azienda, la sostituzione gratuita dell'unità per un periodo di 12 mesi dalla data di acquisto, alle seguenti condizioni:

- Il prodotto non è stato utilizzato in modo scorretto.
- Non sono state tentate riparazioni da parte di persone non autorizzate.
- È stata fornita una prova d'acquisto. Questa garanzia è offerta in aggiunta ai diritti garantiti ai consumatori.

Per conoscere l'ubicazione dell'agente per le riparazioni DEWALT autorizzato di zona, telefonare al numero indicato sulla copertina posteriore del manuale. In alternativa, un elenco degli agenti per le riparazioni autorizzati DEWALT, con i dettagli completi del servizio post-vendita, è disponibile su Internet all'indirizzo www.2helpU.com.

SNOERLOZE IMPACT SLAGSCHROEVENDRAAIER DW052, DW053, DW054, DW055, DW056, DW057

Gefeliciteerd!

U hebt een DEWALT werktuig gekozen. Jarenlange ervaring, grondige productontwikkeling en innovatie maken DEWALT tot een van de meest betrouwbare partners voor gebruikers van professioneel elektrisch gereedschap.

Technische gegevens

		DW052	DW053	DW054	DW055	DW056	DW057
Voltage	V_{DC}	12	12	14.4	14.4	18	18
Onbelast	min^{-1}	0-2,400	0-2,400	0-2,400	0-2,400	0-2,400	0-2,400
Slagen	min^{-1}	0-3,000	0-3,000	0-3,000	0-3,000	0-3,000	0-3,000
Maximum torsie	Nm	115	160	130	175	133	180
Bithouder		1/4"	1/2"	1/4"	1/2"	1/4"	1/2"
		zeskantig	vierkant	zeskantig	vierkant	zeskantig	vierkant
Boutdiameter		M5-M12	M6-M16	M5-M12	M6-M16	M5-M12	M6-M16
Gewicht (zonder accu)	kg	1.07	1.07	1.08	1.08	1.1	1.1
Accu		DE9075	DE9092	DE9096	DE9501	DE9502	DE9503
Accutype		NiCd	NiCd	NiCd	NiMH	NiMH	NiMH
Voltage	V_{DC}	12	14.4	18	12.0	14.4	18
Capaciteit	Ah	2.4	2.4	2.4	2.6	2.6	2.6
Gewicht	kg	0.65	0.7	0.97	0.69	0.86	1.03
Lader		DE9116	DE9130				
Netspanning	V_{AC}	230	230				
Accutype		NiCd/NiMH	NiCd/NiMH				
Geschatte oplaadtijd	min	60	30				
Gewicht	kg	0.52	0.52				
Zekering							
	Europa	230 V gereedschap		10 ampère, elektriciteitsnet			
	Verenigd Koninkrijk & Ierland	230 V gereedschap		13 ampère, in plugs			

Definitie: Veiligheidsrichtlijnen

De definitie hieronder beschrijven de ernstgraad voor elk signaalwoord. Gelieve de handleiding te lezen en op deze symbolen te letten.



GEVAAR: Wijst op een dreigende gevaarlijke situatie die, indien niet vermeden, zal leiden tot de **dood of ernstige verwondingen**.



WAARSCHUWING: Wijst op een mogelijk gevaarlijke situatie die, indien niet vermeden, **zou kunnen** leiden tot de **dood of ernstige verwondingen**.



LET OP: Wijst op een mogelijk gevaarlijke situatie die, indien niet vermeden, **zou kunnen** leiden tot **kleine of matige verwondingen**.

LET OP: Indien gebruikt zonder het veiligheidsalarmsignaal wijst dit op een mogelijk gevaarlijke situatie die, indien niet vermeden, **zou kunnen** leiden tot schade aan eigendommen.



Duidt op het risico op een elektrische schok.

EC-Overeenkomstigheidsverklaring



DW052, DW053, DW054, DW055, DW056, DW057

DEWALT verklaart dat deze werktuigen en laders zijn ontworpen overeenkomstig:

98/37/EC, 89/336/EEC, 73/23/EEC, EN 60745-1, EN 60745-2-2, EN 60335, EN 55014-2, EN 55014-1, EN 61000-3-2 en EN 61000-3-3.

Voor meer informatie kunt u contact opnemen met DEWALT op onderstaand adres, of de achterzijde van de handleiding raadplegen.

		DW052	DW053
L_{pA} (geluidsdruk)	dB(A)	80	93
L_{WA} (geluidsvermogen)	dB(A)	91	104
Gewogen RMS acceleratiewaarde	m/s ²	5.26	6.09
Geluidsdruk onzekerheid (K_{pA})	dB(A)	3	3
Geluidsvermogen onzekerheid (K_{WA})	dB(A)	3	3

		DW054	DW055
L_{pA} (geluidsdruk)	dB(A)	93	93
L_{WA} (geluidsvermogen)	dB(A)	104	104
Gewogen RMS acceleratiewaarde	m/s ²	10.6	4.1
Geluidsdruk onzekerheid (K_{pA})	dB(A)	3	3
Geluidsvermogen onzekerheid (K_{WA})	dB(A)	3	3

		DW056	DW057
L_{pA} (geluidsdruk)	dB(A)	95	97
L_{WA} (geluidsvermogen)	dB(A)	106	108
Gewogen RMS acceleratiewaarde	m/s ²	11.5	8.2
Geluidsdruk onzekerheid (K_{pA})	dB(A)	3	3
Geluidsvermogen onzekerheid (K_{WA})	dB(A)	3	3

Directeur Techniek en Productontwikkeling
Horst Grossmann

DEWALT, Richard-Klinger-Strasse 11D-65510,
Idstein, Duitsland

11/2006

Algemene veiligheidsregels



WAARSCHUWING! Lees alle instructies. Het niet navolgen van alle instructies die hieronder staan kan leiden tot elektrische schokken, brand en/of ernstige verwondingen. De term 'elektrisch gereedschap' in alle onderstaande waarschuwingen verwijst naar uw elektrisch gereedschap met netvoeding (met snoer) of accugedreven (snoerloos) elektrisch gereedschap.

BEWAAR DEZE INSTRUCTIES

1) VEILIGHEID VAN HET WERKGEBIED

- a) **Houd het werkgebied schoon en goed verlicht.** Rommelige of donkere plekken vragen om ongelukken.
- b) **Gebruik geen elektrisch gereedschap in een explosieve omgeving, zoals in de buurt van brandbare vloeistoffen, gasen of stof.** Elektrisch gereedschap creëert vonken die het stof of de dampen kunnen doen ontbranden.
- c) **Houd kinderen en toeschouwers op een afstand tijdens het gebruik van elektrisch gereedschap.** Verstrooidheid kan leiden tot controleverlies.

2) ELEKTRISCHE VEILIGHEID

- a) **Stekkers van elektrisch gereedschap moeten in het stopcontact passen. Pas de stekker op geen enkele manier aan. Gebruik geen verloopstekkers met geaard elektrisch gereedschap.** Ongemodificeerde stekkers en bijpassende stopcontacten verminderen het risico op elektrische schokken.
- b) **Vermijd lichaamscontact met geaarde oppervlaktes zoals pijpen, radiatoren, ovens en koelkasten.** Er bestaat een verhoogd risico op elektrische schokken als uw lichaam geaard is.
- c) **Stel elektrisch gereedschap niet bloot aan regen of water.** Water dat in elektrisch gereedschap terechtkomt, verhoogt het risico op een elektrische schok.
- d) **Gebruik het snoer niet verkeerd. Gebruik het snoer nooit om het elektrische gereedschap te dragen, te slepen of de stekker uit het stopcontact te trekken. Houd het snoer uit de buurt van hitte, scherpe kanten of bewegende delen.** Beschadigde of verwarde snoeren verhogen het risico op een elektrische schok.

- e) **Als u elektrisch gereedschap buiten bedient, gebruik dan een verlengsnoer dat geschikt is voor gebruik in open lucht.** Het gebruik van een snoer dat geschikt is voor gebruik in open lucht vermindert het risico op een elektrische schok.

3) PERSOONLIJKE VEILIGHEID

- a) **Blijf alert, kijk naar wat u doet en gebruik uw gezond verstand als u elektrisch gereedschap gebruikt. Gebruik geen elektrisch gereedschap als u moe of onder de invloed van drugs, alcohol of medicijnen bent.** Een moment van onoplettendheid tijdens het gebruik van elektrisch gereedschap kan leiden tot ernstige lichamelijke verwondingen.
- b) **Gebruik veiligheidsuitrustingen. Draag altijd oogbescherming. Het gebruik van veiligheidsuitrustingen zoals een stofmasker, antislip veiligheidsschoenen, een helm of gehoorbescherming voor de juiste omstandigheden kan lichamelijke verwondingen voorkomen.**
- c) **Voorkom toevallige activering. Zorg dat de schakelaar in de 'uit'-positie staat voordat u de stekker aansluit.** Elektrisch gereedschap dragen met uw vinger op de schakelaar, of elektrisch gereedschap aansluiten met de schakelaar al aan, kan leiden tot ongelukken.
- d) **Verwijder alle afstelsleutels of moersleutels voordat u het elektrische gereedschap aanzet.** Een moersleutel of afstelsleutel die nog vastzit aan een draaiend onderdeel van het elektrische gereedschap kan tot lichamelijke verwondingen leiden.
- e) **Reik niet te ver. Behoud voortdurend uw evenwicht en balans.** Hierdoor bewaart u in onverwachte omstandigheden een betere controle over het elektrische gereedschap.
- f) **Draag geschikte kleding. Draag geen losse kleding of sieraden. Houd uw haar, kleding en handschoenen uit de buurt van bewegende onderdelen.** Losse kleding, sieraden of lang haar kunnen vast raken in bewegende onderdelen.
- g) **Als er hulpmiddelen zijn geleverd voor de verbinding van voorzieningen voor stofafvoer en stofverzameling, zorg dan dat deze aangesloten zijn en op de juiste manier gebruikt worden.** Het gebruik van deze voorzieningen kan stofgerelateerde gevaren verminderen.

4) HET GEBRUIK EN ONDERHOUD VAN ELEKTRISCH GEREEDSCHAP

- a) **Forceer het elektrische gereedschap niet. Gebruik het juiste elektrische gereedschap voor uw toepassing.** Het juiste elektrische gereedschap zal het karwei beter en veiliger klaren aan de snelheid waarvoor het ontworpen werd.
- b) **Gebruik het elektrische gereedschap niet als de schakelaar het niet in- en uitschakelt.** Elk elektrisch gereedschap dat niet met de schakelaar bediend kan worden, is gevaarlijk en moet hersteld worden.
- c) **Haal de stekker uit de stroombron alvorens u aanpassingen aanbrengt, toebehoren verwisselt, of elektrisch gereedschap opbergt.** Dergelijke preventieve veiligheidsmaatregelen verminderen het risico op het toevallig activeren van het elektrische gereedschap.
- d) **Bewaar ongebruikt elektrisch gereedschap buiten het bereik van kinderen en laat mensen die niet vertrouwd zijn met het elektrische gereedschap of met deze instructies het elektrische gereedschap niet gebruiken.** Elektrisch gereedschap is gevaarlijk in de handen van onervaren gebruikers.
- e) **Onderhoud elektrisch gereedschap. Controleer op foutuitlijning of vastlopen van beweegbare delen, gebroken onderdelen of een andere omstandigheid die de werking van het elektrische gereedschap kan beïnvloeden. Als het elektrische gereedschap beschadigd is, laat dit dan herstellen alvorens het te gebruiken.** Veel ongelukken worden veroorzaakt door slecht onderhouden elektrisch gereedschap.
- f) **Houd snijwerktuigen scherp en schoon.** Goed onderhouden snijwerktuigen met scherpe snijkanten zullen minder snel vastlopen en zijn makkelijker te beheersen.
- g) **Gebruik het elektrische gereedschap, de toebehoren en beitelpunten enz. in overeenstemming met deze instructies en op de manier die bedoeld is voor dat specifieke soort elektrische gereedschap, waarbij u rekening houdt met de werkomstandigheden en het uit te voeren werk.** Het gebruik van het elektrische gereedschap voor handelingen die afwijken van die waarvoor het gereedschap bedoeld is, zou kunnen leiden tot een gevaarlijke situatie.

NEDERLANDS

5) HET GEBRUIK EN ONDERHOUD VAN ACCUGEREEDSCHAP

- a) **Zorg dat de schakelaar uitstaat voordat u de accu inbrengt.** Het inbrengen van accu's in elektrisch gereedschap waarvan de schakelaar aanstaat, is gevaarlijk.
- b) **Herlaad alleen met de lader die wordt aanbevolen door de fabrikant.** Een lader die geschikt is voor een bepaalde soort accu kan een risico op brand opleveren als hij gebruikt wordt met een andere accu.
- c) **Gebruik elektrisch gereedschap alleen met speciaal daarvoor bestemde accu's.** Gebruik van andere accu's kan leiden tot een risico op verwondingen en brand.
- d) **Wanneer de accu niet gebruikt wordt, houd deze dan uit de buurt van andere metalen voorwerpen, zoals paperclips, munten, sleutels, schroeven of andere kleine metalen voorwerpen die een verbinding kunnen maken van de ene pool naar de andere.** Het samen kortsluiten van de polen kan leiden tot brandwonden of brand.
- e) **Onder verkeerde omstandigheden kan vloeistof uit de accu lekken, vermijd contact hiermee. Als er per ongeluk contact ontstaat, spoel dan met water. Raadpleeg een arts wanneer de vloeistof in contact komt met de ogen.** Vloeistof die uit de accu lekt, kan irritatie of brandwonden veroorzaken.

6) ONDERHOUDSBEURT

- a) **Laat uw elektrische gereedschap onderhouden door een erkende onderhoudsmonteur die alleen identieke vervangingsonderdelen gebruikt.** Dit handhaaft de veiligheid van het elektrische gereedschap.

Aanvullende veiligheidsinstructies voor accu's



WAARSCHUWING: Brandgevaar!
Vermijd kortsluiting van metaal op de contacten van een losgekoppelde accu. Bewaar of draag de accu niet zonder de accukap over de contacten.

- De accuvloeistof, een 25-30 % oplossing van kaliumhydroxide, kan schadelijk zijn. Als er huidcontact is, moet u onmiddellijk met water afspoelen. Neutraliseer met een mild zuur zoals citroensap of azijn. Als er oogcontact is, moet u minstens 10 minuten overvloedig spoelen met schoon water. Raadpleeg een arts.
- Probeer nooit een accu te openen om wat voor reden dan ook.

Aanvullende veiligheidsinstructies voor accu's en laders

- Zorg dat de accu droog en schoon is voordat u deze in de lader plaatst.
- Gebruik alleen laders met het label "NiMH" of "NiMH + NiCd" om DEWALT NiMH accu's mee op te laden.
- Draag de lader nooit aan het snoer. Trek nooit aan het snoer om het uit het stopcontact te trekken. Houd het snoer uit de buurt van hitte, olie en scherpe kanten.
- Stel de lader niet bloot aan vochtige of natte omstandigheden.
- Probeer natte accu's niet op te laden.
- Probeer nooit een accu te openen om wat voor reden dan ook.
- Volg altijd de instructies achterin deze handleiding voor het wegwerpen van accu's.
- Als ze niet gebruikt worden, moeten laders en accu's op een droge plek bewaard worden en veilig opgeborgen zijn, buiten het bereik van kinderen.

LABELS OP LADER EN ACCU

Naast de pictogrammen die in deze handleiding worden gebruikt, tonen de labels op de lader en de accu de volgende pictogrammen:



Accu laden



Accu opgeladen



Accu beschadigd



Hete/koude accuvertraging



Niet sonderen met geleidende voorwerpen.



Beschadigde accu's niet opladen.









Lees de gebruiksaanwijzing voor gebruik.



Gebruik alleen met DEWALT accu's, anderen kunnen openbarsten en tot lichamelijke verwondingen en schade leiden.



Niet blootstellen aan water.

-  Vervang beschadigde snoeren onmiddellijk.
-  Alleen opladen tussen 4 °C en 40 °C.
-  Denk aan het milieu wanneer u de accu weggooit.
-  Verbrand de accu NiMH/NiCd+ niet.
-  Laad NiMH en NiCd accu's op.
-  Raadpleeg de technische informatie voor de laadtijd.

Aanvullende veiligheidsinstructies voor Impact slagschroevendraaiers

- **Houd het gereedschap vast bij de geïsoleerde grijpvlakken wanneer u een karwei uitvoert waarbij het snijgereedschap in aanraking kan komen met verborgen snoeren of zijn eigen snoer.** Door contact met een snoer onder spanning zullen blootgestelde metalen onderdelen van het gereedschap ook onder spanning komen te staan en de gebruiker elektrocuteren.
- **Schakel het toestel uit en koppel de accu los alvorens toebehoren te plaatsen of te verwijderen, aanpassingen te doen of herstellingen uit te voeren.** Een toevallige activering kan verwondingen veroorzaken.
- **Gebruik enkel toebehoren die aanbevolen worden door de fabrikant voor uw specifieke model.** Toebehoren die geschikt zijn voor één toestel kunnen gevaarlijk zijn wanneer ze gebruikt worden op een ander gereedschap. Het gebruik van verkeerde toebehoren kan verwondingen aan personen toebrengen.
- **Lees en volg de instructies van de fabrikant altijd wanneer u kit of hechtingsmiddel gebruikt.** Het niet naleven van deze instructies kan leiden tot lichamelijke verwondingen.



Gebruik het gereedschap niet op een ladder.

Inhoud van het pakket

Het pakket bevat

- 1 snoerloze impact slagschroevendraaier
- 2 Accu's
- 1 Lader
- 1 Draagkoffer
- 1 gebruiksaanwijzing
- 1 opengewerkte tekening
- *Controleer op schade aan het gereedschap, onderdelen of toebehoren die tijdens het vervoer veroorzaakt kan zijn.*
- *Neem de tijd om deze gebruiksaanwijzing grondig te lezen en te begrijpen vóór gebruik.*

Beschrijving (fig. 1)



WAARSCHUWING: Verander nooit het elektrische gereedschap of enig onderdeel daarvan. Dit kan leiden tot schade of lichamelijke verwondingen.

BEOOGD GEBRUIK

De DW052, DW053, DW054, DW055, DW056 en DW057 snoerloze impact slagschroevendraaiers zijn ontworpen voor gebruik bij professioneel impact schroefwerk.

De impactfunctie maakt dit gereedschap bijzonder nuttig om spijkers in hout, metaal en cement te schroeven. **NIET** gebruiken in vochtige omstandigheden of in de aanwezigheid van ontvlambare vloeistoffen of gassen.

De snoerloze impact slagschroevendraaiers zijn professioneel elektrisch gereedschap. **HOUD** het gereedschap uit de buurt van kinderen. Toezicht is vereist voor kinderen van minder dan 16 jaar oud.

- a. Variabele snelheidsschakelaar
- b. Vooruit/achteruit schuifstuk
- c. Bithouder
- d. Pistoolhandgreep
- e. Accu
- f. Ontkoppelknoppen
- g. Lader
- h. Laadindicator (rood)

Lader

Uw DE9130 lader accepteert DEWALT NiCd accu's van 7,2 tot 14,4 V. Uw DE9116 lader accepteert DEWALT NiCd/NiMH accu's van 7,2 tot 18 V.

Elektrische veiligheid

De elektrische motor is ontworpen voor slechts één spanning. Controleer altijd of de accuspanning overeenstemt met de spanning op de kenplaat. Zorg ook dat de spanning van uw lader overeenkomt met die van uw stroomnet.



Uw DEWALT lader is dubbel geïsoleerd, conform EN 60335.

Een verlengsnoer gebruiken

Gebruik geen verlengsnoer, tenzij absoluut noodzakelijk. Gebruik een goedgekeurde kabel die geschikt is voor de stroomtoevoer van uw lader (zie technische gegevens). De minimumafmeting van de geleider is 1 mm²; de maximumlengte is 30 m.

Montage en aanpassing



LET OP: *Vóór montage en aanpassing moet u altijd de accu verwijderen. Schakel het werktuig altijd uit voordat u de accu inbrengt of verwijderd.*



LET OP: *Gebruik alleen DEWALT accu's en laders.*

Accu (fig. 1)

ACCUTYPE

De DW052 en DW053 werken op 12-volt accu's. De DW054 en DW055 werken op 14,4-volt accu's. De DW056 en DW057 werken op 18-volt accu's.

De accu opladen (fig. 2)

Als de accu (e) voor de eerste keer opgeladen wordt, of na langdurige opslag, zal deze slechts voor 80 % opladen. Na een aantal ladings- en ontladingscycli zal de accu de volle capaciteit bereiken. Controleer altijd het stroomnet voordat u de accu oplaadt. Als het stroomnet werkt maar de accu niet oplaadt, breng uw lader dan naar een erkende DEWALT reparateur. Tijdens het opladen kunnen de lader en de accu warm aanvoelen. Dit is volkomen normaal en wijst niet op een probleem.



LET OP: *Laad de accu niet op in een omgevingstemperatuur van < 4 °C of > 40 °C. Aanbevolen laadtemperatuur: ongeveer 24 °C.*

Om de accu (e) op te laden, zet u deze in de lader (g) zoals getoond en sluit u de lader aan. Zorg ervoor dat de accu volledig vastzit in de lader. De rode laadindicator (h) zal knipperen.

Na ongeveer 1 uur zal het stoppen met knippen en blijven branden. De accu is nu volledig opgeladen. De accu kan op elk moment verwijderd worden of kan in de aangesloten lader blijven voor een langere periode (met een maximum van 14 dagen).

Inbrengen en verwijderen van de accu

1. Zet de accu (e) in de klem tot het op de juiste plaats klikt.
2. Om de accu te verwijderen, drukt u tegelijkertijd op de twee ontkoppelingsknoppen (f) en trekt u de accu uit de klem.

Accudop (fig. 2)

Een beschermende accudop (i) wordt meegeleverd om de aansluitpunten van een losgekoppelde accu te bedekken. Zonder de beschermdop zouden losse metalen voorwerpen de aansluitpunten kunnen kortsluiten, wat tot een brandrisico leidt en schade aan de accu veroorzaakt.

1. Verwijder de beschermende accudop (i) voordat u de accu (e) in de lader of het werktuig plaatst.
2. Plaats de beschermdop onmiddellijk op de aansluitpunten nadat u de accu uit de lader of het werktuig hebt verwijderd.



LET OP: *Zorg ervoor dat de beschermende accudop op zijn plaats zit voordat u een losgekoppelde accu opbergt of draagt*

Automatische verversing

De automatische verversingsmodus zal de individuele cellen in de accu gelijkgeschakelen of balanceren op het piekvermogen van de accu. Accu's moeten een hele nacht ververst worden na elke 10e cyclus van laden/ontladen, of wanneer de accu niet langer dezelfde hoeveelheid werk levert.

Om uw accu te verversen, plaatst u deze zoals gebruikelijk in de lader. Het rode lampje zal doorlopend knipperen om aan te geven dat de laadcyclus begonnen is.

Als de oplaadcyclus van 1 uur voltooid is, zal het lampje voortdurend branden en niet langer knipperen. De accu is volledig opgeladen en kan nu gebruikt worden.

Als de accu in de lader gelaten wordt na de eerste oplaadtijd van 1 uur, zal de lader automatisch de verversingsmodus activeren. Deze modus zal 8 uur lang doorgaan, maar de accu kan op elk moment tijdens deze verversingsmodus verwijderd worden.

Hete/koude accuvertraging

Als de lader een accu opmerkt die te heet of te koud is, begint de lader automatisch een hete/koude accuvertraging, waarbij het opladen vertraagd wordt totdat de accu een geschikte temperatuur heeft bereikt. De lader schakelt dan automatisch over op de acculadingsmodus. Deze functie garandeert een maximale levensduur voor de accu. De rode indicator knippert lang en vervolgens kort tijdens de hete/koude accuvertragingsmodus.

MONTAGE

Beitelpunten aanbrengen en verwijderen (fig. 1, 4)

DW052, DW054, DW056

Dit werktuig gebruikt een 1/4" zeskantig aandrijfsysteem met sluiithuls.

1. Trek de huls/bithouder (c) naar voren en plaats de beitel zo ver mogelijk in de huls. Laat de huls los om de beitel vast te zetten.
2. Om de beitel te verwijderen trekt u de huls naar voren en trekt u de beitel er met kracht uit.

Doppen aanbrengen en verwijderen (fig. 1, 4)

DW053, DW055, DW057

Dit werktuig gebruikt een 1/2" vierkant aandrijfsysteem met een arretpen.

DOPPEN AANBRENGEN

1. Zet het gat (j) in de zijkant van de dop op één lijn met de arretpen (k) op het aambeeld.
2. Duw de dop (l) op het aambeeld/beitelhouder (c) tot het op de juiste plaats klikt. Tik er zachtjes op indien nodig.

DOPPEN VERWIJDEREN

Duw de arretpen (k) neerwaarts door het gat in de dop en trek de dop van het aambeeld af.

Vooruit/achteruit schuifstuk (fig. 3)

Om rotatie vooruit of achteruit te kiezen gebruikt u het vooruit/achteruit schuifstuk (b) zoals getoond (zie pijlen op het werktuig).



LET OP: *Wacht altijd totdat de motor volledig gestopt is voordat u de richting van de rotatie verandert.*

De eerste keer dat het gereedschap gebruikt wordt nadat de rotatie is veranderd, kunt u een klik horen bij het opstarten.

Gebruiksaanwijzing



LET OP: *Neem de veiligheidsaanwijzingen en toepasbare regels altijd in acht.*

Vergewis u er vóór gebruik van dat uw accu (volledig) geladen is.

BEDIENING



LET OP: *Schakel het toestel uit en koppel de accu los alvorens toebehoren te plaatsen of te verwijderen, aanpassingen te doen of herstellingen uit te voeren. Vergrendel de drukschakelaar wanneer het toestel niet gebruikt wordt of opgeborgen is.*

Voor gebruik

1. Kies de juiste beitel of dop afhankelijk van uw gereedschap.
2. Om het gereedschap te gebruiken, drukt u op de variabele snelheidsschakelaar (a). De druk die uitgeoefend wordt op de variabele snelheidsschakelaar bepaalt de snelheid van het gereedschap.
3. Om het gereedschap in de uit-positie te vergrendelen, schuift u het vooruit/achteruit schuifstuk (b) naar de middelste positie.

Om te gebruiken

1. Kies rotatie vooruit of achteruit met het schuifstuk (b).
2. Volg een van de onderstaande aanwijzingen, afhankelijk van het gebruik.
3. Druk op de variabele snelheidsschakelaar (a).
4. Controleer de torsie met een torsiesleutel na het vastdraaien.

Schroeven draaien

1. Plaats de top van de beitel in de schroefkop.
2. Oefen voorwaartse druk uit op het werktuig wanneer deze het werkoppervlak aanraakt, terwijl u het werktuig op één lijn houdt met de schroef.

Moeren vastzetten

1. Plaats de dop over de kop van de bout of moer.
2. Houd het gereedschap op één lijn met de spijker.

Aandraaitijd

Dit werktuig draait de meeste spijkers binnen een paar seconden vast. De juiste aandraaitijd in verhouding tot de torsie moet door ervaring bepaald worden.



WAARSCHUWING: *Overmatig aandraaien kan de top van de beitel en de kop van de schroef beschadigen.*

Gebruik alleen specifieke impact toebehoren met uw werktuig. Raadpleeg uw dealer voor verder informatie over de geschikte toebehoren.

ONDERHOUD

Uw DEWALT elektrisch gereedschap is ontworpen om gedurende een lange periode te werken met een minimum aan onderhoud. Doorlopende bevredigende werking is afhankelijk van goede verzorging en regelmatig schoonmaken van het werktuig.



Smering

Dit werktuig vereist geen smering.



Schoonmaken

- Koppel de lader los alvorens het omhulsel schoon te maken met een zachte doek.
- Verwijder de accu alvorens uw elektrisch gereedschap schoon te maken.
- Houd de ventilatieopeningen vrij en maak het omhulsel regelmatig schoon met een zachte doek.

Optionele toebehoren



WAARSCHUWING: *Omdat toebehoren, behalve die van DEWALT, niet zijn getest in combinatie met dit product, kan het gebruik van dergelijke toebehoren met dit gereedschap gevaarlijk zijn. Om het risico op letsel te beperken, mogen uitsluitend toebehoren worden gebruikt bij dit product die worden aanbevolen door DEWALT*

Raadpleeg uw dealer voor verder informatie over de geschikte toebehoren.

Milieubescherming



Aparte inzameling. Dit product mag niet bij het normale huishoudafval worden gegooid.



Als u op een dag merkt dat uw DEWALT product vervangen moet worden of dat u het verder niet kunt gebruiken, gooi het dan niet bij het huishoudafval. Dit product moet afzonderlijk ingezameld worden.



Aparte inzameling van gebruikte producten en verpakkingen maakt recycling en hergebruik van materialen mogelijk. Hergebruik van gerecycleerde materialen helpt milieuvuiling te voorkomen en vermindert de vraag naar grondstoffen.

Plaatselijke voorschriften bepalen mogelijk een aparte inzameling voor elektrische producten, in containerparken of bij de verkoper wanneer u een nieuw product koopt.

DEWALT beschikt over een gebouw voor de verzameling en recyclage van DEWALT producten die het einde van hun levensduur hebben bereikt. Om van deze dienst gebruik te maken, kunt u uw product terugbrengen naar elke erkende reparateur die hem voor ons zal inzamelen.

U kunt de dichtstbijzijnde erkende reparateur vinden door contact op te nemen met uw plaatselijke DEWALT kantoor op het adres dat in deze handleiding staat. Of u kunt een lijst met erkende DEWALT reparateurs en alle gegevens over onze herstellingsdienst en contactinformatie vinden op www.2helpU.com.



Herlaadbare accu

Deze duurzame accu moet herladen worden als hij niet krachtig genoeg blijkt tijdens het uitvoeren van klussen die daarvoor vlot verliepen. Aan het einde van zijn technische levensduur dient u dit werktuig weg te gooien met respect voor het milieu:

- Gebruik de accu helemaal op, en haal hem dan uit het werktuig.

- NiCd- en NiMH-cellen zijn recycleerbaar. Breng ze naar uw dealer of een plaatselijk recyclagecentrum. De ingezamelde accu's worden gerecycleerd of op de correcte manier weggegooid.

Ongewenste werktuigen

Breng uw werktuig naar een erkende DEWALT reparateur die het op een milieuvriendelijke manier zal weggooien.

GARANTIE

• 30 DAGEN GEEN RISICO TEVREDENHEIDSGARANTIE •

Als u niet volledig tevreden bent over de prestaties van uw DEWALT werktuig, kunt u het, compleet zoals u het gekocht hebt, binnen 30 dagen terugbrengen naar het verkooppunt voor een volledige terugbetaling of omwisseling. U dient een aankoopbewijs voor te leggen.

• EEN JAAR GRATIS SERVICECONTRACT •

Als u onderhoud of service nodig hebt voor uw DEWALT werktuig binnen de 12 maanden na uw aankoop, zal dit gratis worden geleverd bij een bevoegde DEWALT reparateur. U dient een aankoopbewijs voor te leggen. Dit omvat werkuren en vervangingsonderdelen voor elektrisch gereedschap. Dit omvat geen toebehoren.

• EEN JAAR VOLLEDIGE GARANTIE •

Als uw DEWALT product gebreken vertoont die te wijten zijn aan slechte materialen of vakmanschap binnen 12 maanden na aankoop, garanderen wij dat we alle defectieve onderdelen gratis zullen vervangen of, naar onze keuze, de eenheid gratis zullen vervangen mits:

- Het product niet verkeerd werd gebruikt.
- Onbevoegde personen niet getracht hebben herstellingen uit te voeren.
- Bewijs van aankoop is geleverd. Deze garantie wordt aangeboden als een extra voordeel en vormt een aanvulling op de wettelijke rechten van klanten.

Voor het adres van uw dichtstbijzijnde erkende DEWALT reparateur verwijzen we naar het telefoonnummer op de achterzijde van deze handleiding. Of u kunt een lijst met bevoegde DEWALT reparateurs en alle gegevens over onze herstellingsdienst en contactinformatie vinden op www.2helpU.com.

BATTERIDREVT SLAGTREKKER/MUTTERTREKKER DW052, DW053, DW054, DW055, DW056, DW057

Gratulerer!

Du har valgt et verktøy fra DEWALT. Mangeårig erfaring, grundig produktutvikling og innovasjon gjør DEWALT til en svært pålitelig partner for profesjonelle brukere av elektriske verktøy..

Tekniske data

		DW052	DW053	DW054	DW055	DW056	DW057
Spenning	V _{DC}	12	12	14.4	14.4	18	18
Uten belastning	min ⁻¹	0-2,400	0-2,400	0-2,400	0-2,400	0-2,400	0-2,400
Slag	min ⁻¹	0-3,000	0-3,000	0-3,000	0-3,000	0-3,000	0-3,000
Maksimalt vrimoment	Nm	115	160	130	175	133	180
Verktøyholder		1/4"	1/2"	1/4"	1/2"	1/4"	1/2"
		sekskantfeste	firkantfeste	sekskantfeste	firkantfeste	sekskantfeste	firkantfeste
Mutterstørrelse		M5-M12	M6-M16	M5-M12	M6-M16	M5-M12	M6-M16
Vekt uten batteripakken	kg	1.07	1.07	1.08	1.08	1.1	1.1
Batteripakke		DE9075	DE9092	DE9096	DE9501	DE9502	DE9503
Batteritype		NiCd	NiCd	NiCd	NiMH	NiMH	NiMH
Spenning	V _{DC}	12	14.4	18	12.0	14.4	18
Kapasitet	Ah	2.4	2.4	2.4	2.6	2.6	2.6
Vekt	kg	0.65	0.7	0.97	0.69	0.86	1.03
Lader		DE9116	DE9130				
Nettspenning	V _{AC}	230	230				
Batteritype		NiCd/NiMH	NiCd/NiMH				
Ca. ladetid	min	60	30				
Vekt	kg	0.52	0.52				
Sikring							
Europa		230 volts-verktøy	10 amp, strømnnett				
bare Storbritannia og Irland		230 volts-verktøy	13 amp, i støpsler				

Definisjoner: Retningslinjer for sikkerhet

Definisjonene nedenfor beskriver hvor alvorlige de enkelte signalordene er. Les brukerhåndboken og vær spesielt oppmerksom på disse symbolene.



FARE: Angir en eksisterende farlig situasjon som, hvis den ikke unngås, vil føre til **dødsfall eller alvorlig personskade.**



ADVARSEL: Angir en potensielt farlig situasjon som, hvis den ikke unngås, kan føre til **dødsfall eller alvorlig personskade.**



OBS! Angir en potensielt farlig situasjon som, hvis den ikke unngås, **kan** føre til **mindre eller moderat personskade.**

OBS! Når dette ordet brukes sammen med sikkerhetsvarselsymbolet, foreligger det en potensielt farlig situasjon som, hvis den ikke unngås, **kan** føre til **materiell skade.**



Angir fare for elektrisk støt.

Konformitetserklæring for EU



DW052, DW053, DW054, DW055, DW056, DW057

DEWALT erklærer at disse verktøyene og laderne er konstruert i samsvar med:

98/37/EU, 89/336/EØS, 73/23/EØS, EN 60745-1, EN 60745-2-2, EN 60335, EN 55014-2, EN 55014-1, EN 61000-3-2 og EN 61000-3-3.

Mer informasjon fås ved å ta kontakt med DEWALT på adressen nedenfor eller ved å slå opp bakerst i brukerhåndboken.

		DW052	DW053
L_{pA} (lydtrykk)	dB(A)	80	93
L_{WA} (lydstryke)	dB(A)	91	104
Veiet effektiv akselerasjonsverdi	m/s^2	5.26	6.09

Usikkerhet ved lydtrykk (k_{pA})	dB(A)	3	3
Usikkerhet ved lydstryke (k_{WA})	dB(A)	3	3

		DW054	DW055
L_{pA} (lydtrykk)	dB(A)	93	93
L_{WA} (lydstryke)	dB(A)	104	104
Veiet effektiv akselerasjonsverdi	m/s^2	10.6	4.1

Usikkerhet ved lydtrykk (k_{pA})	dB(A)	3	3
Usikkerhet ved lydstryke (k_{WA})	dB(A)	3	38

		DW056	DW057
L_{pA} (lydtrykk)	dB(A)	95	97
L_{WA} (lydstryke)	dB(A)	106	108
Veiet effektiv akselerasjonsverdi	m/s^2	11.5	8.2

Usikkerhet ved lydtrykk (k_{pA})	dB(A)	3	3
Usikkerhet ved lydstryke (k_{WA})	dB(A)	3	3

Leder, konstruksjonsteknikk og produktutvikling
Horst Grossmann

DEWALT, Richard Klinger Strasse 11D-65510,
Idstein, Tyskland

11/2006

Generelle sikkerhetsregler



ADVARSEL! Les alle anvisninger.

Unnlattelse av å følge alle anvisninger nedenfor kan føre til elektrisk støt, brann og/eller alvorlig personskade. Begrepet "elektrisk verktøy" i advarslene nedenfor henviser til et strømdrevet (med ledning) elektrisk verktøy eller batteridrevet (uten ledning) elektrisk verktøy.

TA VARE PÅ DISSE ANVISNINGENE

1) SIKKERHET PÅ ARBEIDSSTEDET

- Arbeidsstedet skal være rent og godt belyst.** Rotete eller mørke områder øker faren for ulykker.
- Bruk ikke elektriske verktøy i eksplosive atmosfærer, f.eks. nær antennelig væske, gass eller støv.** Elektriske verktøy produserer gnister som kan antenne støv eller gass.
- Barn og tilskuere skal holdes på god avstand ved bruk av elektriske verktøy.** Distraksjoner kan forårsake tap av kontroll.

2) SIKKERHET VED BRUK AV ELEKTRISITET

- Støpslene på elektriske verktøy må passe i stikkontaktene. Modifiser aldri et støpsel. Bruk ikke tilpasningsstøpsler på jordede elektriske verktøy.** Umodifiserte støpsler og stikkontakter som passer, reduserer risikoen for elektrisk støt.
- Unngå å berøre jordede flater som rør, radiatorer, komfyrer og kjøleskap.** Hvis kroppen er jordnet, øker faren for elektrisk støt.
- Utsett ikke elektriske verktøy for regn eller fuktighet.** Hvis vann kommer inn i et elektrisk verktøy, øker faren for elektrisk støt.
- Vær ikke hardhendt med ledningen. Bruk aldri ledningen til å bære, dra eller frakople det elektriske verktøyet med. Hold ledningen på god avstand fra varme, olje, skarpe kanter eller bevegelige deler.** Skadde eller sammenviklede ledninger øker faren for elektrisk støt.
- Ved utendørs bruk av det elektriske verktøyet skal du bruke en skjøteledning som er beregnet på utendørs bruk.** Bruk av ledning som er beregnet på utendørs bruk reduserer faren for elektrisk støt.

NORSK

3) PERSONSIKKERHET

- a) **Vær oppmerksom, følg med på det du gjør, og bruk sunn fornuft når du bruker et elektrisk verktøy. Bruk ikke elektriske verktøy hvis du er trøtt eller sliten eller har brukt narkotika, alkohol eller legemidler.** Et øyeblikks uoppmerksomhet er nok til å forårsake alvorlig personskade.
- b) **Bruk sikkerhetsutstyr. Bruk alltid vernebriller. Sikkerhetsutstyr som støvmaske, glijdesikre sko, hjelm og hørselsvern der det trengs reduserer faren for personskade.**
- c) **Unngå utilsiktet starting. Påse at bryteren er slått av før du setter støpselet i stikkontakten.** Hvis du bærer elektriske verktøy med fingeren på bryteren eller setter støpselet i stikkontakten mens bryteren er på, øker du faren for ulykker.
- d) **Fjern eventuelle justeringsnøkler før du slår på det elektriske verktøyet.** En skrunøkkel som er festet til en roterende del i det elektriske verktøyet, kan forårsake personskade.
- e) **Strekk deg ikke for langt. Behold fotfestet og god balanse til enhver tid.** Dette gir bedre kontroll med det elektriske verktøyet hvis det skulle oppstå en uventet situasjon.
- f) **Kle deg skikkelig. Bruk ikke løstsittende klær eller smykker. Hold hår, klær og hansker på god avstand fra bevegelige deler.** Løstsittende klær, smykker og langt hår kan sette seg fast i bevegelige deler.
- g) **Hvis verktøyet har tilkopling for støvoppsamler eller støvavsug, skal du påse at disse er tilkoplede og brukes på rett måte.** Bruk av slike støvanordninger kan redusere fare i tilknytning til støv.

4) BRUK OG BEHANDLING AV ELEKTRISKE VERKTØY

- a) **Tving ikke det elektriske verktøyet til andre oppgaver enn det det er beregnet på. Bruk riktig elektrisk verktøy til jobben.** Det rette elektriske verktøyet gjør jobben både bedre og tryggere, i den farten det er laget for.
- b) **Bruk ikke det elektriske verktøyet hvis det ikke går an å slå bryteren av og på.** Et elektrisk verktøy som ikke kan kontrolleres med bryteren, er farlig og må repareres.
- c) **Ta støpselet ut av stikkontakten før du foretar justeringer, bytter tilbehør eller setter elektriske verktøy bort til oppbevaring.** Slike forebyggende sikkerhetstiltak reduserer faren for at det elektriske verktøyet startes utilsiktet.

- d) **Oppbevar elektriske verktøy utilgjengelig for barn, og la ikke personer som ikke er kjent med verktøyet eller disse anvisningene bruke verktøyet.** Elektriske verktøy er farlige i hendene på ukyndige brukere.
- e) **Vedlikehold elektriske verktøy. Se etter feiljusteringer eller binding i bevegelige deler, skadde deler eller andre ting som kan påvirke det elektriske verktøyet funksjonalitet. Hvis det elektriske verktøyet er skadet, skal det repareres før bruk.** Mange ulykker forårsakes av dårlig vedlikeholdte elektriske verktøy.
- f) **Sørg for at skjæreverktøy alltid er skarpe og rene.** Med riktig vedlikeholdte skjæreverktøy med skarpe skjærekanten oppstår det sjeldnere bindinger. Slike verktøy er dessuten lettere å kontrollere.
- g) **Bruk elektriske verktøy, tilbehør og jern i samsvar med disse anvisningene og på den tiltenkte måten for det bestemte verktøyet. Ta hensyn til arbeidsforholdene og jobben som skal utføres.** Bruk av det elektriske verktøyet til andre oppgaver enn det som er tiltenkt, kan føre til en farlig situasjon.

5) BRUK OG BEHANDLING AV BATTERIDREVNE VERKTØY

- a) **Påse at bryteren er slått av før du setter i batteripakken.** Hvis du setter batteripakken i et elektrisk verktøy med bryteren på, øker du faren for ulykker.
- b) **Batteriet skal bare lades med laderen som er spesifisert av produsenten.** En lader som er beregnet på en bestemt batteripakke, kan medføre brannfare hvis den brukes med en annen batteripakke.
- c) **Elektriske verktøy skal bare brukes med den spesifiserte batteripakken.** Bruk av andre batteripakker kan medføre risiko for personskade og brann.
- d) **En batteripakke som ikke er i bruk, skal holdes på god avstand fra metallgjenstander som binders, mynter, nøkler, spiker, skruer og andre små metallgjenstander som kan skape kontakt mellom polene.** Kortslutning av batteripolene kan forårsake forbrenning eller brann.
- e) **Ved hardhendt behandling kan det lekke væske fra batteriet. Unngå berøring. Skyll med vann hvis du kommer i kontakt med væsken. Oppsøk lege hvis væsken kommer i kontakt med øynene.** Batterivæske kan forårsake irritasjon eller forbrenning.

6) SERVICE

- a) **Service på det elektriske verktøyet skal utføres av en kvalifisert servicetekniker som utelukkende bruker identiske reservedeler.** Slik sørger du for å ivareta det elektriske verktøyet sikkerhet.

Ytterligere sikkerhetsanvisninger for batteripakker



ADVARSEL: Brannfare! Unngå metallisk kortslutning av kontaktene på en frakoplet batteripakke. Batteripakken skal ikke oppbevares eller bæres uten at batterihetten er satt på over kontaktene.

- Batterivæskan består av 25–30 % kaliumhydroksid og kan være skadelig. Skyll øyeblikkelig med vann i tilfelle hudkontakt. Nøytraliser med en mild syre, f.eks. sitronsaft eller eddik. Ved kontakt med øyne skal du skylle godt med rent vann i minst 10 minutter. Rådfør deg med lege.
- Prøv aldri å åpne en batteripakke, uansett grunn.

Ytterligere sikkerhetsanvisninger for batteripakker og ladere

- Påse at batteripakken er tørr og ren før du setter den i laderen.
- Bruk bare ladere som er merket med "NiMH" eller "NiMH + NiCd" til lading av DEWALT NiMH-batteripakker.
- Bær aldri laderen i ledningen. Dra aldri i ledningen når støpselet skal tas ut av stikkontakten. Hold ledningen på god avstand fra varme, olje og skarpe kanter.
- Utsett ikke laderen for fuktighet eller væte.
- Prøv aldri å lade våte batteripakker.
- Prøv aldri å åpne en batteripakke, uansett grunn.
- Følg anvisningene bakerst i denne brukerhåndboken når batteripakken skal kasseres.
- Ladere og batteripakker som ikke er i bruk, skal oppbevares tørt og utilgjengelig for barn og skal låses godt.

MERKER PÅ LADER OG BATTERIPAKKE.

Foruten symbolene i denne brukerhåndboken, viser merkene på laderen og batteripakken følgende symboler:



Batteriet lades



Batteriet er ladet



Defekt batteri



Forsinkelse ved varm/kald batteripakke



Stikk ikke inn ledende gjenstander.



Lad ikke skadde batteripakker.



Les brukerhåndboken før bruk.



Skal bare brukes med DEWALT batteripakker. Andre typer batteripakker kan sprekke og forårsake personskade og materiell skade.



Skal ikke utsettes for vann.



Defekte ledninger skal skiftes med en gang.



Skal bare lades i temperaturer mellom 4 og 40 °C.



Ta hensyn til miljøet når batteripakken skal kasseres.



Brenn ikke NiMH/NiCd+-batteripakker.



Lader NiMH- og NiCd-batteripakker.



Ladetid er angitt under Tekniske spesifikasjoner.

Ytterligere sikkerhetsanvisninger for Slagtrekkere/muttertrekkere

- **Hold verktøyet i de isolerte gripeflatene når du gjør en jobb der skjæreverktøyet kan komme i kontakt med skjulte ledninger eller ledningen til selve verktøyet.** Berøring med en strømførende ledning gjør at de eksponerte metalldelene på verktøyet også blir strømførende, slik at brukeren får elektrisk støt.
- **Slå av verktøyet og ta av batteripakken før du setter på eller tar av tilbehør og før du foretar justeringer eller reparasjoner.** Utsiktet start kan forårsake personskade.

NORSK

- **Bruk bare tilbehør som anbefales til denne modellen av produsenten.** Tilbehør som passer til ett verktøy, kan være farlig på et annet verktøy. Bruk av feil tilbehør kan føre til personskade.
- **Du skal alltid lese og følge alle anvisninger fra produsenten når det gjelder kitt og lim, ellers kan det oppstå personskade.**



Bruk ikke verktøyet mens du står på stige.

Pakkens innhold

Pakken inneholder:

1 batteridrevet slagtrekker/muttertrekker

2 batteripakker

1 lader

1 setteske

1 brukerhåndbok

1 diagram

- Sjekk om det har oppstått skade på verktøyet, delene eller tilbehøret under transport.
- Ta deg tid til å lese og gjøre deg godt kjent med brukerhåndboken før du tar verktøyet i bruk.

Beskrivelse (fig. 1)



ADVARSEL: Verktøyet eller delene skal aldri modifiseres, ellers kan det oppstå materiell skade eller personskade.

TILTENKT BRUK

DW052, DW053, DW054, DW055, DW056 og DW057 batteridrevne slagtrekkere/muttertrekkere er beregnet brukt ved fagmessige slagskrueoppgaver.

Slagfunksjonen gjør dette verktøyet spesielt nyttig når festeordninger skal festes i tre, metall eller betong. **SKAL IKKE** brukes ved høy luftfuktighet eller nær antennerlige væsker eller gasser.

De batteridrevne slagtrekkerne/muttertrekkerne er elektroverktøy som er beregnet på fagfolk. **LA IKKE** barn røre verktøyet. Barn under 16 år skal være under tilsyn.

- Bryter med variable hastighet
- Forover/bakover-skyvebryter
- Verktøyholder
- Pistolhåndtak
- Batteripakke
- Utløserknapper

g. Lader

h. Ladeindikator (rød)

Lader

DE9130 kan brukes med DEWALT NiCd-batteripakker på 7,2 til 14,4 V. DE9116 kan brukes med DEWALT NiCd/NiMH-batteripakker på 7,2 til 18.

Sikkerhet ved bruk av elektrisitet

Den elektriske motoren er bare beregnet på én bestemt spenning. Sjekk alltid at spenningen i batteripakken stemmer med spenningen på klassifiseringsskiltet. Sjekk også at spenningen i laderen stemmer med nettspenningen.



DEWALT-laderen er dobbeltisolert i samsvar med EN 60335.

Bruke skjøteledning

Bruk ikke skjøteledning med mindre det er helt nødvendig. Bruk en godkjent skjøteledning som passer til inngangseffekten i laderen (se Tekniske spesifikasjoner). Minste lederstørrelse er 1 mm²; maks. lengde er 30 m.

Montering og justering



ADVARSEL: Ta alltid ut batteripakken før montering og justering. Slå alltid av verktøyet før du setter på eller tar av batteripakken.



ADVARSEL: Bruk bare batteripakker og ladere fra DEWALT.

Batteripakke (fig. 1)

BATTERITYPE

DW052 og DW053 bruker 12 volts-batteripakker. DW054 og DW055 bruker 14,4 volts-batteripakker. DW056 og DW057 bruker 18 volts-batteripakker.

Lade batteripakken (fig. 2)

Når batteripakken (e) lades for første gang eller etter lengre tids oppbevaring, kan den bare lades 80 %. Etter flere ladings- og utladingscykluser kan batteripakken lades fullt. Sjekk alltid strømtilførselen før du lader batteripakken. Hvis strømtilførselen fungerer, men batteripakken ikke lades, skal du ta batteripakken med til et autorisert servicesenter for DEWALT. Laderen og batteripakken kan bli varme å ta på under lading. Dette er normalt og er ikke et tegn på feil.



ADVARSEL: Lad ikke batteripakken hvis omgivelsestemperaturen er lavere enn 4 °C eller høyere enn 40 °C. Anbefalt ladetemperatur: ca. 24 °C..

Lad batteripakken (e) ved å sette den i laderen (g) som vist og sette støpselet til laderen i stikkkontakten. Påse at batteripakken sitter riktig i laderen. Den røde ladeindikatoren (h) blinker.

Etter ca. 1 time slutter den å blinke, men fortsetter å lyse. Batteripakken er nå fullt ladet. Batteripakken kan tas ut eller stå i den tilkoblede laderen i lengre tid (maks. 14 dager).

Sette på og ta av batteripakken

1. Sett batteripakken (e) på sokkelen slik at den klikker på plass.
2. Ta av batteripakken ved å trykke på de to utløsningsknappene (f) samtidig og trekke pakken vekk fra sokkelen.

Batterihette (fig. 2)

Batterihetten (i) dekker og beskytter kontaktene når batteripakken er tatt av. Hvis batterihetten ikke sitter på, kan løse metallgjenstander kortslutte kontaktene. Dette er brannfarlig og kan skade batteripakken.

1. Ta av batterihetten (i) før du setter batteripakken (e) i laderen eller verktøyet.
2. Sett batterihetten over kontaktene med en gang du tar batterihetten ut av laderen eller verktøyet.



ADVARSEL: Påse at batterihetten sitter på før du bærer en løs batteripakke eller legger den til oppbevaring.

Automatisk balansering av battericellene

Modusen for automatisk balansering av battericellene balanserer de individuelle cellene i batteripakken for å utnytte kapasiteten maksimalt. Batteripakker skal balanseres over natten etter hver 10. ladings-/utladingscyklus eller hvis batteripakken ikke lenger fungerer optimalt.

Balanser batteripakken ved å sette den i laderen på vanlig måte. Den røde lampen blinker kontinuerlig for å vise at ladesyklusen har begynt.

Når den timelange ladesyklusen er ferdig, slutter lampen å blinke, men lyser fortsatt. Nå er batteripakken fullt ladet og kan brukes.

Hvis batteripakken blir stående i laderen etter denne første timen, går laderen over i balanseringsmodus automatisk. Balanseringsmodusen varer i inntil åtte timer, men batteripakken kan tas ut når som helst.

Forsinkelse ved varm/kald batteripakke

Hvis laderen registrerer at batteripakken er for varm eller for kald, legges det automatisk inn en forsinkelse. Batteriet blir ikke ladet før batteripakken har oppnådd riktig temperatur. Laderen går deretter automatisk til lademodus. Denne funksjonen gjør at batteriet varer lengst mulig. I forsinkelsesmodus ved varm/kald batteripakke blinker den røde indikatoren først med lange blink, og deretter med korte blink.

MONTERING

Sette i og ta ut trekkerbits (fig. 1, 4)

DW052, DW054, DW056

Verktøyet bruker et trekkersystem med 1/4" sekskantfeste og låsekrage.

1. Trekk kragen/verktøyholderen (c) forover og sett trekkerbits inn i krage så langt som den går. Slipp kragen slik at trekkerbitsen sitter godt på plass.
2. Trekk kragen forover, hold fast i trekkerbitsen og dra for å ta den ut.

Sette i og ta ut hylser (fig. 1, 4)

DW053, DW055, DW057

Verktøyet har et trekkssystem med 1/2" firkantfeste og låsepinne.

SETTE I HYLSE

1. Påse at hullet (j) på siden av hylsen flukter med låsepinnen (k) på hoveddelen.
2. Trykk hylsen (l) ned på firkanttappen/verktøyholderen (c) inntil den smekker på plass. Om nødvendig, slå forsiktig på den.

TA HYLSE AV

Trykk inn låsepinnen (k) gjennom hullet i hylsen og trekk hylsen av firkanttappen.

Forover/bakover-skyvebryter (fig. 3)

For å velge en rotasjon forover eller bakover, brukes forover/bakover-skyvebryteren (b) som vist (se pilene på verktøyet).



ADVARSEL: Vent alltid til motoren har stoppet helt før retningen på rotasjonen endres.

Det er mulig at det vil komme en klikkelyd når verktøyet startes opp, etter at rotasjonsretningen er endret.

Anvisninger for bruk



ADVARSEL: Følg alltid sikkerhetsanvisninger og gjeldende forskrifter.

Påse at batteripakken er (fullt) ladet før bruk.

BRUK



ADVARSEL: Slå av verktøyet og ta av batteripakken før du setter på eller tar av tilbehør og før du foretar justeringer eller reparasjoner. Lås utløseren når verktøyet ikke er i bruk eller ligger til oppbevaring.

Før verktøyet brukes

1. Velg trekkerbits eller hylse som passer verktøyet.
2. Trykk på den variable hastighetsbryteren (a) for å bruke verktøyet. Trykket som brukes på den variable hastighetsbryteren bestemmer hastigheten på verktøyet.
3. Skyv forover/bakover-skyvebryteren (b) til den midtre stilling for å låse verktøyet.

Slik bruker du verktøyet

1. Bruk skyvebryteren (b) for å velge forover- og bakoverrotasjon.
2. Følg de instruksene nedenfor som gjelder måten verktøyet skal brukes på.
3. Trykk på den variable hastighetsbryteren (a).
4. Etter at den er strammet til, skal momentet kontrolleres med en momentnøkkel.

Skrutrekker

1. Sett tuppen av trekkerbitsen inn i skruehodet.
2. Påse at verktøyet holdes i linje med skruen og trykk forover på verktøyet når det kommer i kontakt med arbeidsflaten.

Muttertrekker

1. Plasser hylsen over hodet på bolten eller mutteren.
2. Påse at verktøyet holdes i linje med bolten/ mutteren.

Tilstramning

Dette verktøyet strammer de fleste bolter/ muttere i løpet av noen få sekunder. Den riktige tilstramningstiden i forhold til dreiemoment bestemmes ut i fra erfaring.



ADVARSEL: Hvis det strammes til for mye, kan det føre til at tuppen på trekkerbitsen og skruehodet skades.

Bruk kun tilbehør for slagtrekkere sammen med dette verktøyet. Ta kontakt med en forhandler hvis du er interessert i ekstrautstyr.

VEDLIKEHOLD

Elektriske verktøy fra DEWALT er laget for lang tids bruk med minimalt vedlikehold. Kontinuerlig tilfredsstillende funksjonalitet er betinget av riktig behandling og regelmessig rengjøring.



Smøring

Det er ikke nødvendig å smøre verktøyet.



Rengjøring

- Trekk støpselet til laderen ut av stikkkontakten før du rengjør utsiden med en myk klut.
- Ta av batteripakken før du rengjør det elektriske verktøyet.
- Sørg for at ventilasjonsåpningene ikke er blokkert, og rengjør utsiden regelmessig med en myk klut.

Ekstrautstyr



ADVARSEL: Siden tilbehør som ikke leveres av DEWalt ikke er testet med dette produktet, kan det være farlig å bruke slikt tilbehør med dette produktet. Reduser risikoen for personskaade ved å bare bruke tilbehør som anbefales av DEWalt sammen med dette produktet.

Ta kontakt med en forhandler hvis du er interessert i ekstrautstyr.

Miljøvern



Separat innsamling. Dette produktet skal ikke kastes sammen med vanlig husholdningsavfall..

Hvis du en dag finner ut at DEWALT-produktet må skiftes eller du ikke lenger har bruk for det, skal du ikke kaste det sammen med det vanlige husholdningsavfallet. Sørg for at produktet innsamles separat.



Separat innsamling av brukte produkter og pakkematerialer gjør det mulig å gjenvinne materialer og bruke dem på nytt. Gjenbruk av gjenvunne materialer reduserer forurensning og etterspørselen etter råvarer.

Lokale forskrifter kan inneholde bestemmelser om separat innsamling av elektriske produkter fra hjemmet, ved søppelfyllinger eller hos forhandleren når du kjøper et nytt produkt.

DEWALT har et anlegg for innsamling og gjenvinning av DEWALT-produkter som ikke kan brukes lenger. Send produktet til et autorisert servicesenter som kan samle inn produkter på dine vegne og anvende denne tjenesten.

Finn nærmeste autoriserte servicesenter ved å ta kontakt med nærmeste DEWALT-kontor på adressen som er oppført i denne brukerhåndboken. Du finner også en liste over autoriserte servicesentre for DEWALT og utførlig informasjon om service og kontaktpersoner på Internett på www.2helpU.com.



Oppladbar batteripakke

Denne batteripakken med lang levetid må lades på nytt når den ikke lenger produserer nok strøm til jobber som enkelt kunne utføres før. Ta hensyn til miljøet når batteripakken til slutt må kasseres:

- Lad batteripakken helt ut, og ta den av verktøyet.
- NiCd- og NiMH-celler kan gjenvinnes. Ta dem med til en forhandler eller et lokalt gjenvinningscenter. Innsamlede batteripakker blir gjenvunnet eller kassert på forsvarlig måte.

Uønskede verktøy

Ta verktøyet med til et autorisert servicesenter for DEWALT, der det kan kasseres på en miljømessig forsvarlig måte.

GARANTI

• 30 DAGERS FULL GARANTI •

Hvis du ikke er 100 % fornøyd med ytelsen til DEWALT-verktøyet, kan du levere det tilbake innen 30 dager, komplett som ved kjøpet. Lever det til forhandleren du kjøpte det av, så får du full refusjon eller bytterett. Kvittering må fremvises..

• ETTÅRSKONTRAKT MED GRATIS SERVICE •

Vedlikehold og service på DEWALT-verktøyet i de første 12 månedene etter kjøpet utføres gratis ved et autorisert servicesenter for DEWALT. Kvittering må fremvises. Inkludert arbeidstimer og reservedeler for elektriske verktøy. Ekskludert ekstrautstyr.

• ETT ÅRS FULL GARANTI •

Hvis DEWALT-produktet blir defekt som følge av svikt i materialer eller utførelse innen 12 måneder etter kjøpedatoen, garanterer vi at alle defekte deler skal skiftes gratis eller, etter vårt skjønn, at hele verktøyet skal byttes ut gratis på følgende vilkår:

- Produktet er ikke feilbrukt.
- Ingen uautoriserte personer har prøvd å reparere verktøyet.
- Kvittering fremvises. Denne garantien gis i tillegg til lovbestemte forbrukerrettigheter.

Ring det aktuelle telefonnummeret bakerst i denne brukerhåndboken for å finne nærmeste autoriserte servicesenter for DEWALT. Du finner også en liste over autoriserte servicesentre for DEWALT og utførlig informasjon om service på Internett på www.2helpU.com.

APARAFUSADORA/ACCIONADOR DE IMPACTO SEM FIOS DW052, DW053, DW054, DW055, DW056, DW057

Parabéns!

Optou por uma ferramenta DEWALT. Largos anos de experiência, um desenvolvimento contínuo de produtos e um espírito inovador tornam a DEWALT um dos parceiros de maior confiança para os utilizadores de ferramentas eléctricas profissionais.

Dados técnicos

		DW052	DW053	DW054	DW055	DW056	DW057
Tensão eléctrica	V _{DC}	12	12	14.4	14.4	18	18
Sem carga	min ⁻¹	0-2,400	0-2,400	0-2,400	0-2,400	0-2,400	0-2,400
Batimentos	min ⁻¹	0-3,000	0-3,000	0-3,000	0-3,000	0-3,000	0-3,000
Torque máximo	Nm	115	160	130	175	133	180
Suporte da ferramenta		sextavado de 1/4"	quadrado com 1/2"	sextavado de 1/4"	quadrado com 1/2"	sextavado de 1/4"	quadrado com 1/2"
Tamanho da porca		M5-M12	M6-M16	M5-M12	M6-M16	M5-M12	M6-M16
Peso sem bateria	kg	1.07	1.07	1.08	1.08	1.1	1.1
Bateria		DE9075	DE9092	DE9096	DE9501	DE9502	DE9503
Tipo de bateria		NiCd	NiCd	NiCd	NiMH	NiMH	NiMH
Tensão eléctrica	V _{DC}	12	14.418	12.0	14.4	18	
Capacidade	Ah	2.4	2.4	2.4	2.6	2.6	2.6
Peso kg		0.65	0.7	0.97	0.69	0.86	1.03
Carregador		DE9116	DE9130				
Tensão de rede	V _{AC}	230	230				
Tipo de bateria		NiCd/NiMH	NiCd/NiMH				
Tempo de carregamento aprox.	min	60	30				
Peso kg		0.52	0.52				
Fusível							
Europa	Ferramentas de 230 V	10 Amperes, alimentação da rede					
RU & Irlanda	Ferramentas de 230 V	13 Amperes, ficha de entrada					

Definições: directrizes de segurança

As definições abaixo apresentadas descrevem o grau de gravidade correspondente a cada palavra de aviso. Leia cuidadosamente o manual e preste atenção a estes símbolos.



PERIGO: Indica uma situação iminentemente perigosa que, se não for evitada, **irá** resultar em **morte ou lesões graves**.



AVISO: : indica uma situação potencialmente perigosa que, se não for evitada, **poderá** resultar em **morte ou lesões graves**.



PRECAUÇÃO: indica uma situação potencialmente perigosa que, se não for evitada, **poderá** resultar em lesões **menores ou moderadas**.

PRECAUÇÃO: : utilizado sem o símbolo de alerta de segurança, indica uma situação potencialmente perigosa que, se não for evitada, **poderá** resultar em **danos materiais**.



Indica risco de choque eléctrico.

Declaração de conformidade da CE



DW052, DW053, DW054, DW055, DW056, DW057

A DEWALT declara que estas ferramentas e carregadores foram concebidos em conformidade com as normas:

98/37/EC, 89/336/EEC, 73/23/EEC, EN 60745-1, EN 60745-2-2, EN 60335, EN 55014-2, EN 55014-1, EN 61000-3-2 e EN 61000-3-3.

Para obter mais informações, contacte a DEWALT na morada que se segue ou consulte o verso do manual.

		DW052	DW053
L_{pA} (pressão acústica)	dB(A)	80	93
L_{WA} (potência acústica)	dB(A)	91	104
Valor ponderado de aceleração RMS	m/s ²	5.26	6.09
Instabilidade da pressão acústica (K_{pA})	dB(A)	3	3
Instabilidade da potência acústica (K_{WA})	dB(A)	3	3

		DW054	DW055
L_{pA} (pressão acústica)	dB(A)	93	93
L_{WA} (potência acústica)	dB(A)	104	104
Valor ponderado de aceleração RMS	m/s ²	10.6	4.1
Instabilidade da pressão acústica (K_{pA})	dB(A)	3	3
Instabilidade da potência acústica (K_{WA})	dB(A)	3	3

		DW056	DW057
L_{pA} (pressão acústica)	dB(A)	95	97
L_{WA} (potência acústica)	dB(A)	106	108
Valor ponderado de aceleração RMS	m/s ²	11.5	8.2
Instabilidade da pressão acústica (K_{pA})	dB(A)	3	3
Instabilidade da potência acústica (K_{WA})	dB(A)	3	3

Director de engenharia e desenvolvimento de produtos
Horst Grossmann

DEWALT, Richard-Klinger-Strasse 11D-65510,
Idstein, Alemanha
11/2006

Regras gerais de segurança



AVISO! *Leia todas as instruções. O não cumprimento das instruções enumeradas de seguida poderá resultar em choque eléctrico, incêndio e/ou lesões graves. Em todos os avisos que se seguem, o termo "ferramenta eléctrica" refere-se à sua ferramenta accionada por alimentação da rede eléctrica (com fio) ou por bateria (sem fio).*

GUARDE ESTAS INSTRUÇÕES

1) SEGURANÇA DA ÁREA DE TRABALHO

- Mantenha a área de trabalho limpa e bem iluminada.** As áreas desorganizadas ou escuras são propensas a acidentes.
- Não utilize as ferramentas eléctricas em ambientes explosivos ou na presença de líquidos, gases ou poeiras inflamáveis.** As ferramentas eléctricas criam faíscas que poderão inflamar as poeiras ou os fumos.
- Mantenha as crianças e outras pessoas à distância quando utilizar a ferramenta eléctrica.** As distrações podem levar à perda de controlo.

2) SEGURANÇA ELÉCTRICA

- As fichas das ferramentas eléctricas têm de ser compatíveis com a tomada. Nunca modifique a ficha de forma alguma. Não utilize fichas adaptadoras com ferramentas eléctricas ligadas à terra.** Fichas não modificadas e tomadas compatíveis reduzem o risco de choque eléctrico.
- Evite o contacto corporal com superfícies ligadas à terra, como tubos, radiadores, fogões e frigoríficos.** Se o seu corpo estiver ligado à terra, o risco de choque eléctrico é maior.

PORTUGUÊS

- c) **Não exponha as ferramentas eléctricas à chuva ou a condições de humidade.** A entrada de água numa ferramenta eléctrica aumenta o risco de choque eléctrico.
- d) **Não utilize indevidamente o cabo. Nunca o utilize para carregar, arrastar ou desligar a ferramenta eléctrica. Mantenha o cabo afastado de calor, óleo, pontas afiadas ou peças em movimento.** Cabos danificados ou emaranhados aumentam o risco de choque eléctrico.
- e) **Ao operar a ferramenta eléctrica fora de casa, utilize uma extensão adequada para a utilização ao ar livre.** A utilização de um cabo adequado para o ar livre reduz o risco de choque eléctrico.

3) SEGURANÇA PESSOAL

- a) **Mantenha-se atento, preste atenção ao que está a fazer e faça uso do senso comum ao operar uma ferramenta eléctrica. Não utilize uma ferramenta eléctrica quando estiver cansado ou sob o efeito de drogas, álcool ou medicamentos.** Um momento de desatenção durante a utilização de ferramentas eléctricas poderá resultar em ferimentos graves.
- b) **Use equipamento de segurança. Use sempre protecção ocular. O equipamento de segurança, como máscara de protecção contra poeiras, sapatos de segurança anti-derrapantes, capacete de segurança ou protecção auricular, usado nas condições apropriadas, reduz o risco de lesões.**
- c) **Evite um accionamento involuntário. Assegure-se de que o interruptor esteja na posição desligada antes de introduzir a ficha na tomada.** Se mantiver o dedo sobre o interruptor ao transportar a ferramenta eléctrica ou se ligar aparelhos que estejam com o interruptor ligado, poderá originar acidentes.
- d) **Retire qualquer chave de ajuste ou chave de porcas antes de ligar a ferramenta eléctrica.** Uma chave de porcas ou chave de ajuste colocada numa parte móvel do aparelho poderá resultar em lesões.
- e) **Não se estique demasiado. Mantenha-se sempre em posição firme e equilibrada.** Desta forma, será mais fácil controlar o aparelho em situações inesperadas.
- f) **Use roupa apropriada. Não use roupa larga nem jóias. Mantenha o cabelo, roupa e luvas afastados de partes em movimento.** Roupas largas, jóias ou cabelos compridos podem ficar presos nas peças em movimento.
- g) **Se for prevista a montagem de dispositivos de aspiração de pó e de dispositivos de recolha, assegure-se de que estejam ligados e sejam utilizados correctamente.** A utilização destes dispositivos reduz os riscos provocados por poeiras.

4) UTILIZAÇÃO E MANUTENÇÃO DE FERRAMENTAS

- a) **Não sobrecarregue a ferramenta eléctrica. Utilize a ferramenta eléctrica correcta para o seu trabalho.** A ferramenta correcta realizará o trabalho melhor e com mais segurança, ao ritmo para que foi concebida.
- b) **Não utilize a ferramenta eléctrica se o interruptor não puder ser ligado nem desligado.** Qualquer ferramenta eléctrica que não possa ser controlada através do interruptor de ligar e desligar é um perigo e tem de ser reparada.
- c) **Retire a ficha da tomada antes de efectuar ajustes no aparelho, substituir acessórios ou armazenar a ferramenta eléctrica.** Estas medidas de segurança preventivas evitam que a ferramenta eléctrica seja ligada acidentalmente.
- d) **Guarde as ferramentas eléctricas que não estiverem a ser utilizadas fora do alcance das crianças e não permita que o aparelho seja utilizado por pessoas não familiarizadas com o mesmo ou com estas instruções.** As ferramentas eléctricas são perigosas nas mãos de pessoas sem formação.
- e) **Efectue a manutenção das ferramentas eléctricas. Verifique se as partes móveis do aparelho estão alinhadas e não emperram, se existem peças partidas ou danificadas e qualquer outra situação que possa interferir com o funcionamento do aparelho. Caso existam peças danificadas, devem ser reparadas antes da utilização do aparelho.** Muitos acidentes têm como causa a manutenção insuficiente das ferramentas eléctricas.
- f) **Mantenha as ferramentas de corte sempre afiadas e limpas.** Ferramentas de corte devidamente tratadas, com cantos afiados, emperram com menos frequência e controlam-se com maior facilidade.

- g) **Utilize a ferramenta eléctrica, os acessórios e as peças, etc., de acordo com estas instruções e da maneira prevista para este tipo particular de ferramenta eléctrica, tendo em conta as condições de trabalho e a tarefa a ser efectuada.** A utilização da ferramenta eléctrica para fins diferentes dos previstos poderá resultar em situações perigosas.

5) UTILIZAÇÃO E MANUTENÇÃO DE APARELHOS COM BATERIA

- a) **Assegure-se de que o aparelho esteja desligado antes de inserir a bateria.** Se inserir a bateria numa ferramenta eléctrica ligada, pode dar origem a acidentes.
- b) **Utilize apenas o carregador especificado pelo fabricante.** Um carregador apropriado para um tipo de bateria pode causar um incêndio se for utilizado para carregar outras baterias.
- c) **Utilize as ferramentas eléctricas apenas com as baterias previstas.** A utilização de outras baterias pode criar o risco de lesão e incêndio.
- d) **Quando a bateria não estiver a ser utilizada, mantenha-a afastada de outros objectos de metal, como por exemplo cliques, moedas, chaves, pregos, parafusos ou outros pequenos objectos metálicos que possam estabelecer ligação entre os contactos.** Um curto-circuito entre os contactos da bateria pode causar queimaduras ou incêndio.
- e) **Aplicações inadequadas podem provocar fugas do líquido da bateria; evite o contacto com este líquido. No caso de um contacto accidental, lave imediatamente com água. Se o líquido entrar em contacto com os olhos, procure auxílio médico.** O líquido que escapa da bateria pode provocar irritações ou queimaduras da pele.

6) ASSISTÊNCIA

- a) **A sua ferramenta eléctrica só deve ser reparada por pessoal qualificado e só devem ser utilizadas peças sobressalentes originais.** Desta forma, é assegurada a segurança da ferramenta eléctrica.

Instruções adicionais de segurança para baterias



AVISO: Perigo de incêndio! Evite que os contactos de uma bateria desligada entrem em curto circuito. Não armazene ou transporte a bateria sem que os contactos da mesma estejam cobertos com a respectiva protecção.

- O fluido da bateria, uma solução de hidróxido de potássio a 25-30%, pode ser nocivo. Caso entre em contacto com a pele, lave imediatamente com água. Proceda à neutralização com um ácido suave, como sumo de limão ou vinagre. Em caso de contacto com os olhos, enxágue abundantemente com água limpa durante pelo menos 10 minutos. Consulte um médico.
- Nunca tente abrir uma bateria, seja qual for o motivo.

Instruções adicionais de segurança para baterias e carregadores

- Certifique-se de que a bateria está seca e limpa antes de a inserir no carregador.
- Para carregar baterias DEWALT NiMH, utilize apenas carregadores com a etiqueta "NiMH" ou "NiMH + NiCd".
- Nunca transporte o carregador pelo fio. Nunca puxe o fio para o retirar da tomada. Mantenha o fio afastado de calor, óleo e extremidades afiadas.
- Não exponha o carregador a condições húmidas ou molhadas.
- Não tente carregar baterias molhadas.
- Nunca tente abrir uma bateria, seja qual for o motivo.
- Siga sempre as instruções no verso deste manual para a eliminação da bateria.
- Quando não estão a ser utilizados, os carregadores e baterias deverão ser armazenados num local seco e fechado, fora do alcance de crianças.

ETIQUETAS NO CARREGADOR E BATERIA

Para além dos pictogramas utilizados neste manual, as etiquetas no carregador e na bateria apresentam os seguintes pictogramas:















Bateria a carregar



Bateria carregada

PORTUGUÊS

-  Bateria com defeito
-  Retardamento de bateria quente/fria
-  Não testar com objectos condutores.
-  Não carregar baterias danificadas.
-  Ler o manual de instruções antes de utilizar.
-  Utilize a ferramenta apenas com as baterias DEWALT, outras poderão explodir, causando lesões e danos.
-  Não exponha a ferramenta ao contacto com água.
-  Substitua imediatamente os cabos danificados.
-  O carregamento deverá ocorrer a uma temperatura que se situe entre os 4 °C e 40 °C.
-  Elimine a bateria com o devido respeito pelo meio ambiente.
-  Não proceda à incineração da bateria de NiMH/NiCd+.
-  Carrega baterias NiMH e NiCd.
-  Consulte os dados técnicos quanto aos tempos de carregamento.

Instruções adicionais de segurança para Chaves de porcas/ accionadores pneumáticos

- **Quando realizar uma operação em que a ferramenta de corte possa entrar em contacto com fios escondidos ou com o seu próprio cabo, segure a ferramenta com as superfícies do punho isoladas.** O contacto com um fio condutor também pode carregar partes metálicas expostas da ferramenta e provocar um choque no operador.
- **Desligue a ferramenta e retire a bateria antes de instalar e remover acessórios e antes de efectuar ajustes ou reparações.** Um arranque acidental pode causar lesões.

- **Utilize apenas acessórios recomendados pelo fabricante para o seu modelo.** Os acessórios que são adequados para uma ferramenta podem ser perigosos se forem utilizados com outra ferramenta. A utilização de acessórios incorrectos pode causar lesões.
- **Leia e siga sempre todas as instruções do fabricante sobre o mástique e a cola.** O não cumprimento destas instruções poderá resultar em lesões pessoais.



Não utilize a ferramenta em cima de uma escada.

Conteúdo da embalagem

A embalagem contém:

- 1 Aparafusadora/accionador de impacto sem fios
- 2 Baterias
- 1 Carregador
- 1 Caixa do kit
- 1 Manual de instruções
- 1 Desenho dos componentes destacados
- Verifique se a ferramenta, as peças ou os acessórios apresentam sinais de danos que possam ter ocorrido durante o transporte.
- Leia atentamente e compreenda na íntegra este manual antes de utilizar a ferramenta.

Descrição (fig. 1)



AVISO: nunca modifique a ferramenta eléctrica ou qualquer uma das suas peças. Podem ocorrer danos ou lesões.

FINALIDADE

As aparafusadoras/accionadores de impacto sem fios DW052, DW053, DW054, DW055, DW056 e DW057 foram concebidos para aplicações profissionais de aparafusamento de impacto.

A função de impacto torna esta ferramenta particularmente útil na fixação de roscas em madeira, metal e betão. **NÃO UTILIZE** a ferramenta em condições de humidade ou na presença de líquidos ou gases inflamáveis.

As aparafusadoras de impacto sem fios são ferramentas eléctricas profissionais. **NÃO PERMITA QUE** crianças mexam na ferramenta. É necessário supervisionar crianças com menos de 16 anos.

- a. Botão de velocidade variável
- b. Patilha deslizante de recuo/avanço
- c. Suporte da ferramenta

- d. Punho da pistola
- e. Bateria
- f. Botões de libertação
- g. Carregador
- h. Indicador de carga (vermelho)

Carregador

O carregador DE9130 é compatível com baterias DEWALT NiCd de 7,2 a 14,4 V. O carregador DE9116 é compatível com baterias DEWALT NiCd/NiMH de 7,2 a 18 V.

Segurança eléctrica

O motor eléctrico foi concebido para uma única voltagem somente. Verifique sempre se a voltagem da bateria corresponde à voltagem na placa sinalética. Certifique-se também de que a voltagem do seu carregador corresponde à voltagem da sua rede.



O carregador DEWALT tem duplo isolamento em conformidade com a norma EN 60335.

Utilização de um cabo de extensão

Não deverá ser utilizado um cabo de extensão excepto em caso de absoluta necessidade. Utilize um cabo de extensão aprovado e adequado à entrada de energia do seu carregador (consulte os dados técnicos). O tamanho mínimo do condutor é de 1 mm²; o comprimento máximo é de 30 m.

Montagem e ajuste



AVISO: antes da montagem e do ajuste, retire sempre a bateria. Desligue sempre a ferramenta antes de inserir ou retirar a bateria.



AVISO: utilize apenas baterias e carregadores DEWALT.

Bateria (fig. 1)

TIPO DE BATERIA

As pistolas DW052 e DW053 funcionam com baterias de 12 Volts. As pistolas DW054 e DW055 funcionam com baterias de 14,4 Volts. As pistolas DW056 e DW057 funcionam com baterias de 18 Volts.

Carregar a bateria (fig. 2)

Ao carregar a bateria (e) pela primeira vez ou após uma inactividade mais prolongada, esta irá aceitar apenas 80% da carga. Após diversos

ciclos de carga e descarga, a bateria irá alcançar a capacidade plena. Antes de carregar a bateria, verifique sempre a alimentação da rede. Se a alimentação da rede estiver a funcionar, mas a bateria não carregar, leve o carregador a um Centro de Assistência Técnica DEWALT. Durante o processo de carregamento, o carregador e a bateria podem aquecer. Isto é normal e não representa qualquer problema.



AVISO: não carregue a bateria a temperaturas ambientes < 4 °C ou > 40 °C. A temperatura recomendada para este processo é de aproximadamente 24 °C.

Para carregar a bateria (e), insira-a no carregador (g) conforme ilustrado e ligue o carregador à tomada. Certifique-se de que a bateria está bem encaixada no carregador. O indicador vermelho de carga (h) irá piscar.

Após aproximadamente 1 hora, irá parar de piscar e permanecerá ligado. Agora, a bateria está completamente carregada. A bateria pode ser retirada a qualquer altura ou pode permanecer no carregador ligado durante um período de tempo mais prolongado (no máximo durante 14 dias).

Inserir e retirar a bateria

1. Insira a bateria (e) no punho até que encaixe no devido lugar.
2. Para retirar a bateria, prima os dois botões de libertação (f) em simultâneo e puxe a bateria para fora do punho.

Tampa da bateria (fig. 2)

É fornecida uma tampa de protecção da bateria (i) para proteger os contactos da bateria quando esta não estiver a ser utilizada. Sem esta tampa de protecção, objectos metálicos soltos podem provocar o curto-circuito dos contactos, podendo causar perigo de incêndio e danificar a bateria.

1. Retire a tampa de protecção da bateria (i) antes de colocar a bateria (e) no carregador ou na ferramenta.
2. Coloque imediatamente a tampa de protecção sobre os contactos após retirar a bateria do carregador ou da ferramenta.



AVISO: certifique-se de que a tampa de protecção esteja colocada antes de guardar ou transportar uma bateria quando não estiver a ser utilizada.

Recarregamento automático

O modo de recarregamento automático irá nivelar ou equilibrar as células individuais da bateria no pico da sua capacidade. Após 10 ciclos de carga/descarga ou sempre que já não apresente a capacidade habitual, a bateria deve ser recarregada durante toda a noite.

Para recarregar a bateria, coloque-a no carregador como habitualmente. A luz vermelha irá piscar continuamente indicando que o ciclo de carregamento foi iniciado.

Quando o ciclo de carregamento de 1 hora tiver sido completado, a luz irá permanecer continuamente ligada, deixando de piscar. A bateria está completamente carregada e está pronta a ser utilizada.

Se a bateria permanecer no carregador após o carregamento inicial de 1 hora, o carregador irá iniciar automaticamente o modo de recarregamento. Este modo irá prolongar-se até 8 horas, mas a bateria pode ser retirada a qualquer altura durante o modo de recarregamento.

Retardamento de bateria quente/fria

Quando o carregador detectar que a bateria está demasiado quente ou fria, inicia automaticamente um retardamento de bateria quente/fria, suspendendo o carregamento até a bateria ter alcançado uma temperatura correcta. Em seguida, o carregador comuta automaticamente para o modo de carregamento. Esta função assegura uma vida útil prolongada da bateria. No modo de retardamento de bateria quente/fria, o indicador vermelho pisca demoradamente e, em seguida, brevemente.

MONTAGEM

Inserir e retirar uma broca (fig. 1, 4)

DW052, DW054, DW056

A ferramenta utiliza um sistema de accionamento sextavado de 1/4" com manga de bloqueio

1. Puxe a manga/suporte da ferramenta (c) para a frente e insira o máximo possível a broca na manga. Solte a manga para prender a broca.
2. Para remover a broca, puxe a manga para a frente e puxe firmemente a broca para fora.

Encaixe e remoção das chaves de encaixe (fig. 1, 4)

DW053, DW055, DW057

A ferramenta utiliza um sistema de accionamento quadrado com 1/2" com pino de retenção.

ENCAIXAR CHAVES DE ENCAIXE

1. Alinhe o orifício (j) existente na parte lateral da chave de encaixe com o pino de retenção (k) da bigorna.
2. Empurre a chave de encaixe (l) contra o batente/suporte da ferramenta (c) até este encaixar no lugar. Bata ligeiramente se for necessário.

REMOVER CHAVES DE ENCAIXE

Pressione o pino de retenção (k) através do orifício na chave de encaixe e retire a chave de encaixe da bigorna.

Patilha deslizante de recuo/avanço (fig. 3)

Para seleccionar uma rotação de recuo ou avanço, utilize a patilha deslizante de recuo/avanço (b) conforme demonstrado (ver as setas existentes na ferramenta).



CUIDADO: *Aguarde sempre que o motor pare por completo antes de alterar o sentido de rotação.*

Aquando da primeira utilização da ferramenta após alterar o sentido de rotação, poder-se-á ouvir um clique no arranque da ferramenta.

Instruções de utilização



AVISO: *respeite sempre as instruções de segurança e os regulamentos aplicáveis.*

Antes de colocar a ferramenta em funcionamento, certifique-se de que a bateria está (completamente) carregada.

FUNCIONAMENTO



AVISO: *desligue a ferramenta e retire a bateria antes de instalar e remover acessórios e antes de efectuar ajustes ou reparações. Bloqueie o interruptor do gatilho quando a ferramenta não estiver a ser utilizada e quando for guardar a mesma.*

Antes da colocação em funcionamento

1. Dependendo da sua ferramenta, seleccione a broca ou chave de encaixe adequada.
2. Para colocar a ferramenta a funcionar, prima o botão de velocidade variável (a). A pressão exercida no botão de velocidade variável determina a velocidade da ferramenta.
3. Para bloquear a ferramenta na posição off (desligado), desloque a patilha deslizante de recuo/avanço (b) para a posição central.

Para funcionar

1. Seleccione a rotação de recuo ou de avanço, utilizando para tal a patilha deslizante (b).
2. Dependendo da aplicação, siga as instruções abaixo.
3. Prima o botão de velocidade variável (a).
4. Após apertar, verifique o torque com uma chave dinamométrica.

Aparafusamento

1. Coloque a ponta da broca de accionamento na cabeça do parafuso.
2. Mantendo a ferramenta alinhada com o parafuso, aplique uma pressão de avanço à ferramenta à medida que esta entra em contacto com a superfície de trabalho.

Ajuste das porcas

1. Coloque a chave de encaixe sobre a cabeça do parafuso ou porca.
2. Mantenha a ferramenta alinhada com a rosca.

Tempo de aparafusamento

Esta ferramenta aparafusa a maioria das roscas em alguns segundos. O tempo de aparafusamento adequado ao torque tem de ser determinado pela experiência.



AVISO: Um aperto excessivo pode danificar a ponta da broca de accionamento e a cabeça do parafuso.

Utilize apenas acessórios de impacto adequados na sua ferramenta. Consulte o seu revendedor para mais informações acerca dos acessórios adequados.

MANUTENÇÃO

Esta ferramenta eléctrica DEWALT foi concebida para o servir durante muito tempo com um mínimo de manutenção. Um funcionamento satisfatório e longo depende de cuidados adequados e de uma limpeza regular.



Lubrificação

Esta ferramenta não requer lubrificação.



Limpeza

- Desligue o carregador antes de limpar a caixa com um pano macio.
- Retire a bateria antes de limpar a ferramenta eléctrica.
- Mantenha as aberturas de ventilação livres e limpe regularmente a caixa com um pano macio.

Acessórios opcionais



AVISO: dado que os acessórios, que não os disponibilizados pela DEWALT, não foram testados com este produto, a utilização de tais acessórios nesta ferramenta poderá ser perigosa. Para reduzir o risco de lesão, deverão utilizar-se apenas os acessórios recomendados pela DEWALT com este produto.

Consulte o seu revendedor para mais informações acerca dos acessórios adequados.

Proteger o meio ambiente



Recolha de lixo selectiva. Este produto não deve ser eliminado com o lixo doméstico normal.

Se, um dia, o produto DEWALT tiver de ser substituído ou já não tiver utilidade, não o elimine com o lixo doméstico. Disponibilize este produto para recolha selectiva.

PORTUGUÊS



A recolha selectiva de produtos usados e embalagens permite que os materiais sejam reciclados e novamente utilizados. A reutilização de materiais reciclados ajuda a prevenir a poluição ambiental e reduz a procura de matérias-primas.

Os regulamentos locais poderão permitir a recolha selectiva de produtos eléctricos, em centros municipais de resíduos ou através do revendedor do novo produto.

A DEWALT disponibiliza um serviço de recolha e reciclagem de produtos DEWALT quando estes tiverem atingido o fim da sua vida útil. Para tirar partido deste serviço, devolva o produto a qualquer Centro de Assistência Técnica autorizado que proceda à respectiva recolha em nome da DEWALT.

Poderá verificar a localização do Centro de Assistência mais próximo contactando a delegação DEWALT na morada indicada neste manual. Em alternativa, encontrará uma lista dos Centros de Assistência Técnica DEWALT e todas as informações sobre o nosso serviço pós-venda disponíveis na Internet em: www.2helpU.com.



Bateria recarregável

Esta bateria de longa duração tem de ser recarregada quando deixar de produzir energia suficiente nas tarefas que anteriormente eram realizadas com facilidade. No fim da sua vida útil, elimine-a com o devido respeito pelo meio ambiente:

- descarregue completamente a bateria e, de seguida, retire-a da ferramenta.
- As baterias de NiCd e NiMH são recicláveis. Leve-as ao seu revendedor ou ao centro de reciclagem local. As baterias serão recicladas ou eliminadas adequadamente.

Ferramentas gastas

Leve a sua ferramenta velha a um Centro de Assistência Técnica DEWALT, onde será eliminada de um modo seguro para o ambiente.

GARANTIA

• 30 DIAS SEM RISCO SATISFAÇÃO GARANTIDA •

Se necessitar de manutenção ou assistência para a sua ferramenta DEWALT nos 12 meses após a sua compra, estes serviços serão prestados gratuitamente num Centro de Assistência Técnica autorizado DEWALT. Deverá ser feita prova de compra. Este serviço inclui mão-de-obra e peças sobressalentes para ferramentas eléctricas. Exclui acessórios.

• UM ANO DE ASSISTÊNCIA GRATUITA •

Se necessitar de manutenção ou assistência para a sua ferramenta DEWALT nos 12 meses após a sua compra, estes serviços serão prestados gratuitamente num Centro de Assistência Técnica autorizado DEWALT. Deverá ser feita prova de compra. Este serviço inclui mão-de-obra e peças sobressalentes para ferramentas eléctricas. Exclui acessórios.

• UM ANO DE GARANTIA COMPLETA •

Se o seu produto DEWALT se avariar por defeito de montagem ou de material, durante os 12 meses após a data de compra, garantimos a substituição de todas as peças defeituosas sem encargos ou, se preferir, substituímos a unidade sem encargos, desde que:

- o produto não tenha sido utilizado de forma indevida;
- não tenham sido efectuadas eventuais reparações por pessoal não autorizado;
- seja apresentada prova de compra. Esta garantia é concedida como um benefício adicional e é um acréscimo aos direitos legais dos consumidores.

Para a localização do Centro de Assistência Técnica DEWALT mais próximo, queira utilizar o número de telefone aplicável, que poderá encontrar no verso deste manual. Como alternativa, encontrará uma lista de Centros de Assistência Técnica DEWALT e todas as informações sobre o nosso serviço pós-venda disponíveis na Internet em: www.2helpU.com.

LANGATON ISKURUUVINVÄÄNNIN

DW052, DW053, DW054, DW055, DW056, DW057

Onnittelut!

Olet valinnut DEWALT-työkalun. Vuosien kokemuksen, perusteellisen tuotekehittelyn ja innovaation ansiosta DEWALT on eräs luotettavimmista kumppaneista moottoroitujen työkalujen käyttäjille.

Tekniset tiedot

		DW052	DW053	DW054	DW055	DW056	DW057
Jännite	V_{DC}	12	12	14.4	14.4	18	18
Kuormittamattomana	min^{-1}	0-2,400	0-2,400	0-2,400	0-2,400	0-2,400	0-2,400
Iskuja	min^{-1}	0-3,000	0-3,000	0-3,000	0-3,000	0-3,000	0-3,000
Suurin kiristysmomentti	Nm	115	160	130	175	133	180
Työkalun pidin		1/4 tuuman kuusiokiinnitysosa	1/2 tuuman neliökiinnitysosa	1/4 tuuman kuusiokiinnitysosa	1/2 tuuman neliökiinnitysosa	1/4 tuuman kuusiokiinnitysosa	1/2 tuuman neliökiinnitysosa
Pultin koko		M5-M12	M6-M16	M5-M12	M6-M16	M5-M12	M6-M16
Paino (ilman akkuyksikköä)	kg	1.07	1.07	1.08	1.08	1.1	1.1
Akkuyksikkö		DE9075	DE9092	DE9096	DE9501	DE9502	DE9503
Akkutyyppi		NiCd	NiCd	NiCd	NiMH	NiMH	NiMH
Jännite	V_{DC}	12	14.4	18	12.0	14.4	18
Kapasiteetti	Ah	2.4	2.4	2.4	2.6	2.6	2.6
Paino	kg	0.65	0.7	0.97	0.69	0.86	1.03
Laturi		DE9116	DE9130				
Verkköjännite	V_{AC}	230	230				
Akkutyyppi		NiCd/NiMH	NiCd/NiMH				
Arvioitu latausaika	min	60	30				
Paino	kg	0.52	0.52				
Varoke							
Eurooppa		230 V:n työkalut	10 ampeeria, verkkovirran varoke				
Isoa-Britannia ja Irlanti		230 V:n työkalut	13 ampeeria, pistokkeen varoke				

Määritelmät: Turvallisuusohjeita

Seuraavat määritelmät kuvaavat kuhunkin symboliin liittyvän sanan vakavuusastetta. Lue tämä ohjekirja ja kiinnitä huomiota seuraaviin symboleihin:



VAARA: Ilmaisee välttämättä vaaratilannetta. Mikäli vaaraa ei voida välttää, **seurauksena on hengenmenetys tai vakava vamma.**



VAROITUS: Ilmaisee mahdollista vaaratilannetta. Mikäli vaaraa ei voida välttää, **seurauksena voi olla hengenmenetys tai vakava vamma.**



HUOMAUTUS: Ilmaisee mahdollista vaaratilannetta. Mikäli vaaraa ei voida välttää, **seurauksena voi olla vähäinen tai keskinkertainen vamma.**

HUOMAUTUS: Ilman vaarasymbolia ilmaisee mahdollista vaaratilannetta. Mikäli sitä ei voida välttää, **voi seurauksena olla omaisuuden vahingoittuminen.**



Ilmaisee sähköiskun vaaraa.

EY-vaatimustenmukaisuusvakuutus



DW052, DW053, DW054, DW055, DW056, DW057

DEWALT vakuuttaa, että nämä työkalut ja laturit noudattavat seuraavia standardeja:

98/37/EY, 89/336/ETY, 73/23/ETY, EN 60745-1, EN 60745-2-2, EN 60335, EN 55014-2, EN 55014-1, EN 61000-3-2 ja EN 61000-3-3.

Pyydä lisätietoja DEWALT:ltä seuraavasta osoitteesta tai katso yhteystiedot käyttöohjeen takakannesta.

		DW052	DW053
L_{pA} (äänenpaine)	dB(A)	80	93
L_{WA} (ääniteho)	dB(A)	91	104
Kiihtyvyyden painotettu teholliskeskisarvo	m/s ²	5.26	6.09
Äänenpaineen mittausepävarmuus (K_{pA})	dB(A)	3	3
Äänitehon mittausepävarmuus (K_{WA})	dB(A)	3	3

		DW054	DW055
L_{pA} (äänenpaine)	dB(A)	93	93
L_{WA} (ääniteho)	dB(A)	104	104
Kiihtyvyyden painotettu teholliskeskisarvo	m/s ²	10.6	4.1
Äänenpaineen mittausepävarmuus (K_{pA})	dB(A)	3	3
Äänitehon mittausepävarmuus (K_{WA})	dB(A)	3	3

		DW056	DW057
L_{pA} (äänenpaine)	dB(A)	95	97
L_{WA} (ääniteho)	dB(A)	106	108
Kiihtyvyyden painotettu teholliskeskisarvo	m/s ²	11.5	8.2
Äänenpaineen mittausepävarmuus (K_{pA})	dB(A)	3	3
Äänitehon mittausepävarmuus (K_{WA})	dB(A)	3	3

Teknillinen ja tuotekehitysjohtaja
Horst Grossmann

DEWALT, Richard-Klinger-Strasse 11D-65510,
Idstein, Saksa

11/2006

Yleiset turvallisuusohjeet



VAROITUS! Lue kaikki ohjeet.

Ellei seuraavia ohjeita noudateta, seurauksena voi olla sähköisku, tulipalo ja/tai vakava vamma. Käsite "moottoroitu työkalu" viittaa kaikissa seuraavissa varoituksissa verkkokäyttöiseen (johdolliseen) moottoroituun työkaluun tai akkukäyttöiseen (johdottomaan) moottoroituun työkaluun.

SÄILYTÄ NÄMÄ OHJEET

1) TYÖSKENTELYALUEEN TURVALLISUUS

- Pidä työskentelyalue puhtaana ja hyvin valaistuna.** Epäjärjestyksessä olevat tai pimeät alueet voivat aiheuttaa onnettomuuksia.
- Älä käytä moottoroituja työkaluja räjähdysalttiissa ympäristössä, esimerkiksi tilassa, jossa on syttyviä nesteitä, kaasuja tai pölyä.** Moottoroiduista työkaluista syntyy kipinöitä, jotka voivat sytyttää pölyn tai kaasut palamaan.
- Pidä lapset ja sivulliset poissa, kun käytät moottoroitua työkalua.** Häiriötekijät voivat aiheuttaa hallinnan menetyksen.

2) SÄHKÖTURVALLISUUS

- Moottoroitujen työkalujen pistokkeiden on sovittava pistorasiaan. Älä koskaan tee pistokkeeseen mitään muutoksia. Älä käytä maadoitetuissa koneissa mitään sovitinpistokkeita.** Modifioimattomat pistokkeet ja niihin sopivat pistorasiat vähentävät sähköiskun vaaraa.
- Vältä koskettamasta maadoitettuja pintoja, kuten putkia, lämpöpatteria, liettä tai jääkaappia.** Sähköiskun vaara kasvaa, jos kehosi maadoittuu.
- Älä jätä moottoroituja työkaluja sateeseen tai märkään paikkaan.** Työkalun sisään menevä vesi lisää sähköiskun vaaraa.

- d) **Älä käytä johtoa väärin. Älä koskaan kannaa tai vedä työkalua sähköjohdosta äläkä irrota sitä pistorasiasta johdosta vetämällä. Älä anna sähköjohdon koskea kuumiin pintoihin, öljyyn, teräviin reunoihin tai liikkuviin osiin.** Vaurioituneet tai sotkeutuneet johdot lisäävät sähköiskun riskiä.
- e) **Kun käytät moottoroitua työkalua ulkona, käytä ulkokäyttöön sopivaa jatkojohtoa.** Ulkokäyttöön soveltuvan sähköjohdon käyttö vähentää sähköiskun riskiä.

3) HENKILÖKOHTAINEN TURVALLISUUS

- a) **Ole valppaana, katso, mitä teet, ja käytä tervettä järkeä moottoroitua työkalua käyttäessäsi. Älä käytä moottoroitua työkalua väsyneenä tai huumeiden, alkoholin tai lääkkeiden vaikutuksen alaisena.** Tarkkaamattomuuden hetki työkalua käytettäessä saattaa johtaa vakaviin henkilövahinkoihin.
- b) **Käytä turvavarusteita. Käytä aina silmäsuojaimia. Sellaiset turvavarusteet, kuten pölysuojain, liukestekengät, kypärä tai kuulosuojaimet olosuhteiden niitä vaatiessa vähentävät henkilövahinkoja.**
- c) **Vältä vahingossa tapahtuvaa käynnistystä. Varmista ennen pistokkeen työntämistä pistorasiaan, että kytkin on off-asennossa eli pois päältä.** Työkalun kantaminen sormi kytkimellä tai pistokkeen työntäminen pistorasiaan, kun kytkin on päälle kytkettynä, voi aiheuttaa onnettomuuksia.
- d) **Poista mahdolliset säätö- tai kiintoavaimet ennen työkalun käynnistämistä.** Pyörivään osaan jäänyt kiinto- tai säätöavain saattaa aiheuttaa henkilövahinkoja.
- e) **Älä kurottele. Huolehdi siitä, että sinulla on koko ajan tukeva jalansija ja hyvä tasapaino.** Näin voit paremmin hallita moottoroidun työkalun käytön odottamattomissa tilanteissa.
- f) **Pukeudu oikein. Älä käytä löysiä vaatteita äläkä koruja. Pidä hiukset, vaatteet ja käsineet poissa liikkuvista osista.** Löysät vaatteet, korut tai pitkät hiukset voivat tarttua liikkuviin osiin.
- g) **Jos laitteella voi kerätä ja poistaa pölyä, varmista, että nämä toiminnot ovat kytkettyinä ja että käytät niitä oikein.** Tällaisten laitteiden käyttö voi vähentää pölyn aiheuttamia vaaratekijöitä.

4) MOOTTOROIDUN TYÖKALUN KÄYTTÖ JA HUOLTO

- a) **Älä käytä moottoroitua työkalua väkisin. Käytä tarpeeseesi soveltuvaa työkalua.** Oikeanlainen työkalu tekee työn paremmin ja turvallisemmin sillä nopeudella, mihin se on suunniteltu.
- b) **Älä käytä moottoroitua työkalua, jos virtakytkin ei kytkä sitä päälle ja pois päältä. Kaikki moottoroidut työkalut, joita ei voi hallita kytkimellä, ovat vaarallisia ja ne on korjattava.**
- c) **Irrota pistoke virtalähteestä, ennen kuin teet mitään säätöjä, vaihdat apulaitteita tai varastoit työkalun.** Tällaiset ehkäisevät turvatoimet alentavat vahingossa käynnistymisen riskiä moottoroitua työkalua käytettäessä.
- d) **Varastoi moottoroidut työkalut lasten ulottumattomiin äläkä anna työkalua sellaisten henkilöiden käyttöön, jotka eivät ole sitä tottuneet käyttämään tai eivät ole tutustuneet käyttöohjeisiin.** Moottoroidut työkalut ovat vaarallisia kouluttamattomien käyttäjien käsissä.
- e) **Huolehdi moottoroitujen työkalujen kunnosta. Tarkista, onko liikkuvissa osissa väärä kohdistus tai takertelua, ovatko osat rikkoutuneet tai vaikuttaako jokin muu seikka mahdollisesti laitteen käyttöön. Jos laite vaurioituu, korjauta se ennen käyttöä.** Monet onnettomuudet johtuvat moottoroitujen työkalujen huonosta huollosta.
- f) **Pidä leikkaavat työkalut terävinä ja puhtaina.** Kunnolla huolletut leikkaavat työkalut, joissa on terävät leikkausreunat, takertelevat vähemmän ja ovat helpommin hallittavissa.
- g) **Käytä moottoroitua työkalua ja sen apulaitteita, kärkikappaleita yms. käyttöohjeiden mukaisesti ja kyseiselle työkalulle tarkoitetulla tavalla. Ota huomioon työolosuhteet ja kyseessä oleva työ.** Työkalun käyttö muuhun kuin sille tarkoitettuun toimintoon voi johtaa vaaratilanteeseen.

5) AKKUKÄYTTÖISEN TYÖKALUN KÄYTTÖ JA HUOLTO

- a) **Varmista ennen akkukäytön paikalleen asettamista, että käynnistyskytkin on pois päältä (off-asento).** Akkukäytön asettaminen työkaluun, jonka virtakytkin on kytkettynä, voi aiheuttaa onnettomuuksia.

- b) **Tee akkujen uudelleen lataus vain valmistajan määrittelemässä laturissa.**
Toisen tyyppiselle akulle soveltuva laturi voi aiheuttaa tulipalon riskin toista akkutyypistä käytettäessä.
- c) **Käytä moottoroitujen työkalujen kanssa vain erityisesti niille tarkoitettuja akkuyksiköitä.** Muunlaisten akkuyksiköiden käyttö voi aiheuttaa loukkaantumisen ja tulipalon riskin.
- d) **Kun akkuyksikkö ei ole käytössä, pidä se poissa muiden metalliesineiden, kuten paperiliitinten, kolikoiden, avainten, nauhojen, ruuvien tai muiden sellaisten pienten metalliesineiden läheltä, jotka voivat muodostaa yhteyden toisesta navasta toiseen.** Oikosulku akun napojen välillä voi aiheuttaa palovammoja tai tulipalon.
- e) **Vääränlaisissa olosuhteissa neste saattaa suihkuta ulos akusta. Vältä kosketusta akkunesteeseen. Jos joudut vahingossa kosketukseen nesteen kanssa, huuhtele se pois vedellä. Jos nestettä joutuu silmiin, käänny lääkärin puoleen.** Akusta tuleva neste voi aiheuttaa ihoärsytystä tai palovammoja.

6) HUOLTO

- a) **Anna moottoroitu työkalu huollettavaksi ammattikorjaajalle, joka käyttää ainoastaan samanlaisia vaihto-osia.**
Tämä varmistaa moottoroidun työkalun turvallisuuden.

Lisäturvaohjeet akkuyksiköille



VAROITUS: Tulipalon vaara! Vältä irrallisen akkuyksikön koskettimia joutumasta oikosulkuun metallin kanssa. Älä säilytä tai kuljeta akkuyksikköä, ellei kosketinten päällä ole suojakantta.

- Akkuneste, 25 - 30 % kaliumhydroksidiliuos, voi olla vahingollista. Jos nestettä joutuu iholle, huuhtele se välittömästi pois vedellä. Neutralisoi laimealla hapolla, kuten sitruunan mehulla tai etikalla. Jos nestettä joutuu silmiin, huuhtele runsaalla, puhtaalla vedellä vähintään kymmenen minuutin ajan. Käänny lääkärin puoleen.
- Älä koskaan yritä avata akkuyksikköä missään olosuhteissa.

Akkuyksikön ja laturin lisäturvallisuusohjeet

- Varmista ennen akkuyksikön asettamista laturiin, että se on kuiva ja puhdas.

- Käytä DEWALT NiMH -akkuyksiköiden lataamiseen ainoastaan latureita, joissa on merkinnät "NiMH" tai "NiMH + NiCd".
- Älä koskaan kannata laturia johdosta. Älä koskaan vedä johdosta, kun irrotat laitteen pistorasiasta. Älä anna johdon koskettaa kuumiin pintoihin, öljyyn tai teräviin reunoihin.
- Älä pidä laturia kosteissa tai märissä olosuhteissa.
- Älä yritä ladata märkää akkuyksikköä.
- Älä koskaan yritä avata akkuyksikköä missään olosuhteissa.
- Noudata aina akkuyksikön hävittämisessä tämän ohjeen lopussa olevia ohjeita.
- Kun laturit ja akkuyksiköt eivät ole käytössä, ne on säilytettävä kuivassa paikassa ja lukittuina turvalliseen paikkaan pois lasten ulottuvilta.

LATURIN JA AKKUYKSIKÖN KUVAKKEET

Tässä käyttöohjeessa olevien kuvakkeiden lisäksi laturissa ja akkuyksikössä on seuraavia kuvakkeita:



Akku latautuu



Akku on latautunut



Akku on viallinen



Liian kuumen/kylmän akkuyksikön latausviive



Älä kokeile akkuja johtavilla esineillä.



Älä lataa vaurioituneita akkuja.



Lue käyttöohje ennen käyttöä.



Käytä ainoastaan DEWALT-akkuja. Muut voivat räjähtää aiheuttaen henkilövahinkoja ja vaurioita.



Älä altista akkuja vedelle.



Vaihdata vialliset johdot välittömästi.



Lataa ainoastaan lämpötilassa 4 °C - 40 °C.



Noudata akkuyksikön hävittämisessä ympäristön kannalta asianmukaista huolellisuutta.



Älä polta NiMH/NiCd+ -akkuyksikköjä.



NiMH- ja NiCd-akkujen lataamiseen.



Katso latausaika teknisistä tiedoista.

Lisäturvallisuusohjeet Iskuruuvinvääntimet

- **Pidä työkalusta kiinni sen eristetystä tartuntapinnasta työn aikana, jos leikkaava työkalu voi koskea pihlassa olevaan johdotukseen tai laitteen omaan johtoon.** Kosketus jännitteelliseen johtoon tekee myös työkalun näkyvillä olevat metalliosat jännitteellisiksi, ja ne aiheuttavat sähköiskun työkalun käyttäjälle.
- **Kytke laite pois päältä ja irrota akkuyksikkö ennen lisälaitteiden asentamista tai irrottamista sekä säätöjen ja korjaustoimien ajaksi.** Vahingossa tapahtuva käynnistyminen voi aiheuttaa vamman.
- **Käytä ainoastaan työkalun valmistajan suosittelemia lisälaitteita.** Jonkin tietyn työkalun lisälaitteet voivat olla vaarallisia toisessa työkalussa käytettyinä. Työkaluun sopimattomien lisälaitteiden käyttö saattaa aiheuttaa henkilövahinkoja.
- **Lue aina kittiä ja liimaa koskevat valmistajan käyttöohjeet ja noudata niitä.** Muutoin seurauksena voi olla henkilövahinkoja.



Älä käytä työkalua tikkailla

Pakkauksen sisältö

Pakkauksen sisältö:

- 1 langaton iskuruuvinvääntin
- 2 akkuyksikköä
- 1 laturi
- 1 työkalulaatikko
- 1 käyttöopas
- 1 rakennekaavio

- **Tarkista, onko työkalussa, sen osissa tai lisävarusteissa vaurioita, jotka ovat voineet syntyä kuljetuksen aikana.**
- **Lue ennen työhön ryhtymistä tämä käyttöopas perusteellisesti ja siten, että ymmärrät sen sisällön**

Kuvaus (kuva 1)



VAROITUS: Älä koskaan tee muutoksia moottoroituun työkaluun tai mihinkään sen osaan. Siitä voisi seurata vaurioita tai henkilövahinkoja.

KÄYTTÖTARKOITUS

Johdottomat iskuruuvinvääntimet DW052, DW053, DW054, DW055, DW056 ja DW057 on suunniteltu ammattimaiseen iskuruuvinvääntämiseen.

Iskuvaikutus tekee työkalusta erityisen hyödyllisen lyötäessä kiinnittimiä puuhun, metalliin ja betoniin. **ALÄ** käytä laitetta kosteissa olosuhteissa tai syttyvien nesteiden tai kaasujen läheisyydessä.

Langaton iskuruuvinvääntin on ammattikäyttöön tarkoitettu moottoroitu työkalu. **ÄLÄ** anna työkalua lasten käsiin. Alle 16-vuotiaat eivät saa käyttää laitetta ilman valvontaa.

- Säädettävä nopeuskytkin
- Suunnanvaihtokytkin
- Työkalun pidin
- Laitteen kahva
- Akkuyksikkö
- Irrotuspainikkeet
- Laturi
- Latauksen merkkivalo (punainen)

Laturi

Laturiin DE9130 sopivat DEWALT NiCd -akut, joiden teho on 7,2 - 14,4 V. Laturiin DE9116 sopivat DEWALT NiCd/NiMH -akut, joiden teho on 7,2 - 18 V.

Sähköturvallisuus

Sähkömoottori on suunniteltu vain yhdelle jännitteelle. Tarkista aina, että akun jännite vastaa akun tehokilvessä annettua arvoa. Tarkista myös, että laturisi jännite vastaa verkkojännitettä.



DEWALT-laturilla on EN 60335-standardin mukainen kaksinkertainen eristys.

Jatkojohdon käyttö

Jatkojohtoa ei tule käyttää, ellei se ole aivan välttämätöntä. Käytä hyväksytyä jatkojohtoa, joka soveltuu laturisi syöttötehoon (katso tekniset tiedot). Johtimen pienin sallittu koko on 1 mm²; suurin sallittu pituus on 30 m.

Kokoonpano ja säätö



VAROITUS: Poista akkuyksikkö aina ennen kokoonpanoa ja säätöä. Kytke työkalu aina pois päältä ennen akkuyksikön asentamista tai poistamista.



VAROITUS: Käytä ainoastaan DEWALT-akkuyksikköä ja -laturia.

Akkuyksikkö (kuva 1)

AKKUTYYPI

Työkalut DW052 ja DW053 toimivat 12 voltin akuilla. Työkalut DW054 ja DW055 toimivat 14,4 voltin akuilla. Työkalut DW056 ja DW057 toimivat 18 voltin akuilla.

Akkuyksikön lataaminen (kuva. 2)

Kun akkuyksikköä (e) ladataan ensimmäistä kertaa tai pitkän varastoinnin jälkeen, se latautuu vain 80-prosenttisesti. Useiden lataus- ja purkaukertojen jälkeen akkuyksikkö saavuttaa täyden kapasiteettinsa. Tarkista aina verkkojännite ennen akun lataamista. Jos pääsyttö toimii, mutta akkuyksikkö ei lataudu, vie laturi valtuutetulle DEWALT-korjaajalle. Laturi ja akkuyksikkö voivat olla latauksen aikana lämpimiä kosketettaessa. Tämä on normaalia eikä aiheuta ongelmia.



VAROITUS: Älä lataa akkuyksikköä lämpötilan ollessa $< 4\text{ °C}$ tai $> 40\text{ °C}$. Suositeltava latauslämpötila on noin 24 °C .

Kun lataat akkuyksikköä (e), aseta se laturiin (g) kuvan mukaisesti ja työnnä pistoke laturiin. Varmista, että akkuyksikkö on oikein paikoillaan laturissa. Punaisen latausmerkkivalon (h) tulee vilkkua.

Noin yhden tunnin kuluttua vilkkuminen lakkaa ja valo jää palamaan. Akkuyksikkö on nyt täyteen ladattu. Akkuyksikkö voidaan poistaa milloin tahansa tai jättää kytketyksi laturiin pidemmäksi aikaa (enintään 14 päiväksi).

Akkuyksikön asentaminen ja poistaminen

1. Työnnä akkuyksikkö (e) koteloonsa siten, että se naksahtaa kiinni.
2. Poista akkuyksikkö painamalla kahta irrotuspainiketta (f) samanaikaisesti ja vetämällä yksikkö ulos kotelostaan.

Akun kansi (kuva 2)

Akun suojakansi (i) peittää irrotetun akkuyksikön liittimet. Jos suojakansi ei ole paikallaan, irralliset metalliesineet voivat aiheuttaa oikosulun liittimiin, aiheuttaa tulipalovaaran ja vaurioittaa akkuyksikköä.

1. Irrota suojakansi (i) ennen akkuyksikön (e) asettamista laturiin tai työkaluun.
2. Aseta suojakansi liittinten päälle heti, kun olet ottanut akkuyksikön pois laturista tai työkalusta.



VAROITUS: Varmista ennen irrotetun akkuyksikön varastointia tai toiseen paikkaan siirtämistä, että akun suojakansi on paikallaan.

Automaattinen virkistys

Automaattinen virkistystila tasoittaa tai tasapainottaa akun eri kennot sen huippukapasiteetilla. Akkuyksikölle pitäisi tehdä yön yli kestävä virkistys joka 10:nneen lataus/purkausjakson jälkeen tai aina, kun se ei toimi enää yhtä tehokkaasti kuin aiemmin.

Aseta akku virkistystä varten laturiin normaalilla tavalla. Punainen valo alkaa vilkkua jatkuvasti osoittaen, että latausjakso on alkanut.

Yhden tunnin latausjakson jälkeen valo jää palamaan vilkkumatta. Akkuyksikkö on täyteen latautunut ja on käytettävissä.

Jos akkuyksikkö jätetään laturiin yhden tunnin alkulatauksen jälkeen, laturi käynnistää automaattisesti virkistystilan. Tämä toiminto jatkuu kahdeksan tunnin ajan, mutta akkuyksikkö voidaan ottaa pois laturista milloin tahansa virkistysajan aikana.

Liian kuumen/kylmän akkuyksikön latausviive

Kun laturi havaitsee, että akkuyksikkö on liian kuuma tai kylmä, se aloittaa automaattisesti kuuma-/kylmäviiveen eli keskeyttää lataamisen, kunnes akku on saavuttanut sopivan lämpötilan. Tämän jälkeen laturi kytkeytyy automaattisesti lataustilaan. Tämä ominaisuus maksimoi akun käyttöiän. Kuuma-/kylmäviiveellä punainen merkkivalo vilkkuu ensin hitaasti, sitten nopeasti.

KOKOAMINEN

Terän asettaminen ja irrottaminen (kuvat 1, 4)

DW052, DW054, DW056

Työkalussa on 1/4 tuuman kuusiokiinnitysosa, jossa on lukitusholkki.

1. Vedä holkkia/työkalun pidintä (c) eteenpäin ja työnnä terä holkkiin niin pitkälle kuin se menee. Vapauta holkki, jolloin se varmistaa terän kiinnityksen.
2. Irrota terä vetämällä holkkia eteenpäin ja vetämällä terä lujasti ulos.

Hylsyjen kiinnitys ja irrotus (kuvat 1, 4)

DW053, DW055, DW057

Työkalussa on 1/2 tuuman neliökiinnitysosa, jossa on lukitsintappi.

HYLSYJEN KIINNITYS

1. Kohdista hylsyn sivussa oleva reikä (j) pitimessä olevaan pidätintappiin (k).
2. Työnnä hylsy (l) työkalun pitimeen (c), kunnes se napsahtaa paikalleen. Napauta sitä tarvittaessa kevyesti.

HYLSYJEN IRROTUS

Paina pidätintappi (k) reiän läpi hylsyyn ja vedä hylsy irti pitimestä.

Suunnanvaihtokytkin (kuva 3)

Valitse pyörintä eteenpäin tai päinvastaiseen suuntaan suunnanvaihtokytkimen (b) avulla kuvan mukaisesti (katso työkalussa olevia nuolia).



HUOMAUTUS: Odota aina ennen pyörimissuunnan vaihtamista, että moottori on täysin pysähtynyt.

Kun työkalua käytetään ensimmäisen kerran suunnan vaihdon jälkeen, laitteesta saattaa kuulua napsahdus sen käynnistyessä.

Käyttöohjeet



VAROITUS: Noudata aina turvallisuusohjeita ja asianmukaisia säädöksiä.

Varmista ennen käyttöä, että akkuyksikkösi on (täyteen) ladattu.

KÄYTTÖ



VAROITUS: Kytke laite pois päältä ja irrota akkuyksikkö ennen lisälaitteiden asentamista tai irrottamista sekä säätöjen että korjauksen ajaksi. Lukitse liipaisukytkin, kun työkalu ei ole käytössä ja kun se on varastoituna.

Ennen käyttöä

1. Valitse työkaluusi sopiva terä tai hylsy.
2. Käytä laitetta painamalla säädettävää nopeuskytkintä (a). Säädettävään nopeuskytkimeen kohdistuva paine määrää työkalun nopeuden.
3. Lukitse työkalu pois päältä siirtämällä suunnanvaihtokytkin (b) keskiasentoon.

Käyttötapa

1. Valitse suunnanvaihtokytkimellä (b) pyörintä eteenpäin tai vastakkaiseen suuntaan.
2. Noudata käyttämäsi työkalun mukaan jompaa kumpaa alla olevista ohjeista.
3. Paina säädettävää nopeuskytkintä (a).
4. Tarkasta momentti kiristämisen jälkeen momenttiavaimella.

Ruuvinväännin

1. Aseta laitteen terän kärki ruuvien päähän.
2. Pidä työkalu suorassa ruuviin nähden ja kohdista eteenpäin suuntautuva paine työkaluun, kun se koskettaa työstettävää pintaa.

Mutterin asettaminen

1. Aseta laitteen terän kärki ruuvien päähän.
2. Pidä työkalu suorassa ruuviin nähden ja kohdista eteenpäin suuntautuva paine työkaluun, kun se koskettaa työstettävää pintaa.

Kiristysaika

Tämä työkalu kiristää useimmat kiinnitysosat muutamassa sekunnissa. Oikea kiristysaika suhteessa vääntömomenttiin on määritettävä kokemuksen perusteella.



VAROITUS: Liiallinen kiristys saattaa vahingoittaa terän kärkeä ja ruuvien päätä.

Käytä työkalussasi vain laitteistokohtaisia lisätarvikkeita. Kysy jälleenmyyjältäsi lisätietoja työkaluusi soveltuvista lisävarusteista.

KUNNOSSAPITO

Moottoroitu DEWALT-työkalu on suunniteltu siten, että se toimii pitkään hyvin vähäisellä kunnossapidolla. Laite toimii jatkuvasti vaadittavalla tavalla, kun sitä huolletaan oikein ja puhdistetaan säännöllisesti.



Voitelu

Tämä työkalu ei vaadi voitelua.



Puhdistus

- Irrota laturi virtalähteestä, ennen kuin puhdistat sen ulkopinnan pehmeällä kankaalla.
- Irrota akkuyksikkö ennen työkalun puhdistamista.
- Pidä ilma-aukot puhtaina ja puhdista ulkopinta säännöllisesti pehmeällä kankaalla.

Lisävarusteet



VAROITUS: Koska muita kuin DEWALTin tarjoamia lisävarusteita ei ole testattu tämän tuotteen kanssa, sellaisten lisävarusteiden käyttö tämän työkalun kanssa voi olla vaarallista. Vahinkoriskin vähentämiseksi vain DEWALTin suosittelemia lisävarusteita tulisi käyttää tämän tuotteen kanssa.

Kysy jälleenmyyjältäsi lisätietoja työkaluusi soveltuvista lisävarusteista.

Ympäristön suojeleminen



Lajittele osat. Tätä tuotetta ei saa hävittää normaalin kotitalousjätteen seassa.

Jos huomaat DEWALT-tuotteesi vaativan vaihtoa tai jos et tarvitse sitä enää, älä hävitä sitä kotitalousjätteen mukana. Vie tuote lajiteltavaksi.



Kun käytetyn tuotteen ja pakkauksen osat erotetaan toisistaan, materiaali voidaan kierrättää ja käyttää uudelleen. Kierrätetyn materiaalin uudelleen käyttö auttaa estämään ympäristön saastumista ja vähentää raaka-aineen tarvetta.

Paikallisten säädösten mukaan sähkötuotteiden osat saatetaan erottaa kotitalousjätteestä kunnallisissa jätteenkäsittelypaikoissa, tai jälleenmyyjä tekee sen, kun ostat uuden tuotteen.

DEWALT tarjoaa mahdollisuuden DEWALT-tuotteiden keräykseen ja kierrätykseen, kun niiden elinkaari on lopussa. Voit käyttää tämän palvelun hyväksesi palauttamalla tuotteesi valtuutettuun korjauspaikkaan, jossa jätteen keräys tehdään puolestasi.

Saat lähimmän valtuutetun korjauspaikan osoitteen ottamalla yhteyden paikalliseen DEWALT-toimipisteeseen tässä ohjekirjassa mainittuun osoitteeseen. Valtuutetut DEWALT-korjauspaikat ja täydelliset tiedot myynnin jälkeisestä huoltopalvelusta ja yhteyshenkilöistä ovat saatavilla myös Internetissä osoitteessa: www.2helpU.com.



Uudelleen ladattava akkuyksikkö

Tämä pitkään kestävä akkuyksikkö on ladattava uudelleen, jos se ei enää tuota riittävää tehoa töissä, joihin teho aikaisemmin riitti hyvin. Kun laitteen tekninen elinkaari on lopussa, hävitä se ottaen huomioon ympäristö:

- Anna akkuyksikön käydä kokonaan loppuun ja poista se sitten työkalusta.
- NiCd- ja NiMH-kennnot ovat kierrätettäviä. Vie ne jälleenmyyjälle tai paikalliselle kierrätysasemalle. Kerätyt akkupakkaukset kierrätetään uudelleen tai hävitetään oikealla tavalla.

Tarpeeton työkalu

Vie työkalusi valtuutetulle DEWALT-korjaajalle, joka hävittää sen ympäristöllisesti oikealla tavalla.

TAKUU

• 30 PÄIVÄÄ ILMAN RISKIÄ TYYTYVÄISYYSTAKUU •

Jos et ole täysin tyytyväinen DEWALT-työkalusi toimintaan, palauta se ostopaikkaan 30 päivän kuluessa sellaisena kuin se oli ostettaessa. Saat täyden palautushinnan tai uuden laitteen. Ostotodistus on esitettävä.

• YHDEN VUODEN ILMAINEN HUOLTOSOPIMUS •

Jos tarvitset kunnossapitoa tai huoltoa DEWALT-työkalullesi 12 kuukauden ajan ostohetkestä lukien, saat ilmaisen palvelun valtuutetussa DEWALT-korjausliikkeessä. Ostotodistus on esitettävä. Palveluun sisältyy työ ja moottoroidun työkalun varaosat. Lisälaitteet eivät sisälly ilmaiseen huoltosopimukseen.

• YHDEN VUODEN TÄYSI TAKUU •

Jos DEWALT-tuote vikaantuu väärin materiaalien tai virheellisen työn takia 12 kuukauden kuluessa ostohetkestä, takaamme kaikkien viallisten osien ilmaisen vaihdon tai harkintamme mukaan vaihdamme laitteen uuteen, jos:

- Tuotetta ei ole käytetty väärin.
- Valtuuttamattomat henkilöt eivät ole yrittäneet korjata laitetta.
- Ostopäivä on todistettavissa. Tämä takuu tarjotaan ylimääräisenä etuna, ja se on lisänä kuluttajan lakisääteisiin oikeuksiin.

Etsi lähin valtuutettu DEWALT-korjauspaikka soittamalla tämän käyttöohjeen takakannessa olevaan puhelinnumeroon. Valtuutetut DEWALT-korjauspaikat ja täydelliset tiedot myynnin jälkeisestä huoltopalvelusta ja yhteyshenkilöistä ovat saatavilla myös Internetissä osoitteessa: www.2helpU.com.

SLADDLÖS SLAGNYCKEL/MUTTERDRAGARE DW052, DW053, DW054, DW055, DW056, DW057

Gratulerar!

Du har valt ett DEWALT verktyg. Åratalers erfarenhet, omsorgsfull produktutveckling och förnyelse gör DEWALT till en av de mest pålitliga partnerna för professionella elverktygsanvändare.

Tekniska upplysningar

		DW052	DW053	DW054	DW055	DW056	DW057
Spänning	V _{DC}	12	12	14.4	14.4	18	18
Varvtal obelastad	min ⁻¹	0-2,400	0-2,400	0-2,400	0-2,400	0-2,400	0-2,400
Slag	min ⁻¹	0-3,000	0-3,000	0-3,000	0-3,000	0-3,000	0-3,000
Max. vridmoment	Nm	115	160	130	175	133	180
Verkttygshållare		1/4" hex.	1/2" fyrkants	1/4" hex.	1/2" fyrkants	1/4" hex.	1/2" fyrkants
Bultstorlek		M5-M12	M6-M16	M5-M12	M6-M16	M5-M12	M6-M16
Vikt utan batteripaket	kg	1.07	1.07	1.08	1.08	1.1	1.1
Batteripaket		DE9075	DE9092	DE9096	DE9501	DE9502	DE9503
Batterityp		NiCd	NiCd	NiCd	NiMH	NiMH	NiMH
Spänning	V _{DC}	12	14.4	18	12.0	14.4	18
Kapacitet	Ah	2.4	2.4	2.4	2.6	2.6	2.6
Vikt	kg	0.65	0.7	0.97	0.69	0.86	1.03
Laddare		DE9116	DE9130				
Nätspänning	V _{AC}	230	230				
Batterityp		NiCd/NiMH	NiCd/NiMH				
Ungefärlig laddningstid	min	60	30				
Vikt	kg	0.52	0.52				
Säkring							
Europa		230 V verktyg	10 Ampere, elnät				
Storbritannien & Irland		230 V verktyg	13 Ampere, i kontakter				

Definitioner: Säkerhetsföreskrifter

Definitionerna nedan beskriver allvarlighetsgraden för vart och ett av signalorden. Vänligen läs bruksanvisningen och notera dessa symboler.



FARA: Anger en situation av omedelbar fara som, om den inte undviks, kommer att resultera i **dödsfall eller allvarlig skada**.



VARNING: Anger en situation av potentiell fara som, om den inte undviks, kan resultera i **dödsfall eller allvarlig skada**.



IAKTTA FÖRSIKTIGHET: Anger en situation av potentiell fara som, om den inte undviks, kan resultera i **lindrig eller måttlig skada**.



IAKTTA FÖRSIKTIGHET: Anger utan säkerhetsvarningssymbolen anger en situation av potentiell fara som, om den inte undviks, kan resultera i **materiell skada**.

Anger risk för elektrisk stöt.

EU-Överensstämmelsedeklaration



DW052, DW053, DW054, DW055, DW056, DW057

DEWALT intygar att dessa verktyg och laddare har utformats i enlighet med:

98/37/EC, 89/336/EEC, 73/23/EEC, EN 60745-1, EN 60745-2-2, EN 60335, EN 55014-2, EN 55014-1, EN 61000-3-2 och EN 61000-3-3.

För mer information, vänligen kontakta DEWALT på adressen nedan, eller se baksidan av bruksanvisningen.

		DW052	DW053
L_{pA} (ljudtryck)	dB(A)	80	93
L_{WA} (akustisk effekt)	dB(A)	91	104
Viktat accelerations effektivvärde	m/s ²	5.26	6.09
Ljudtrycksmättningsavvikelse (K_{pA})	dB(A)	3	3
Akustisk effektmättningsavvikelse (K_{WA})	dB(A)	3	3

		DW054	DW055
L_{pA} (ljudtryck)	dB(A)	93	93
L_{WA} (akustisk effekt)	dB(A)	104	104
Viktat accelerations effektivvärde	m/s ²	10.6	4.1
Ljudtrycksmättningsavvikelse (K_{pA})	dB(A)	3	3
Akustisk effektmättningsavvikelse (K_{WA})	dB(A)	3	38

		DW056	DW057
L_{pA} (ljudtryck)	dB(A)	95	97
L_{WA} (akustisk effekt)	dB(A)	106	108
Viktat accelerations effektivvärde	m/s ²	11.5	8.2
Ljudtrycksmättningsavvikelse (K_{pA})	dB(A)	3	3
Akustisk effektmättningsavvikelse (K_{WA})	dB(A)	3	3

Produktutvecklings- och ingenjörskontrollör
Horst Grossmann

DEWALT, Richard-Klinger-Strasse 11D-65510,
Idstein, Tyskland

11/2006

Allmänna säkerhetsföreskrifter



VARNING! Läs alla instruktioner.

Underlåtande att följa alla nedanstående instruktioner kan resultera i elektrisk stöt, brand och/eller allvarlig skada. Termen "elverktyg" i alla varningarna nedan, syftar på ditt eldrivna elverktyg (anslutet via sladd till eluttag), eller ditt batteridrivna (sladdlösa) elverktyg.

SPARA DE HÄR INSTRUKTIONERNA

1) SÄKERHET I ARBETSLOKALEN

- Håll arbetsområdet rent och väl belyst.**
Fullbelamrade eller mörka områden inbjuder till olyckor.
- Använd inte elverktyg i explosiva miljöer, så som i närhet av lättantändliga vätskor, gaser eller damm.** Elverktyg åstadkommer gnistor som kan antända damm och gaser.
- Håll barn och åskådare på avstånd under det att elverktyget används.**
Distractioner kan få dig att förlora kontrollen.

2) ELSÄKERHET

- Elverktygets kontakt måste passa eluttaget. Kontakten bör aldrig, på något som helst sätt, modifieras. Använd inte adapterkontakter med jordade elverktyg.** Icke modifierade kontakter och passande eluttag minskar risken för elektrisk stöt.
- Undvik kroppskontakt med jordade ytor, så som rör, element, spisar och kylskåp.** Ökad risk för elektrisk stöt föreligger om din kropp är jordad.
- Utsätt inte elverktyg för regn eller våta miljöer.** Risken för elektrisk stöt ökar om vatten kommer in i elverktyget.
- Använd inte sladden på olämpligt sätt. Använd aldrig sladden för att bära, dra eller dra ur kontakten till elverktyget. Håll sladden borta från hetta, olja, vassa kanter och rörliga maskindelar.** En skadad eller tillrasslad sladd ökar risken för elektrisk stöt.
- Vid användande av elverktyget utomhus bör en förlängningssladd anpassad för utomhusbruk användas.** Användande av sladd anpassad för utomhusbruk minskar risken för elektrisk stöt.

3) PERSONSÄKERHET

- a) **Var alert, håll ögonen på vad du gör och använd sunt förnuft då du använder ett elverktyg. Använd inte elverktyg då du är trött eller påverkad av droger, alkohol eller läkemedel.** Ett ögonblicks ouppmärksamhet under användande av ett elverktyg kan resultera i allvarlig personskada.
- b) **Använd säkerhetsutrustning. Använd alltid skyddsglasögon. Säkerhetsutrustning så som andningsskydd, halkfria skyddsskor, hjälm och hörselskydd, använda på lämpligt sätt minskar personsador.**
- c) **Undvik att slå på verktyget av misstag. Försäkra dig om att strömbrytaren är avslagen innan du sätter i kontakten.** Att bära elverktyg med fingret på strömbrytaren eller att sätta i verktygets kontakt då strömbrytaren är påslagen inbjuder till olyckor.
- d) **Avlägsna alla justeringsnycklar och skiftnycklar innan elverktyget slås på.** En skiftnyckel eller skruvnyckel som sitter kvar i en roterande del av ett elverktyg kan orsaka personskada.
- e) **Sträck dig inte för långt. Ha alltid säker fotfäste och balans.** Det ger bättre kontroll över elverktyget i oväntade situationer.
- f) **Bär lämplig klädsel. Bär inte löst hängande kläder eller smycken. Håll hår, kläder och handskar borta från rörliga maskindelar.** Löst hängande kläder, smycken och långt hår kan fastna i rörliga maskindelar.
- g) **Om utrustning tillhandahålls för utsugning och insamling av damm, försäkra dig om att de är anslutna och använda på rätt sätt.** Användande av de här tillsatserna kan minska dammrelaterade risker.

4) ANVÄNDNING OCH VÅRD AV ELVERKTYG

- a) **Använd inte elverktyget för uppgifter det inte är avsett för. Använd rätt elverktyg för rätt uppgift.** Elverktyget kommer att utföra arbetet bättre och säkrare om det används för sitt avsedda ändamål.
- b) **Använd inte elverktyget om det inte kan slås av och på med strömbrytaren.** Alla elverktyg som inte kan kontrolleras via strömbrytare är farliga att använda och måste repareras.
- c) **Dra ur kontakten ur eluttaget innan du gör justeringar, byter tillbehör, eller lägger undan elverktyget.** Sådana förebyggande säkerhetsåtgärder minskar risken för att elverktyget slås på av misstag.

- d) **Förvara oanvända elverktyg utom räckhåll för barn och låt inte personer som inte känner till elverktygets funktioner och de här instruktionerna, använda elverktyget.** Elverktyg är farliga om de sätts i händerna på användare utan träning.

- e) **Vård av elverktyg. Kontrollera om det finns rörliga delar som inte sitter rätt eller som har fastnat, delar som är trasiga eller annat som kan påverka elverktygets funktion. Om elverktyget är skadat bör det repareras före det används.** Många olyckor orsakas av bristfälligt underhållna elverktyg.
- f) **Håll skärverktyg skarpa och rena.** Om skärverktyg är väl underhållna med skarpa eggar minskar det risken för att de ska fastna och det gör dem lättare att kontrollera.
- g) **Använd elverktyget, tillbehören och delarna etc. i enlighet med de här instruktionerna och på det sätt det specifika elverktyget är menat att användas, samt med hänsyn till arbetsmiljö och det arbete som ska utföras. Användande av elverktyget för andra ändamål än det är menat för, kan orsaka farliga situationer.**

5) ANVÄNDNING OCH VÅRD AV ELVERKTYG

- a) **Försäkra dig om att strömbrytaren är avslagen innan du sätter in batteripaketet.** Att sätta in batteripaket i elverktyg då strömbrytaren är påslagen inbjuder till olyckor.
- b) **Ladda enbart med laddare som specificerats av tillverkaren.** En laddare som är lämplig för en typ av batteripaket kan skapa brandfara om den används med ett annat batteripaket.
- c) **Använd elverktyg enbart med batteripaket som är specifikt avsett för verktyget.** Användande av annat batteripaket kan skapa fara för skada och brand.
- d) **När batteripaket inte används bör det hållas borta från andra metallföremål, så som gem, slantar, nycklar, spikar, skruvar och andra små metallföremål som kan skapa kontakt mellan de två polerna.** Kortslutning mellan batteriets poler kan skapa brännskada eller brand.

- e) **Under förhållanden av olämplig hantering kan vätska spruta ut från batteriet. Undvik kontakt. Vid oavsiktlig kontakt, spola med vatten. Om vätskan kommer i kontakt med ögonen bör dessutom läkarhjälp sökas.** Vätska som sprutar ur batteriet kan orsaka sveda och brännskador.

6) SERVICE

- a) **Låt enbart kvalificerad reparatör som använder identiska ersättningsdelar reparera ditt elverktyg.** Det kommer att garantera uppehållande av elverktygets säkerhet.

Ytterligare säkerhetsföreskrifter för batteripaket



VARNING: Brandfara! Undvik att metall orsakar kortslutning mellan det lösgjorda batteripaketets kontakter. Batteripaketet bör inte förvaras eller bäras utan att batterilocket slutits över kontakterna.

- Batterivätskan, en 25-30 % kaliumhydroxidlösning, kan vara farlig. Spola omedelbart med vatten om vätskan kommer i kontakt med huden. Neutralisera med en svag syra, så som citronsaft eller vinäger. Skölj ymnigt med rent vatten i minst 10 minuter om vätskan kommer i kontakt med ögonen. Kontakta läkare.
- Försök aldrig, av någon som helst orsak, att öppna ett batteripaket.

Ytterligare säkerhetsföreskrifter för batteripaket och laddare

- Försäkra dig om att batteripaketet är torrt och rent före du sätter in det i laddaren.
- Använd enbart laddare som märkts med "NiMH" eller "NiMH + NiCd" för att ladda DEWALT NiMH batteripaket.
- Bär aldrig laddaren i sladden. Drag aldrig i sladden för att dra ut kontakten ur eluttaget. Håll sladden borta från hetta, olja och vassa kanter.
- Utsätt inte elverktyg för fuktiga eller våta miljöer.
- Försök inte ladda våta batteripaket.
- Försök aldrig, av någon som helst orsak, att öppna ett batteripaket.
- Följ alltid instruktionerna längst bak i den här bruksanvisningen gällande hur man gör sig av med batteripaket.
- När laddare och batteripaket inte används måste de förvaras på ett torrt ställe och låsas in säkert och utom räckhåll för barn.

ETIKETTER PÅ LADDARE OCH BATTERIPAKET

Förutom bilderna i den här bruksanvisningen, visar etiketterna på laddaren och batteripaketet följande symboler:



Batteri laddas



Batteri laddat



Batteri defekt



Varmt/kallt paket fördröjning



Stick inte in ledande föremål.



Ladda inte skadade batteripaket.



Läs bruksanvisningen före användande.



Använd enbart med DEWALT batteripaket, andra kan explodera och orsaka personskada och materiella skador.



Utsätt inte för vatten.



Byt omedelbart ut defekta sladdar.



Ladda enbart i temperaturer mellan 4°C och 40°C.



Kasta bort batteripaket på ett miljövänligt sätt.



Bränn inte batteripaketet NiMH/NiCd+.



Laddar NiMH och NiCd batteripaket.



Se tekniska upplysningar för laddningstid.

Ytterligare säkerhetsföreskrifter för Slagnycklar/mutterdragare

- **Håll verktyget i de isolerade greppsyrtorna när du utför ett arbete där skärverktyget kan komma i kontakt med dolda elledningar eller sin egen sladd.** Kontakt med en strömförande ledning kommer att också göra verktygets oskyddade metalldelar strömförande och ge användaren en elektrisk stöt.

SVENSKA

- **Stäng av apparaten och ta ut batteripaketet innan du installerar eller tar bort tillbehör, gör justeringar eller utför reparationer.** Oavsiktlig påslagning av verktyget kan orsaka skada.
- **Använd enbart tillbehör som rekommenderats av tillverkaren av din modell.** Tillbehör som är lämpliga för ett verktyg kan vara farliga då de används med ett annat. Användande av olämpliga tillbehör kan orsaka risk för personskador.
- **Läs och följ alltid tillverkarens instruktioner angående kitt och fogmaterial.** Att inte göra det, kan resultera i personskada.



Använd inte verktyget på en steg.

Paketets innehåll

Paketet innehåller:

Sladdlösa slagnycklar/mutterdragare

2 Batteripaket

1 Laddare

1 Kitbox

1 Bruksanvisning

1 Sprängskiss

- *Kontrollera om det finns skador på verktyget, delar eller tillbehör som kan ha uppkommit under transporten.*
- *Ta dig tid att noggrant läsa igenom och förstå den här bruksanvisningen, före användande.*

Beskrivning (bild 1)



VARNING: Modifiera aldrig elverktyget eller delar av det. Det kan orsaka materiella skador eller personskador.

AVSEDD ANVÄNDNING

DW052, DW053, DW054, DW055, DW056 och DW057 Sladdlösa slagnycklar/mutterdragare är utformade för professionell drivning av skruvar och muttrar.

Slagfunktionen gör det här verktyget speciellt användbart för drivning av fästelement i trä, metall och betong. **ANVÄND INTE** i fuktiga miljöer, eller i närhet av lättantändliga vätskor eller gaser.

De sladdlösa slagnycklarna/mutterdragarna är professionella elverktyg. **TILLÅT INTE** barn att komma i kontakt med verktyget. Uppsikt krävs då det används av ungdomar under 16 år.

- Strömbrytare med hastighetsvariation
- Framåt/back reglage
- Verktygshållare
- Pistolhandtag
- Batteripaket
- Frigörningsknappar
- Laddare
- Laddningssignal (röd)

Laddare

Din DE9130 laddare fungerar för DEWALT NiCd batteripaket på 7,2 till 14,4 V. Din DE9116 laddare fungerar för DEWALT NiCd/NiMH batteripaket på 7,2 till 18 V.

Elsäkerhet

Den elektriska motorn har utformats enbart för en spänning. Kontrollera alltid att batteripaketets spänning motsvarar spänningen på märkplåten. Försäkra dig också om att spänningen hos din laddare motsvarar spänningen i ditt elnät.



Din DEWALT laddare är dubbelisolerad i enlighet med EN 60335.

Användning av förlängningssladd

Förlängningssladd bör inte användas utom då det är absolut nödvändigt. Använd en godkänd förlängningssladd som är lämpad för din laddares elintag (se tekniska upplysningar). Minimum ledningsstorlek är 1 mm²; maximal längd är 30 m.

Montering och inställning



VARNING: Avlägsna alltid batteripaketet före montering och inställning. Stäng alltid av verktyget innan du sätter in eller tar ut batteripaketet.



VARNING: Använd enbart DEWALT batteripaket och laddare.

Batteripaket (bild 1)

BATTERITYP

DW052 och DW053 drivs med 12 volts batteripaket. DW054 och DW055 drivs med 14,4 volts batteripaket. DW056 och DW057 drivs med 18 volts batteripaket.

Laddning av batteripaketet (bild 2)

Då batteripaketet (e) laddas för första gången, eller efter en längre tids förvaring, kommer det att acceptera enbart en 80 % laddning. Efter flera omgångar av laddning och urladdning kommer batteripaketet att uppnå full kapacitet. Kontrollera alltid huvudströmmen före laddning av batteripaket. Om huvudströmmen fungerar men batteripaketet inte laddas, bör du ta din laddare till en auktoriserad DEWALT reparatör. Under laddningen kan laddaren och batteripaketet komma att bli varma. Det är helt normalt och tyder inte på något problem.



VARNING: Ladda inte batteripaketet i temperaturer på < 4°C eller > 40°C. Rekommenderad laddningstemperatur: omkring 24 °C.

För att ladda batteripaketet (e), sätt in det i laddaren (g) så som visas och anslut laddaren till elnätet. Försäkra dig om att batteripaketet sitter helt och hållet i laddaren. Den röda laddningssignalen (h) kommer att blinka.

Efter cirka 1 timme kommer den att sluta blinka och förbli tänd. Batteripaketet är nu fullt laddat. Batteripaketet kan tas ut när som helst eller lämnas kvar i den anslutna laddaren längre (maximalt 14 dagar).

Att sätta in och ta ut batteripaketet

1. Sätt in batteripaketet (e) i greppet tills det snäpps på plats.
2. För att ta ut batteripaketet, tryck på de två frigöringsknapparna (f) samtidigt och dra ut paketet ur greppet.

Batterilock (bild 2)

Batteriskyddslocket (i) är till för att täcka det losstagna batteripaketet. Om batteripaketet inte har skyddslocket på, kan lösa metallföremål kortsluta kontakterna och orsaka brandfara, samt skada batteripaketet.

1. Ta av batteriskyddslocket (i) innan du sätter in batteripaketet (e) i laddaren eller verktyget.
2. Sätt på skyddslocket omedelbart efter att du tagit ut batteripaketet ur laddaren eller verktyget.



VARNING: Se till att batteriskyddslocket sitter på plats innan du lägger undan eller bär det losstagna batteripaketet.

Automatisk balansering

Den automatiska balanseringen jämnar ut eller balanserar de individuella cellerna i batteripaket till dess toppkapacitet. Batteripaketet bör balanseras över natten efter var tionde omgång av laddning/ urladdning, eller närhelst paketet inte längre presterar lika mycket som förut.

För att balansera ditt batteripaket, placera det i laddaren som vanligt. Den röda signalen kommer att börja blinka, vilket visar att laddningen har påbörjats.

När laddningen på 1 timme är klar kommer signalen att förbli på och sluta att blinka. Batteripaketet är fullt laddat och kan nu användas.

Om batteripaketet lämnas kvar i laddaren efter den första 1 timme långa laddningen, kommer laddaren automatiskt att ställa om sig för balansering. Det här kommer att fortsätta i 8 timmar, men batteripaketet kan tas ur när som helst under balanseringen.

Varmt/kallt paket fördröjning

Om laddaren känner av att ett batteripaket är för varmt eller för kallt kommer det automatiskt att initiera en varmt/kallt paket fördröjning, som kommer att stoppa laddningen tills batteriet har uppnått lämplig temperatur. Sedan kommer laddaren automatiskt att ställa om sig till laddning. Den här funktionen garanterar maximal batterilivslängd. Den röda signalen blinkar lång och sedan kort, så länge laddaren står i varmt/kallt paket fördröjningsläge.

MONTERING

Montering och avlägsnande av mejselhuvud (bild 1, 4)

DW052, DW054, DW056

Verktyget har ett 1/4" hex. drivsystem med spärrhylsa.

1. Dra hylsan/verktygshållaren (c) framåt och för in mejselhuvudet i hylsan så långt det går. Släpp hylsan för att säkra mejselhuvudet.
2. För att avlägsna mejselhuvudet drar man hylsan framåt och drar sedan ut mejselhuvudet med ett kraftigt tag.

Inpassning och avlägsnande av nycklar (bild 1, 4)

DW053, DW055, DW057

Verktyget har ett 1/2" fyrkantssystem med spärrstift.

SVENSKA

MONTERING AV NYCKLAR

1. Rikta hålet (j) i sidan av nyckeln mot spärstiftet (k) på städet.
2. Tryck nyckeln (l) mot städet/verktygshållaren (c) tills den klickar fast. Slå lätt mot den om det behövs.

AVLÄGSNANDE AV NYCKLAR

Tryck in spärstiftet (k) genom hålet i nyckeln och drag av nyckeln från städet.

Framåt/back reglage (bild 3)

Använd framåt/back reglaget (b) så som visas för att välja framåt eller back rotation (se pilar på verktyget).



IAKTTA FÖRSIKTIGHET: Vänta alltid tills motorn har stannat helt innan du ändrar rotationsriktningen.

Första gången verktyget används efter ändring av rotationsriktningen, kan ett klick höras när verktyget startas.

Bruksanvisning



WARNING: Iakttag alltid säkerhetsföreskrifter och gällande regler.

Se till att ditt batteripaket är (fullt) laddat före användandet.

ANVÄNDNING



WARNING: Stäng av apparaten och ta ut batteripaketet före installation eller avlägsnande av tillbehör, justeringar och reparationer. Håll avtryckarspärren låst då verktyget inte används och då verktyget förvaras.

Före användandet

1. Välj rätt mejselhuvud eller nyckel för ditt verktyg.
2. Tryck på strömbrytaren (a) för att aktivera verktyget. Trycket på strömbrytaren styr verktygets hastighet.
3. För framåt/back reglaget (b) till mittenläget för att låsa verktyget i avslaget läge.

Drift

1. Välj framåt eller back rotation med reglaget (b).
2. Följ en av instruktionerna nedan, beroende på användningsområde.
3. Tryck på strömbrytaren (a).

4. Kontrollera vridmomentet med en momentnyckel efter åtdragningen.

Iskruvning

1. Placera mejselhuvudet i skruvhuvudet.
2. Håll verktyget i linje med skruven, utöva tryck på verktyget då det kommer i kontakt med arbetsytan.

Mutteråtdragning

1. Placera nyckeln över muttern eller bulten.
2. Håll verktyget i linje med muttern eller bulten.

Åtdragningstid

Det här verktyget drar åt de flesta fästelement på några få sekunder. Den korrekta åtdragningstiden vid ett visst vridmoment måste fastställas genom erfarenhet.



WARNING: För hård åtdragning kan skada änden på mejselhuvudet och skruvhuvudet.

Använd enbart tillbehör som är avsedda för slagändamål med ditt verktyg. Rådgör med din handlare för information om lämpliga tillbehör.

UNDERHÅLL

Ditt DEWALT elverktyg har utformats för att fungera under lång tid med ett minimum av underhåll. Långvarig och god funktion är beroende av lämplig verktygsvård och regelbunden rengöring.



Smörjning

Det här verktyget kräver ingen smörjning.



Rengöring

- Koppla ur laddaren före rengöring av huset med en mjuk trasa.
- Ta ur batteripaketet före rengöring av ditt elverktyg.
- Håll ventilationsöppningarna fria och rengör huset regelbundet med en mjuk trasa.

Valfria tillbehör



VARNING: Då andra tillbehör än de som erbjuds av DEWALT inte har testats med den här produkten, kan användande av sådana tillbehör vara farligt. För att minska olycksrisken bör enbart tillbehör rekommenderade av DEWALT användas med den här produkten.

Rådgör med din handlare för information om lämpliga tillbehör.

Miljöskydd



Separat avfallshantering. Den här produkten skall inte kastas bort tillsammans med normalt hushållsavfall.

Kasta inte bort din DEWALT produkt tillsammans med hushållsavfall, om du en dag finner att den behöver bytas ut, eller du inte längre har användning för den. Lämna den här produkten till separat avfallsinsamling.



Separat insamling av använda produkter och paketeringsmaterial, gör det möjligt att återvinna materialet. Återvinning av material hjälper till att förhindra miljöförorening och minskar efterfrågan på råmaterial.

Lokala bestämmelser kan föreskriva separat insamling av elprodukter från hushåll vid allmänna avfallsterminaler eller hos handlaren när du köper en ny produkt.

DEWALT tillhandahåller en terminal för insamling och återvinning av DEWALT produkter då de uppnått slutet av sin fungerande livslängd. För att utnyttja den här servicen, vänligen återlämna din produkt till en auktoriserad reparatör som kommer att lämna in den å dina vägnar.

Du kan ta reda på var din närmaste auktoriserade reparatör finns genom att kontakta ditt lokala DEWALT kontor på adressen som finns i den här bruksanvisningen. Det finns också en lista med auktoriserade DEWALT reparatörer, samt fullständiga upplysningar om vår service efter försäljning och kontakter på Internet på: www.2helpU.com.



Laddningsbart batteripaket

Det här långlivade batteripaketet måste laddas när det inte längre producerar tillräcklig energi för arbeten som tidigare lätt utförts. Det bör kastas bort med lämpliga miljöhänsyn vid slutet av dess fungerande livslängd:

- Ladda ur batteripaketet fullständigt och ta sedan ut det ur verktyget.
- NiCd och NiMH celler är återvinningsbara. För dem till din handlare eller lokala återvinningscentral. De insamlade batteripaketerna kommer att återvinnas eller kastas bort på lämpligt sätt.

Uttjänta verktyg

För ditt verktyg till en auktoriserad DEWALT reparatör där det kommer att kastas bort på ett miljövänligt sätt.

GARANTI

• **30 DAGARS RISKFRI
TILLFREDSSTÄLLESEGARANTI** •

Om du inte är fullständigt nöjd med prestationen hos ditt DEWALT verktyg, kan du helt enkelt lämna tillbaka det till inköpsstället inom 30 dagar, komplett så som det inköpts och få pengarna tillbaka eller utbyte av produkten. Inköpsbevis krävs.

• **ETT ÅRS GRATIS SERVICEKONTRAKT** •

Om du behöver översyn eller preparation av ditt DEWALT verktyg under de 12 första månaderna efter inköpet, kommer det att utföras gratis hos en auktoriserad DEWALT reparatör. Inköpsbevis krävs. Detta inkluderar arbetskostnader och reservdelar för elverktyg. Tillbehör är inte inkluderade.

• **ETT ÅRS FULLSTÄNDIG GARANTI** •

Om din DEWALT produkt blir funktionsoduglig på grund av defekt material eller tillverkning inom de första 12 månaderna efter inköpet, garanterar vi att byta ut alla defekta delar utan betalning eller, om det enligt vår omdöme är lämpligt, ersätta produkten utan avgift, förutsatt att:

- Produkten inte har använts på olämpligt sätt.
- Inga reparationsförsök av icke auktoriserade personer har utförts.
- Inköpsbevis kan visas. Denna garanti erbjuds som en extra förmån och är utöver lagstadgade konsumenträttigheter.

Använd lämpligt telefonnummer längst bak i denna bruksanvisning för att hitta din närmaste auktoriserade DEWALT reparatör. Det finns också en lista med auktoriserade DEWALT reparatörer och fullständiga upplysningar om vår service efter försäljning, på Internet på **www.2helpU.com**.

KABLOSUZ DARBELİ SÜRÜCÜ/SOMUN ANAHTARI DW052, DW053, DW054, DW055, DW056, DW057

Tebrikler!

Bir DEWALT aleti seçtiniz. Uzun süreli deneyim, esaslı ürün geliştirme ve yenilik DEWALT'ın profesyonel elektrikli alet kullanıcıları için en güvenilir ortaklardan birisi haline gelmesini sağlamaktadır.

Technical Data

		DW052	DW053	DW054	DW055	DW056	DW057
Voltaj	V _{DC}	12	12	14.4	14.4	18	18
Yüksüz	min ⁻¹	0-2,400	0-2,400	0-2,400	0-2,400	0-2,400	0-2,400
Darbe	min ⁻¹	0-3,000	0-3,000	0-3,000	0-3,000	0-3,000	0-3,000
Maksimum tork	Nm	115	160	130	175	133	180
Alet tutacağı		1/4"	1/2"	1/4"	1/2"	1/4"	1/2"
		altgen	kare	altgen	kare	altgen	kare
Cıva ebatı		M5-M12	M6-M16	M5-M12	M6-M16	M5-M12	M6-M16
Pil takımı							
hariç, ağırlık	kg	1.07	1.07	1.08	1.08	1.1	1.1
Pil takımı		DE9075	DE9092	DE9096	DE9501	DE9502	DE9503
Pil türü		NiCd	NiCd	NiCd	NiMH	NiMH	NiMH
Voltaj	V _{DC}	12	14.4	18	12.0	14.4	18
Kapasite	Ah	2.4	2.4	2.4	2.6	2.6	2.6
Ağırlık	kg	0.65	0.7	0.97	0.69	0.86	1.03
Şarj cihazı		DE9116	DE9130				
Ana şebeke voltajı	V _{AC}	230	230				
Pil türü		NiCd/NiMH	NiCd/NiMH				
Takribi şarj süresi	min	60	30				
Ağırlık	kg	0.52	0.52				
Sigorta							
Avrupa	230 V aletler	10 Amper, şebeke					
İngiltere ve İrlanda	230 V aletler	13 Amper, fişlerde					

Tanımlar: Güvenlik Talimatları

Aşağıdaki tanımlar her işaret sözcüğü için şiddet derecesini gösterir. Lütfen kılavuzu okuyunuz ve bu simgelere dikkat ediniz.



TEHLİKE: Engellenmemesi halinde ölüm veya ciddi yaralanma ile sonuçlanabilecek çok yakın bir tehlikeli durumu gösterir.



UYARI: Engellenmemesi halinde ölüm veya ciddi yaralanma ile sonuçlanabilecek potansiyel bir tehlikeli durumu gösterir.



DİKKAT: Engellenmemesi halinde önemsiz veya orta dereceli yaralanma ile sonuçlanabilecek potansiyel bir tehlikeli durumu gösterir.



DİKKAT: Güvenlik alarmı simgesi olmaksızın kullanılırsa, engellenmemesi halinde mal zararı ile sonuçlanabilecek potansiyel bir tehlikeli durumu gösterir. Elektrik çarpması riskini belirtir.

TÜRKÇE

EC-Uygunluk Bildirimi



DW052, DW053, DW054, DW055, DW056, DW057

DeWALT bu aletlerin ve şarj cihazlarının aşağıdaki normlara uygun olarak tasarlandığını beyan eder: : 98/37/EC, 89/336/EEC, 73/23/EEC, EN 60745-1, EN 60745-2-2, EN 60335, EN 55014-2, EN 55014-1, EN 61000-3-2 ve EN 61000-3-3.

Daha fazla bilgi için, lütfen aşağıdaki adresten DeWALT ile irtibata geçiniz veya kılavuzun arkasına bakınız.

DW052 DW053			
L _{PA} (ses basıncı)	dB(A)	80	93
L _{WA} (akustik güç)	dB(A)	91	104
Yüklü RMS ivmelenme değeri	m/s ²	5.26	6.09
Ses basıncı belirsizliği (K _{PA})	dB(A)	3	3
Akustik güç belirsizliği (K _{WA})	dB(A)	3	3

DW054 DW055			
L _{PA} (ses basıncı)	dB(A)	93	93
L _{WA} (akustik güç)	dB(A)	104	104
Yüklü RMS ivmelenme değeri	m/s ²	10.6	4.1
Ses basıncı belirsizliği (K _{PA})	dB(A)	3	3
Akustik güç belirsizliği (K _{WA})	dB(A)	3	3

DW056 DW057			
L _{PA} (ses basıncı)	dB(A)	95	97
L _{WA} (akustik güç)	dB(A)	106	108
Yüklü RMS ivmelenme değeri	m/s ²	11.5	8.2
Ses basıncı belirsizliği (K _{PA})	dB(A)	3	3
Akustik güç belirsizliği (K _{WA})	dB(A)	3	3

Direktör, Mühendislik ve Ürün Geliştirme
Horst Grossmann

DEWALT, Richard-Klinger-Strasse 11D-65510,
Idstein, Almanya

11/2006

Genel Güvenlik Kuralları



UYARI! Tüm talimatları okuyunuz.
Aşağıda açıklanan bütün talimatlara uyulmaması elektrik çarpması, yangın ve/veya ciddi yaralanmaya yol açabilir.
Aşağıda belirtilen bütün uyarılarda geçen "elektrikli alet" terimi, ana şebekeden güç alan (kablolu) elektrikli aletinizi veya pil ile çalışan (kablesiz) elektrikli aletinizi ifade etmektedir.

BU TALİMATLARI SAKLAYINIZ

1) ÇALIŞMA ALANININ GÜVENLİĞİ

- Çalışma alanını temiz tutun ve iyi ışıklandırın.** Karışık veya karanlık bölgeler kazalara yol açabilir.
- Elektrikli aletleri yanıcı sıvılar, gazlar veya toz gibi patlayıcıların bulunduğu ortamlarda kullanmayın.** Elektrikli aletler, toz veya dumana ateşleyebilecek kıvılcımlar çıkarmaktadır.
- Bir elektrikli aleti kullanırken çocukları ve etraftaki insanları uzakta tutun.** Dikkat dağınıcılığı şeyler kontrolü kaybetmenize sebep olabilir.

2) ELEKTRİK EMNİYETİ

- Elektrikli aletin fişleri prize uygun olmalıdır. Fişi hiçbir şekilde değiştirmeyin. Topraklanmış elektrikli aletler ile adaptör fişleri kullanmayın. Değiştirilmemiş fişler ve uygun prizler elektrik çarpması riskini azaltacaktır.**
- Borular, radyatörler, mutfak ocakları ve buzdolapları gibi topraklanmış yüzeylerle temas etmesini engelleyin.** Vücudunuzun topraklanması halinde elektrik çarpması riski artmaktadır.
- Elektrikli aletleri yağmur veya ıslak koşullara maruz bırakmayın.** Bir elektrik aletinin içine giren su elektrik çarpması riskini artıracaktır.
- Kabloyu başka amaçlarla kullanmayın. Kabloyu hiçbir zaman elektrik aletini taşımak, çekmek veya prizden çekmek üzere kullanmayın. Kabloyu ısı, yağ, keskin köşeler veya hareketli parçalardan uzak tutun.** Hasarlı veya dolaşmış kablolar elektrik çarpması riskini artırmaktadır.
- Bir elektrikli aleti dış mekanda kullanırken, dış mekan kullanımına uygun bir uzatma kablosu kullanın.** Dış mekan kullanımına uygun bir kablonun kullanılması elektrik çarpması riskini azaltmaktadır.

3) KİŞİSEL GÜVENLİK

- Bir elektrikli aleti kullanırken tetikte olun, ne yaptığınıza dikkat edin ve sağ duyunuzu**

kullanın. Yorgun olduğunuz zaman veya ilaç, alkol veya başka tedavi etkisi altında iken **elektrikli aleti kullanmayın**. Elektrikli aletleri kullanırken bir anlık bir dikkatsizlik ciddi kişisel yaralanmaya yol açabilir.

- b) **Güvenlik teçhizatı kullanın. Her zaman göz koruması kullanın. Uygun koşullarda kullanılan toz maskesi, kaymaz emniyet ayakkabıları, kask veya duyma koruması gibi güvenlik teçhizatı kişisel yaralanmaları azaltacaktır.**
- c) **Yanlışlıkla çalıştırmayı önleyin. Prize takmadan önce anahtarın kapalı konumunda olduğundan emin olun.** Elektrikli aletleri parmağınız anahtar üzerindeyken taşımak veya anahtar açık konumdaki elektrikli aletleri prize takmak kazalara yol açacaktır.
- d) **Elektrikli aleti açık konuma getirmeden önce varsa ayar anahtarını veya ayarlı penseyi çıkarın.** Elektrikli aletin bir dönen parçasına bağlı kalan bir ayarlı pense veya anahtar kişisel yaralanmaya yol açabilir.
- e) **Yetişmeyeceğiniz noktalara uzanmayın. Her zaman için uygun ayak basacak yer bulun ve dengenizi sağlayın.** Böylece beklenmeyen durumlarda elektrikli alet daha iyi kontrol edilebilecektir.
- f) **Uygun giysiler giyin. Bol giysiler veya takı kullanmayın. Saçınız, giysileriniz ve eldivenlerinizi hareketli parçalardan uzak tutun.** Bol giysiler, takılar veya uzun saç hareketli parçalara takılabilir.
- g) **Toz çekme ve toplama araç-gereçlerinin bağlanması için cihazlar verilmesi halinde, bunların uygun biçimde bağlanması ve kullanılmasını sağlayın.** Bu cihazların kullanımı tozla ilgili tehlikeleri azaltabilir.

4) ELEKTRİKLİ ALETİN KULLANIMI VE BAKIMI

- a) **Elektrikli aleti zorlamayın. Uygulamaz için doğru elektrikli aleti kullanın.** İşinizi ancak doğru elektrikli alet tasarlandığı amaç doğrultusunda daha iyi ve daha güvenli bir şekilde yapacaktır.
- b) **Açma/kapama anahtarları çalışmazsa elektrikli aleti kullanmayın. Anahtar ile kontrol edilemeyen herhangi bir elektrikli alet tehlikelidir ve tamir edilmelidir.**
- c) **Herhangi bir ayarlama yapmadan, aksesuarları değiştirmeden veya elektrikli aletleri saklamadan önce fişi elektrik kaynağından çekin.** Bu türlü koruyucu güvenlik önlemleri elektrikli aletin yanlışlıkla çalışması riskini azaltır.
- d) **Boşta elektrikli aletleri çocukların erişmeyeceği yerlerde muhafaza edin ve**

elektrikli aleti veya bu talimatları bilmeyen kişilerin elektrikli aleti kullanmasına izin vermeyin. Elektrikli aletler eğitimsiz kullanıcıların elinde çok tehlikelidir.

- e) **Elektrikli aletlerin bakımını yapın. Hareketli parçaların hizalanmasını veya bağlantılarını, parçaların kırık olup olmadığını ve elektrikli aletlerin çalışmasını etkileyebilecek başka koşulları kontrol edin. Hasarlı ise, kullanmadan önce elektrikli aletin tamirini yaptırın.** Kazaların pek çoğu bakımı yapılmayan elektrikli aletlerden kaynaklanmaktadır.
- f) **Kesme aletlerini keskin ve temiz tutun.** Bakımı gerektiği şekilde yapılmış keskin uçlu kesme aletlerinin rahatsızlık yaratma olasılığı daha az, kontrolü daha kolaydır.
- g) **Elektrikli alet, aksesuarlar, alet parçaları ve benzerlerini bu talimatlara uygun olarak ve çalışma koşullarını ve yapılacak işi göz önüne alarak, elektrikli aletin tasarım amacına uygun şekilde kullanın.** Elektrikli aletin amacı dışındaki işlemlerde kullanılması tehlikeli durumlara yol açabilir.

5) PİL CİHAZININ KULLANIMI VE BAKIMI

- a) **Pil takımını takmadan önce anahtarın kapalı konumunda olduğundan emin olun.** Açık konumdaki elektrikli aletlere pil takımının takılması kazalara yol açabilir.
- b) **Sadece imalatçı tarafından belirtilen şarj cihazı ile şarj edin.** Bir pil takımı türüne uygun olan bir şarj cihazı başka bir pil takımı ile kullanıldığında yangın riski ortaya çıkarabilir.
- c) **Elektrikli aletleri sadece özellikle belirtilen pil takımları ile kullanın.** Başka pil takımlarının kullanılması yaralanma ve yangın riskine yol açabilir.
- d) **Pil takımları kullanılmadığı zaman, kağıt klipsleri, madeni paralar, anahtarlar, çiviler, vidalar veya bir kutup başından diğerine bağlantı yapabilecek başka küçük metal nesnelere uzak tutun.** Pil kutup başlarının kısa devre yapılması yanıklara veya yangına sebep olabilir.
- e) **Kötü koşullar altında, pilden sıvı çıkabilir, teması önleyin. Yanlışlıkla temas olursa, su ile yıkayın. Sıvı gözlere temas ederse, tıbbi yardım alın.** Pilden çıkan sıvı iritasyona veya yanıklara yol açabilir.

6) SERVİS

- a) **Elektrikli aletinizin eğitimli bir tamir görevlisi tarafından sadece aynı yedek parçalar kullanılarak tamir edilmesini sağlayın.** Bu şekilde elektrikli aletin güvenliği sağlanmış olacaktır.

Pil takımları için ilave güvenlik talimatları



UYARI: Yangın tehlikesi! Metallerin çıkarılmış pil takımına temas eden parçalardan kısa devre yapmasını engelleyin. Pil takımını temas ettiği parçaların üzerine pil başlığı yerleştirmeden taşımayın veya saklamayın.

- % 25- 30 potasyum hidroksit solüsyonu olan pil sıvısı zararlı olabilir. Deri ile temas etmesi halinde, derhal su ile yıkayın. Limon suyu veya sirke gibi hafif bir asit ile etkisiz duruma getirin. Gözlere temas etmesi halinde, en az 10 dakika boyunca bol temiz su ile yıkayın. Bir hekime başvurun.
- Hiçbir zaman herhangi bir nedenle pil takımını açmaya çalışmayın.

Pil takımları ve şarj cihazları için ilave güvenlik talimatları

- Pil takımını şarj cihazına takmadan önce pil takımının kuru ve temiz olmasına dikkat edin.
- DEWALT NiMH pil takımlarını şarj etmek için sadece "NiMH" veya "NiMH + NiCd" işaretli şarj cihazlarını kullanın.
- Şarj cihazını hiçbir zaman kablosundan tutarak taşımayın. Prizden çıkarmak için hiçbir zaman kablodan çekmeyin. Kabloyu ısı, yağ ve keskin köşelerden uzak tutun.
- Şarj cihazını yağmur veya ıslak koşullara maruz bırakmayın.
- Islak pil takımlarını şarj etmeye çalışmayın.
- Hiçbir zaman herhangi bir nedenle pil takımını açmaya çalışmayın.
- Pil takımının imha edilmesi konusunda her zaman bu kılavuzun arkasında bulunan talimatları uygulayın.
- Şarj cihazları ve pil takımları kullanılmadığı zaman kuru bir yerde saklanmalı ve çocukların erişemeyeceği şekilde kilitlemelidir.

ŞARJ CİHAZI VE PIL TAKIMI ÜZERİNDEKİ ETİKETLER

Bu kılavuzda kullanılan piktograflara ilave olarak, şarj cihazı ve pil takımı üzerinde bulunan etiketler aşağıdaki piktografları göstermektedir:



Pil şarj oluyor



Pil şarj oldu



Pil arızalı



Sıcak/soğuk pil gecikmesi



İletken nesnelere temas etmeyin.



Hasarlı pil takımlarını şarj etmeyin.



Kullanmadan önce kullanım kılavuzunu okuyun.



Sadece DEWALT pil takımları ile kullanın, diğerleri patlayabilir ve kişisel yaralanma ve hasara yol açabilir.



Suya maruz bırakmayın.



Hasarlı kabloları derhal yenisiyle değiştirin.



Sadece 4 °C ve 40 °C arasında şarj edin.



Pil takımını çevreye gerekli özeni göstererek imha edin.



NiMH/NiCd+ pil takımını yakmayın.



NiMH ve NiCd pil takımlarını şarj etmektedir.



Şarj süresi için teknik veriler bölümüne bakın.

Darbeli Sürücüler/Somun Anahtarları için Ek güvenlik talimatları

- **Kesme aletinin gizli kablolarına veya kendi kablosuna temas edebileceği bir işlem yaparken aleti izole edilmiş kavrama yüzeylerinden tutun.** Bir "elektrikli" tel ile temas edilmesi aletin açıktaki metal parçalarına da elektrik iletir ve işlem yapan kişiyi çarpar.
- **Aksesuarların takılması ve çıkarılmasından önce ve ayarlama ve tamir işlemlerinden önce üniteyi kapatarak pil takımını çıkarın.** Aletin yanlışlıkla çalışması yaralanmaya sebep olabilir.
- **Sadece imalatçı tarafından modeliniz için tavsiye edilen aksesuarları kullanın. Bir alet için uygun olan aksesuarlar başka bir alette kullanıldığında tehlikeli olabilir.** Uygun olmayan aksesuarların kullanılması, insanlarda yaralanma riskine yol açabilir.

- Her zaman kalafat veya yapışkanla ilgili olarak imalatçının bütün talimatlarını okuyun ve bunlara uyun. Bunun yapılmaması kişisel yaralanmaya neden olabilir.



Aleti bir merdiven üzerinde kullanmayın.

Paket içerikleri

Paket içeriğinde şunlar bulunmaktadır:

- 1 Kablosuz darbeli sürücü/somun anahtarı
- 2 Pil takımı
- 1 Şarj cihazı
- 1 Takım çantası
- 1 Talimat kılavuzu
- 1 Teknik çizim
- Nakliye sırasında alet, parçalar veya aksesuarlarda ortaya çıkabilecek hasar olup olmadığını kontrol edin.
- Çalıştırmadan önce bu kılavuzu iyice okuyarak anlamak için gerekli zamanı ayırın.

Açıklama (şek. 1)



UYARI: Elektrikli aleti veya herhangi bir parçasını hiçbir zaman değiştirmeyin. Hasara veya kişisel yaralanmaya sebep olabilir.

KULLANIM ALANI

DW052, DW053, DW054, DW055, DW056 ve DW057 Kablosuz Darbeli Sürücüler/Somun Anahtarları, profesyonel darbeli vidalama uygulamaları için tasarlanmıştır.

Darbe fonksiyonu bu aleti özellikle ahşap, metal ve betona bağlantı halkası takılması için uygun kılmaktadır.

NEMLİ KOŞULLARDA veya yanıcı sıvılar ya da gazların bulunduğu ortamlarda kullanmayın.

Kablosuz darbeli sürücüler/somun anahtarları, profesyonel elektrikli aletlerdir. **ÇOCUKLARIN** aletle temas etmesine izin vermeyin. 16 yaşın altındaki çocuklar için gözetim gereklidir.

- Değişken hız anahtarı
- İleri/geri sürgü
- Alet tutacağı
- Tabanca tutacağı
- Pil takımı
- Ayırma düğmeleri
- Şarj cihazı
- Şarj göstergesi (kırmızı)

Şarj cihazı

Şarj cihazımıza DE9130, 7.2 ile 14.4 V arasındaki DeWALT NiCd piller uygundur. Şarj cihazımıza DE9116, 7.2 ile 18 V arasındaki DeWALT NiCd/NiMH piller uygundur.

Elektrik emniyeti

Elektrik motoru sadece bir voltaj için tasarlanmıştır. Her zaman pil takımı voltajının anma değerleri plakasındaki voltajla aynı olup olmadığını kontrol edin. Ayrıca, şarj cihazınızın voltajının ana şebeke voltajı ile aynı olmasına dikkat edin.



DEWALT şarj cihazınız EN 60335 normuna uygun olarak iki kez izole edilmiştir.

Uzatma kablosu kullanımı

Mutlaka gerekli olmadıkça bir uzatma kablosu kullanılmamalıdır. Şarj cihazınızın güç girişine uygun bir onaylanmış uzatma kablosu kullanın (teknik verilere bakınız). Minimum iletken boyutu 1 mm²; maksimum uzunluk 30 m'dir.

Montaj ve ayarlama



UYARI: Montaj ve ayarlama işleminden önce, her zaman pil takımını çıkarın. Pil takımını takmadan veya çıkarmadan önce her zaman aleti kapatın.



UYARI: Sadece DEWALT pil takımları ve şarj aletleri kullanın.

Pil takımı (şekil. 1)

PİL TÜRÜ

DW052 ve DW053, 12 voltluk pil takımları ile çalışmaktadır. DW054 ve DW055, 14.4 voltluk pil takımları ile çalışmaktadır. DW056 ve DW057, 18 voltluk pil takımları ile çalışmaktadır.

Pil takımının şarj edilmesi (şekil 2)

Pil takımını (e) ilk kez veya uzun süreli saklamadan ardından şarj ederken, cihaz yalnızca % 80 oranında şarjı kabul edecektir. Birkaç şarj ve deşarj döngüsünden sonra, pil takımı tam kapasite çalışmaya başlayacaktır. Pil takımını şarj etmeden önce her zaman şebekeyi kontrol edin. Şebekede herhangi bir sorun yoksa fakat pil takımı şarj olmuyorsa, şarj cihazınızı bir yetkili DeWALT servisine götürün. Şarj esnasında şarj cihazı ve pil takımı biraz ısınabilir. Bu normal bir durumdur ve sorun olduğu anlamına gelmez.

TÜRKÇE



UYARI: Pil takımını $< 4\text{ }^{\circ}\text{C}$ veya $> 40\text{ }^{\circ}\text{C}$ ortam sıcaklıklarında şarj etmeyin. Tavsiye edilen şarj etme sıcaklığı: yaklaşık $24\text{ }^{\circ}\text{C}$.

Pil takımını (e) şarj etmek için, bunu gösterildiği şekilde şarj cihazına (g) takın ve şarj cihazını da prize takın. Pil takımının şarj cihazına tam olarak oturmasına dikkat edin. Kırmızı şarj göstergesi (h) yanıp sönecektir.

Yaklaşık 1 saat sonra yanıp sönmeye duracak ve sürekli yanık kalacaktır. Pil takımını artık tamamen doludur. Pil takımını herhangi bir zamanda çıkarılabilir veya bağlı şarj cihazı üzerinde daha uzun süre bırakılabilir (maksimum 14 gün).

Pil takımının takılıp çıkarılması

1. Pil takımını (e) tık sesi çıkartarak yerine oturana kadar aletin kavrama yerine itin.
2. Pil takımını çıkarmak için, iki serbest bırakma düğmesine (f) aynı anda basın ve pil takımını çekin.

Pil başlığı (şekil 2)

A protective battery cap (i) is supplied to cover the Çıkarılmış bir pil takımının temas eden kısımlarını örtmek üzere bir koruyucu pil başlığı (i) temin edilmiştir. Koruyucu başlığın yerinde olmaması halinde, gevşek metal nesnelere bu parçalara kısa devre yaparak, yangın tehlikesine yol açabilir ve pil takımına zarar verebilir.

1. Pil takımını (e) şarj cihazına veya alete yerleştirmeden önce koruyucu pil başlığını (i) çıkarın.
2. Pil takımını şarj cihazı veya aletten çıkardıktan hemen sonra koruyucu başlığı bağlantılı parçaların üzerine yerleştirin.



UYARI: Bağlantısız bir pil takımını taşımadan veya saklamadan önce koruyucu pil başlığının yerinde olduğundan emin olun.

Otomatik yenileme

Otomatik yenileme modu, pil takımındaki ayrı hücrelerin en yüksek kapasitede eşitlenmesini veya dengelenmesini sağlayacaktır. Pil takımları her 10. şarj/deşarj döngüsünden sonra veya pil takımının artık aynı verimde çalışmaması durumlarında bir gece boyunca yenileme modunda yenilenmelidir.

Pil takımınızı yenilemek için, her zamanki gibi şarj cihazına takın. Kırmızı ışığın sürekli yanıp sönmeye başlaması, şarj döngüsünün başladığını gösterir.

1 saatlik şarj süresi tamamlandıktan sonra, ışık sürekli yanık kalacak ve artık yanıp sönmeyecektir. Pil takımını tam olarak şarj olmuştur ve gerekli zamanda kullanılabilir.

Pil takımının 1 saatlik şarj süresinden sonra şarj cihazında bırakılması halinde, şarj cihazı otomatik olarak yenileme modunu başlatacaktır. Bu mod 8 saat kadar sürmektedir fakat pil takımını yenileme modu sırasında herhangi bir zamanda çıkarılabilir.

Sıcak/Soğuk Pil Gecikmesi

Şarj cihazı bir pil takımının çok sıcak veya çok soğuk olduğunu tespit ederse, otomatik olarak Sıcak/Soğuk Pil Gecikmesini başlatır ve pil takımını uygun sıcaklığa ulaşana kadar şarj işlemini durdurur. Şarj cihazı bundan sonra otomatik olarak şarj moduna geçer. Bu özellik maksimum pil ömrü sağlamaktadır. Sıcak/Soğuk Pil Gecikmesi modunda kırmızı gösterge önce uzun uzun daha sonra kısa kısa yanıp söner.

TAKILMASI

Uç takılması ve çıkarılması (şekil. 1, 4)

DW052, DW054, DW056

Alet, kilit mandallı 1/4" altıgen sürgü sistemine sahiptir.

1. Mandalı/tutacağı (c) ileri itin ve ucu, mandalın içine sonuna kadar yerleştirin. Ucu yerine sabitlemek için mandalı serbest bırakın.
2. Ucu çıkarmak için, mandalı ileri itip ucu sertçe çekin.

Soketlerin takılması ve çıkarılması (şekil. 1, 4)

DW053, DW055, DW057

Alet, tespit mandallı 1/2" kare sürgü sistemine sahiptir.

SOKETLERİN TAKILMASI

1. Örsün üzerindeki (k) tespit mandalı ile soketin yan tarafındaki deliği (j) ayarlayın.
2. Soketi (l), yerine oturuncaya kadar, örsün/alet tutacağı (c) üzerine itin. Gerekirse hafifçe vurun.

SOKETLERİN ÇIKARILMASI

Tespit mandalını (k) soketin deliğinden geçirerek soketi örsen çekin.

İleri/geri sürgüsü (şekil. 3)

İleri veya geri rotasyonu seçmek için, ileri/geri sürgüsünü (b) gösterildiği gibi kullanın (aletin üzerindeki oklara bakınız).



DIKKAT: ARotasyonun yönünü değiştirmeden önce her zaman için motorun tamamen durmasını bekleyin.

Rotasyonun yönünü değiştirdikten sonra alet, ilk defa olarak çalıştırıldığında, başlangıçta bir klik sesi duyulabilir.

Kullanma talimatları



UYARI: Her zaman güvenlik talimatlarına ve geçerli düzenlemelere uygun hareket edin.

Kullanmadan önce, pil takımının (tam olarak) dolu olup olmadığını kontrol edin.

KULLANIM



UYARI: Aksesuarların takılması ve çıkarılmasından önce ve ayarlama ve tamir işlemlerinden önce üniteyi kapatarak pil takımını çıkarın. Alet kullanılmadığı zamanlarda ve aleti saklarken tetik anahtarını kilitleyin.

Çalıştırmadan önce

1. Aletinize göre uygun uç veya soketi seçin.
2. Aleti çalıştırmak için değişken hız anahtarına (a) basın. Değişken hız anahtarına uygulanan basınç, alet hızını belirlemektedir.
3. Alet kapalı konumdayken, ileri/geri sürgüsünü (b) ortaya getirin.

Çalıştırmak için

1. Sürgüyü (b) kullanarak ileri veya geri rotasyonu seçin.
2. Uygulamaya bağlı olarak, aşağıdaki talimatlardan birine uyun.
3. Değişken hız anahtarına (a) basın.
4. Sıktıktan sonra, tork anahtarı ile torku kontrol edin.

Vida takma

1. Sürtücü ucunun uç kısmını vidanın başına yerleştirin.
2. Aleti vida ile aynı seviyede tutarak, çalışılacak zeminle temas etmesini sağlamak üzere alete ileri doğru basınç uygulayın.

Somun yerleştirme

1. Soketi, civata veya somunun başına yerleştirin.
2. Aleti, bağlantı ile aynı hizada tutun.

Sıkıştırma süresi

Bu alet, birçok bağlantıyı birkaç saniye içinde sıkıştırmaktadır. Torka göre uygun sıkıştırma süresi tecrübe ile belirlenmelidir.



UYARI: Aşırı sıkıştırma, sürtücü ucuna ve vida başına zarar verebilir.

Aletiniz ile birlikte sadece belirli darbeli aksesuarlar kullanın. Uygun aksesuarlarla ilgili daha fazla bilgi almak için satıcınızla görüşün.

BAKIM

DEWALT elektrikli aletiniz uzun süre boyunca minimum bakımla çalışmak üzere tasarlanmıştır. Aletin uzun süre boyunca verimli bir şekilde çalışması uygun bakımın ve düzenli temizliğin yapılmasına bağlıdır.



Yağlama

Bu aletin yağlanmasına gerek yoktur.



Temizleme

- Karterin yumuşak bir bezle silinmesinden önce şarj cihazını prizden çıkarın.
- Elektrikli aletinizi temizlemeden önce pil takımını çıkarın.
- Havalandırma yuvalarını temiz tutun ve karteri yumuşak bir bezle düzenli olarak temizleyin.

Opsiyonel aksesuarlar



UYARI: DEWALT tarafından verilenler dışındaki aksesuarlar bu ürün üzerinde test edilmediğinden, bu aksesuarların bu aletle birlikte kullanılması tehlikeli olabilir. Yaralanma riskini azaltmak için, bu aletle birlikte sadece DEWALT tarafından tavsiye edilen aksesuarlar kullanılmalıdır.

Uygun aksesuarlarla ilgili daha fazla bilgi almak için satıcınızla görüşün.

Çevrenin korunması



Ayrı toplama. Bu ürün normal evsel atıklarla birlikte imha edilmemelidir.

Herhangi bir zamanda DeWALT ürününüzü değiştirmek isterseniz ya da artık işinize

TÜRKÇE

yaramıyorsa, normal evsel atıklarla birlikte atmayın. Bu ürünü ayrı toplama için ayırın.



Kullanılmış ürünlerin ayrı toplanması ve paketlenmesi malzemelerin geri kazanım yoluyla tekrar kullanılmasını sağlamaktadır. Geri kazanılan malzemelerin tekrar kullanılması çevre kirliliğinin önlenmesine yardımcı olur ve ham madde talebini azaltır.

Yerel düzenlemeler kapsamında elektrikli ürünlerin evsel atıklardan ayrı olarak belediyenin atık sahalarında toplanması veya yeni bir ürün aldığınızda satıcı tarafından geri alınması öngörülebilmektedir.

DEWALT, kullanma süreleri sona eren DEWALT ürünlerinin toplanması ve geri kazanımı için bir imkan sunmaktadır. Bu hizmetten yararlanmak için, lütfen ürününüzü bizim adımıza toplama işlemi yapan bir yetkili servise götürün.

Bu kılavuzda belirtilen adresteki yerel DEWALT ofisi ile irtibata geçerek size en yakın yetkili servisin yerini öğrenebilirsiniz. Alternatif olarak, yetkili DEWALT tamir acentelerinin listesi ve satış sonrası servis ve bağlantıların tam ayrıntıları İnternette www.2helpU.com adresinde mevcuttur.



Şarj edilebilir pil takımı

Bu uzun ömürlü pil takımı, daha önce kolayca yapılan işlerde yeterince güç üretmeyecek duruma geldiğinde şarj edilmelidir. Pil takımının teknik ömrünün tamamlanmasından sonra, çevre unsuruna dikkat ederek imha işlemi yapın:

- Pil takımını tam olarak aşağıya doğru çekin ve aletten çıkarın.
- NiCd ve NiMH hücreleri yeniden değerlendirilebilir özelliktedir. Bunları satıcınıza veya bir yerel geri dönüşüm istasyonuna götürün. Toplanan pil takımları uygun biçimde yeniden değerlendirilecek veya imha edilecektir.

İstenmeyen aletler

Aletinizin çevreye zarar vermeden uygun biçimde imha edilmesi için bir yetkili DEWALT servisine götürün.

GARANTİ

• 30 GÜNLÜK RİKSİZ MEMNUNİYET GARANTİSİ •

DEWALT aletinizin performansından tam olarak memnun kalmazsanız, satın almanızdan sonra 30 gün içinde satın aldığımız yere iade ederek parasını geri alabilir veya başka aletle değiştirebilirsiniz. Satın alındığına dair bir kanıtın ibraz edilmesi zorunludur. .

• BİR YILLIK ÜCRETSİZ SERVİS SÖZLEŞMESİ •

Satın alma tarihinden itibaren 12 aylık süre içinde DEWALT aletinizin için bakım veya servis hizmetine ihtiyaç duymanız halinde, bu hizmetler ücretsiz olarak bir DEWALT tamir acentesi tarafından yapılacaktır. Satın alındığına dair bir kanıtın ibraz edilmesi zorunludur. Bu hizmet Elektrikli Aletlerin işçilik ve yedek parça maliyetlerini de içerir. Aksesuarlar hariçtir. .

• BİR YILLIK TAM GARANTİ •

DEWALT ürününüzün satın alma tarihinden itibaren 12 aylık süre içinde kusurlu malzeme veya işçilik nedeniyle arıza yapması halinde, bütün kusurlu parçaları ücretsiz olarak değiştirmeyi veya karar yetkisi bize ait olmak üzere üniteyi ücretsiz olarak değiştirmeyi aşağıdaki şartlara tabi olarak garanti ederiz:

- Ürünün hatalı kullanılmamış olması.
- Yetkisi olmayan kişilerce tamir girişiminde bulunulmamış olması.
- Satın alma tarihine ilişkin belgenin ibraz edilmesi. Bu garanti fazladan bir avantaj olarak sunulmaktadır ve tüketicilerin yasal haklarına ilavedir.

En yakındaki DEWALT yetkili tamir acentesinin yerini öğrenmek için, bu kılavuzun arkasındaki uygun telefon numarasını kullanınız. Alternatif olarak, yetkili DEWALT tamir acentelerinin listesi ve satış sonrası servis ve bağlantıların tam ayrıntıları şu internet adresinde mevcuttur: www.2helpU.com.

ΦΟΡΤΙΖΟΜΕΝΟ ΚΡΟΥΣΤΙΚΌ ΚΑΤΣΑΒΪΔΙ / ΚΛΕΙΔΪ DW052, DW053, DW054, DW055, DW056, DW057

Συγχαρητήρια!

Επιλέξατε ένα εργαλείο DEWALT Η πολύχρονη εμπειρία, η σχολαστική ανάπτυξη προϊόντων και η καινοτομία, έκαναν τη DEWALT έναν από τους πλέον αξιόπιστους συνεργάτες των επαγγελματικών χειριστών ηλεκτρικών εργαλείων.

Τεχνικά δεδομένα

		DW052	DW053	DW054	DW055	DW056	DW057
Τάση (Volts)	V _{DC}	12	12	14.4	14.4	18	18
Χωρίς φορτίο	min ⁻¹	0-2,400	0-2,400	0-2,400	0-2,400	0-2,400	0-2,400
Κρούσεις	min ⁻¹	0-3,000	0-3,000	0-3,000	0-3,000	0-3,000	0-3,000
Μέγιστη ροπή	Nm	115	160	130	175	133	180
Εξάρτημα		1/4"	1/2"	1/4"	1/2"	1/4"	1/2"
συγκράτησης εργαλείων		χρησιμοποιεί	τετράγωνο	χρησιμοποιεί	τετράγωνο	χρησιμοποιεί	τετράγωνο
Μέγεθος μπουλονιού		M5-M12	M6-M16	M5-M12	M6-M16	M5-M12	M6-M16
Βάρος (χωρίς πακέτο μπαταριών)	kg	1.07	1.07	1.08	1.08	1.1	1.1
Πακέτο μπαταριών		DE9075	DE9092	DE9096	DE9501	DE9502	DE9503
Τύπος μπαταριών		NiCd	NiCd	NiCd	NiMH	NiMH	NiMH
Τάση (Volts)	V _{DC}	12	14.4	18	12.0	14.4	18
Χωρητικότητα	Ah	2.4	2.4	2.4	2.6	2.6	2.6
Βάρος	kg	0.65	0.7	0.97	0.69	0.86	1.03
Φορτιστής		DE9116	DE9130				
Τάση ηλεκτροδότησης	V _{AC}	230	230				
Τύπος μπαταριών		NiCd/NiMH	NiCd/NiMH				
Κατά προσέγγιση χρόνος φόρτισης	min	60	30				
Βάρος	kg	0.52	0.52				
Ασφάλεια							
Ευρώπη	Εργαλεία 230 V	10 Amp, κύριας ηλεκτροδότησης					
Για το Ηνωμένο Βασίλειο & Ιρλανδία	Εργαλεία 230 V	13 Amp, στα βύσματα					

Ορισμοί: Οδηγίες ασφαλείας

Οι παρακάτω ορισμοί περιγράφουν το επίπεδο σοβαρότητας για κάθε λέξη ένδειξης. Παρακαλούμε διαβάστε το εγχειρίδιο και προσέξτε αυτά τα σύμβολα.



ΚΙΝΔΥΝΟΣ: Καθορίζει μια επικείμενη επικίνδυνη κατάσταση η οποία, εάν δεν αποφευχθεί, **θα** έχει σαν αποτέλεσμα **θάνατο ή σοβαρό τραυματισμό.**



ΠΡΟΕΙΔΟΠΟΙΗΣΗ: Καθορίζει μια ενδεχομένως επικίνδυνη κατάσταση η οποία, εάν δεν αποφευχθεί, **θα μπορούσε** να έχει σαν αποτέλεσμα **θάνατο ή σοβαρό τραυματισμό.**



ΠΡΟΣΟΧΗ: Καθορίζει μια ενδεχομένως επικίνδυνη κατάσταση η οποία, εάν δεν αποφευχθεί, ενδέχεται να προκαλέσει **ελαφρό ή μέσης σοβαρότητας τραυματισμό.**

ΠΡΟΣΟΧΗ: Όταν το εργαλείο χρησιμοποιείται χωρίς το σύμβολο προειδοποίησης ασφαλείας, καθορίζει μια ενδεχομένως επικίνδυνη κατάσταση η οποία, εάν δεν αποφευχθεί, **μπορεί** να έχει σαν αποτέλεσμα **ζημιά σε περιουσιακά στοιχεία.**



Υποδηλώνει κίνδυνο ηλεκτροπληξίας.

ΕΛΛΗΝΙΚΑ

Δήλωση συμμόρφωσης με τις οδηγίες της ΕΕ



DW052, DW053, DW054, DW055, DW056, DW057

Η εταιρία DEWALT δηλώνει ότι αυτά τα εργαλεία και οι φορτιστές έχουν σχεδιαστεί σε συμμόρφωση με τις εξής οδηγίες και πρότυπα: 98/37/EC, 89/336/EEC, 73/23/EEC, EN 60745-1, EN 60745-2-2, EN 60335, EN 55014-2, EN 55014-1, EN 61000-3-2 and EN 61000-3-3.

Για περισσότερες πληροφορίες, παρακαλούμε επικοινωνήστε με την εταιρία DEWALT στην παρακάτω διεύθυνση, ή αναφερθείτε στο πίσω μέρος του εγχειριδίου.

		DW052	DW053
L_{pA} (ηχητική πίεση)	dB(A)	80	93
L_{WA} (ακουστική ισχύς)	dB(A)	91	104
Ζηγισμένη τιμή επιτάχυνσης RMS	m/s ²	5.26	6.09

Αβεβαιότητα ηχητικής πίεσης (K_{pA})	dB(A)	3	3
Αβεβαιότητα ακουστικής πίεσης (K_{WA})	dB(A)	3	3

		DW054	DW055
L_{pA} (ηχητική πίεση)	dB(A)	93	93
L_{WA} (ακουστική ισχύς)	dB(A)	104	104
Ζηγισμένη τιμή επιτάχυνσης RMS	m/s ²	10.6	4.1

Αβεβαιότητα ηχητικής πίεσης (K_{pA})	dB(A)	3	3
Αβεβαιότητα ακουστικής πίεσης (K_{WA})	dB(A)	3	3

		DW056	DW057
L_{pA} (ηχητική πίεση)	dB(A)	95	97
L_{WA} (ακουστική ισχύς)	dB(A)	106	108
Ζηγισμένη τιμή επιτάχυνσης RMS	m/s ²	11.5	8.2

Αβεβαιότητα ηχητικής πίεσης (K_{pA})	dB(A)	3	3
Αβεβαιότητα ακουστικής πίεσης (K_{WA})	dB(A)	3	3

Διευθυντής του τμήματος Μηχανικής και Ανάπτυξης Προϊόντων

Horst Grossmann

DEWALT, Richard-Klinger-Strasse 11D-65510, Idstein, Germany

11/2006

Γενικοί κανονισμοί ασφαλείας



ΠΡΟΕΙΔΟΠΟΙΗΣΗ! Διαβάστε όλες τις οδηγίες. Η μη τήρηση των οδηγιών που περιγράφονται παρακάτω μπορεί να έχει σαν αποτέλεσμα ηλεκτροπληξία, πυρκαγιά ή και σοβαρό τραυματισμό. Ο όρος “ηλεκτρικό εργαλείο” σε όλες τις προειδοποιήσεις που αναφέρονται παρακάτω, αναφέρεται σε εργαλείο ηλεκτροδοτούμενο (με καλώδιο) από την κύρια παροχή ηλεκτροδότησης, ή σε εργαλείο με ασύρματη δυνατότητα λειτουργίας (με μπαταρία).

ΦΥΛΑΞΤΕ ΑΥΤΕΣ ΤΙΣ ΟΔΗΓΙΕΣ

1) ΑΣΦΑΛΕΙΑ ΧΩΡΟΥ ΕΡΓΑΣΙΑΣ

- α) Διατηρείτε το χώρο εργασίας καθαρό και καλά φωτισμένο. Οι μη τακτοποιημένοι ή σκοτεινοί χώροι, αποτελούν αιτίες ατυχημάτων.
- β) Μη λειτουργείτε ηλεκτρικά εργαλεία σε χώρους με εκρηκτική ατμόσφαιρα, όπως παρουσία εύφλεκτων υγρών, αερίων, ή σκόνης. Τα ηλεκτρικά εργαλεία παράγουν σπινθήρες που μπορεί να προκαλέσουν ανάφλεξη της εν λόγω σκόνης ή ατμών.
- γ) Απομακρύνετε τα παιδιά και άλλα περαστικά άτομα κατά τη χρήση ενός ηλεκτρικού εργαλείου. Τυχόν παράγοντες που αποσπούν την προσοχή σας, μπορεί να προκαλέσουν απώλεια ελέγχου.

2) ΗΛΕΚΤΡΙΚΗ ΑΣΦΑΛΕΙΑ

- α) Τα βύσματα των ηλεκτρικών εργαλείων πρέπει να ταιριάζουν με τις πρίζες. Μην τροποποιείτε ποτέ το βύσμα ηλεκτροδότησης με οποιονδήποτε τρόπο. Μη χρησιμοποιείτε οποιαδήποτε βύσματα προσαρμογέα με γειωμένα (με γείωση εδάφους) ηλεκτρικά εργαλεία. Τα μη τροποποιημένα βύσματα και οι ταιριαστές πρίζες μειώνουν τον κίνδυνο ηλεκτροπληξίας.
- β) Αποφύγετε την επαφή του σώματος με γειωμένες επιφάνειες όπως σωλήνες, καλωδιώματα, εστίες κουζίνας και ψυγεία. Ο κίνδυνος ηλεκτροπληξίας αυξάνεται όταν το σώμα σας είναι γειωμένο.
- γ) Μην εκθέτετε τα ηλεκτρικά εργαλεία στη βροχή ή σε συνθήκες υγρής ατμόσφαιρας. Η είσοδος νερού σε ηλεκτρικό εργαλείο αυξάνει τον κίνδυνο ηλεκτροπληξίας.
- δ) Μην κακομεταχειρίζεστε το καλώδιο. Μη χρησιμοποιείτε ποτέ το καλώδιο για τη μεταφορά, τράβηγμα, ή αποσύνδεση

του ηλεκτρικού εργαλείου. Διατηρείτε το μακριά από θερμότητα, ελαιώδεις ουσίες, αιχμηρά αντικείμενα ή γωνίες, ή μετακινούμενα εξαρτήματα. Καλώδια που έχουν υποστεί ζημιά ή που είναι “μπερδεμένα”, αυξάνουν τον κίνδυνο ηλεκτροπληξίας.

- ε) Όταν χρησιμοποιείτε ένα ηλεκτρικό εργαλείο σε εξωτερικό χώρο, χρησιμοποιείτε καλώδιο επέκτασης κατάλληλο για χρήση σε εξωτερικό χώρο. Η χρήση καλωδίου κατάλληλου για εξωτερική χρήση μειώνει τον κίνδυνο ηλεκτροπληξίας.

3) ΠΡΟΣΩΠΙΚΗ ΑΣΦΑΛΕΙΑ

- α) Παραμείνετε σε εγρήγορση, προσέχετε τι κάνετε και χρησιμοποιείτε την κοινή λογική κατά τη χρήση ενός ηλεκτρικού εργαλείου. Μη χρησιμοποιείτε οποιοδήποτε ηλεκτρικό εργαλείο εάν είστε κουρασμένος (-η), ή υπό την επήρεια ναρκωτικών, αλκοόλ, ή φαρμάκων. Μια τυχόν στιγμή απόσπασης της προσοχής σας καθώς χειρίζεστε ηλεκτρικά εργαλεία, μπορεί να προκαλέσει σοβαρό προσωπικό τραυματισμό.
- β) Χρήση προστατευτικού εξοπλισμού. Φοράτε πάντα προστατευτικά γυαλιά. Η χρήση προστατευτικού εξοπλισμού όπως αναπνευστικής μάσκας, αντιολισθητικών υποδημάτων, κράνους, ή προστατευτικών ακουστικών για τις κατάλληλες συνθήκες, θα μειώσει την πιθανότητα προσωπικού τραυματισμού.
- γ) Αποφυγή απροσδόκητης ενεργοποίησης. Βεβαιωθείτε ότι ο διακόπτης είναι στην κλειστή (off) θέση πριν συνδέσετε στην πρίζα το εργαλείο. Η μεταφορά ενός εργαλείου με το δάκτυλό σας στο διακόπτη, ή η σύνδεση στην πρίζα εργαλείων με ανοικτό (θέση on) διακόπτη, αποτελούν αιτία ατυχημάτων.
- δ) Αφαιρέστε οποιοδήποτε κλειδί ή ρυθμιστικό κλειδί πριν ενεργοποιήσετε το ηλεκτρικό εργαλείο. Ένα κλειδί ή ρυθμιστικό κλειδί που έχει αφεθεί προσαρτημένο σε κινητό τμήμα του ηλεκτρικού εργαλείου, μπορεί να προκαλέσει προσωπικό τραυματισμό.
- ε) Μην προσπαθήσετε να φτάσετε απομακρυσμένα σημεία. Διατηρείτε συνεχώς σταθερό πάτημα και ισορροπία. Αυτό σας δίνει τη δυνατότητα καλύτερου ελέγχου του ηλεκτρικού εργαλείου σε απροσδόκητες καταστάσεις.

- στ) Φοράτε τον κατάλληλο ρουχισμό. Μη φοράτε χαλαρά ρούχα ή κοσμήματα. Διατηρείτε τα μαλλιά σας, τα ρούχα και τα γάντια μακριά από κινούμενα εξαρτήματα. Τα χαλαρά ρούχα, τα κοσμήματα ή τα μακριά μαλλιά μπορεί να εμπλακούν στα κινούμενα εξαρτήματα.
- ζ) Εάν διατίθενται συσκευές για τη σύνδεση εκβολής σκόνης και εγκαταστάσεων συλλογής, βεβαιωθείτε ότι έχουν συνδεθεί σωστά και χρησιμοποιούνται κατάλληλα. Η χρήση αυτών των συσκευών μπορεί να μειώσει τους σχετιζόμενους με τη σκόνη κινδύνους.
- 4) ΧΡΗΣΗ ΚΑΙ ΦΡΟΝΤΙΔΑ ΤΟΥ ΗΛΕΚΤΡΙΚΟΥ ΕΡΓΑΛΕΙΟΥ**
- α) Μη χρησιμοποιείτε με υπερβολική δύναμη το ηλεκτρικό εργαλείο. Χρησιμοποιήστε το κατάλληλο εργαλείο για την εφαρμογή σας. Το σωστό για κάθε χρήση εργαλείο θα κάνει τη δουλειά για την οποία προορίζεται καλύτερα και με μεγαλύτερη ασφάλεια, στο βαθμό για τον οποίο σχεδιάστηκε.
- β) Μη χρησιμοποιείτε το ηλεκτρικό εργαλείο εάν ο διακόπτης (on-off) δεν λειτουργεί. Οποιοδήποτε ηλεκτρικό εργαλείο που δεν μπορεί να ελεγχθεί μέσω του διακόπτη του, είναι επικίνδυνο και πρέπει να επισκευαστεί.
- γ) Αποσυνδέστε το βύσμα από την πηγή ηλεκτροδότησης πριν την πραγματοποίηση οποιονδήποτε ρυθμίσεων, την αλλαγή παρελκομένων, ή την αποθήκευση του ηλεκτρικού εργαλείου. Αυτού του είδους τα μέτρα ασφαλείας μειώνουν τον κίνδυνο απροσδόκητης λειτουργίας του ηλεκτρικού εργαλείου.
- δ) Αποθηκεύστε όποιο ηλεκτρικό εργαλείο δεν χρησιμοποιείτε μακριά από μέρη όπου μπορούν να το φτάσουν παιδιά και μην επιτρέπετε τη χρήση του ηλεκτρικού εργαλείου σε άτομα που δεν είναι εξοικειωμένα με αυτό ή με τις οδηγίες χρήσης του. Τα ηλεκτρικά εργαλεία είναι επικίνδυνα όταν χρησιμοποιούνται από μη εκπαιδευμένους χειριστές.
- ε) Συντήρηση ηλεκτρικών εργαλείων. Ελέγξτε για τυχόν εσφαλμένη ευθυγράμμιση ή στρέβλωση κινούμενων εξαρτημάτων, για τυχόν θραύση εξαρτημάτων και για οποιεσδήποτε άλλες καταστάσεις που μπορεί να επηρεάσουν τη λειτουργία του ηλεκτρικού εργαλείου. Εάν το ηλεκτρικό εργαλείο έχει υποστεί ζημιά, φροντίστε για την επισκευή του πριν το χρησιμοποιήσετε. Πολλά ατυχήματα έχουν προκληθεί

από ηλεκτρικά εργαλεία που δεν έχουν συντηρηθεί κατάλληλα.

- στ) Διατηρείτε τα εργαλεία κοπής αιχμηρά και καθαρά. Τα κατάλληλα συντηρημένα εργαλεία κοπής με αιχμηρά άκρα κοπής έχουν μικρότερες πιθανότητες λυγίσματος κατά τη λειτουργία και ελέγχονται ευκολότερα.
- ζ) Χρησιμοποιείτε το ηλεκτρικό εργαλείο, τα παρελκόμενα και τις μύτες κλπ, σύμφωνα με τις παρούσες οδηγίες και με τρόπο που ανταποκρίνεται στο συγκεκριμένο τύπο ηλεκτρικού εργαλείου, λαμβάνοντας υπόψη τις συνθήκες εργασίας και την εργασία που θα πραγματοποιηθεί. Η χρήση ενός ηλεκτρικού εργαλείου για εργασίες διαφορετικές απ' αυτές για τις οποίες προορίζεται, μπορεί να προκαλέσει επικίνδυνη κατάσταση.
- 5) ΧΡΗΣΗ ΚΑΙ ΦΡΟΝΤΙΔΑ ΜΠΑΤΑΡΙΩΝ**
- α) Βεβαιωθείτε ότι ο διακόπτης είναι στην κλειστή (off) θέση πριν εισάγετε το πακέτο των μπαταριών. Εάν εισάγετε το πακέτο των μπαταριών σε ηλεκτρικά εργαλεία των οποίων ο διακόπτης είναι ανοικτός (on), μπορεί να προκαλέσετε ατυχήματα.
- β) Επαναφορτίστε μόνο με το φορτιστή που καθορίζεται από τον κατασκευαστή. Φορτιστής που είναι κατάλληλος για ένα τύπο πακέτου μπαταριών, μπορεί να αποτελέσει αιτία κινδύνου φωτιάς όταν χρησιμοποιείται με μη συμβατό πακέτο μπαταριών.
- γ) Χρησιμοποιείτε ηλεκτρικά εργαλεία μόνο με ειδικά καθορισμένα πακέτα μπαταριών. Η χρήση οποιονδήποτε άλλων πακέτων μπαταριών μπορεί να προκαλέσει κίνδυνο τραυματισμού και φωτιάς.
- δ) Όταν δεν χρησιμοποιείτε το πακέτο μπαταριών, διατηρείτε το μακριά από άλλα μεταλλικά αντικείμενα όπως συνδετήρες χαρτιού, νομίσματα, κλειδιά, καρφιά, βίδες, ή άλλα μικρά μεταλλικά αντικείμενα που μπορεί να προκαλέσουν ηλεκτρική επαφή μεταξύ των δύο ακροδεκτών του πακέτου μπαταριών. Η βραχυκύκλωση των ακροδεκτών της μπαταρίας μπορεί να προκαλέσει εγκαύματα ή και φωτιά.
- ε) Κάτω από συνθήκες κακομεταχείρισης, μπορεί να εκτοξευτεί υγρό από τη μπαταρία. Αποφύγετε την επαφή με το υγρό αυτό. Εάν έλθετε σ' επαφή κατά λάθος, ξεπλύνετε με άφθονο νερό. Επιπλέον αυτού, σε περίπτωση που το υγρό έλθει

σ' επαφή με τα μάτια σας, αναζητήστε αμέσως ιατρική βοήθεια. Το υγρό που εκτοξεύεται από τη μπαταρία μπορεί να προκαλέσει ερεθισμούς ή εγκαύματα.

6) ΣΥΝΤΗΡΗΣΗ (Σ' ΕΡΒΙΣ)

- α) Φροντίστε όπως η συντήρηση του ηλεκτρικού εργαλείου πραγματοποιείται από πιστοποιημένο για επισκευές άτομο, με τη χρήση των ταυτόσημων μόνο ανταλλακτικών. Αυτό θα εξασφαλίσει τη διατήρηση της ασφαλείας του ηλεκτρικού εργαλείου.

Πρόσθετες οδηγίες ασφαλείας για πακέτα μπαταριών



ΠΡΟΕΙΔΟΠΟΙΗΣΗ: Κίνδυνος πυρκαγιάς! Αποφύγετε τη βραχυκύκλωση με μεταλλικά αντικείμενα των ακροδεκτών οποιονδήποτε αποσυνδεδεμένον πακέτου μπαταριών. Μην αποθηκεύετε ή μεταφέρετε το πακέτο μπαταριών εάν δεν έχει τοποθετηθεί το καπάκι που καλύπτει τους ακροδέκτες.

- Το υγρό της μπαταρίας, που είναι ένα διάλυμα υδροξειδίου του καλίου 25-30%, μπορεί να είναι βλαβερό. Σε περίπτωση επαφής με το δέρμα, ξεπλύνετε αμέσως με άφθονο νερό. Ουδενεροποιήστε με ήπιο οξύ όπως χυμό λεμονιού ή ξύδι. Σε περίπτωση επαφής με τα μάτια, ξεπλύνετε με άφθονο καθαρό νερό για τουλάχιστον 10 λεπτά. Συμβουλευτείτε γιατρό.
- Μην επιχειρήσετε ποτέ να ανοίξετε το πακέτο μπαταριών για οποιονδήποτε λόγο.

Πρόσθετες οδηγίες ασφαλείας για πακέτα μπαταριών και φορτιστές

- Βεβαιωθείτε ότι το πακέτο μπαταριών είναι στεγνό και καθαρό πριν το εισάγετε στο φορτιστή.
- Χρησιμοποιείτε μόνο φορτιστές με τις ενδείξεις "NiMH" ή "NiMH + NiCd" για τη φόρτιση των πακέτων μπαταριών NiMH της DEWALT.
- Μην μεταφέρετε ποτέ το φορτιστή από το καλώδιό του. Μην τραβάτε ποτέ το καλώδιο για να τον αποσυνδέσετε από την υποδοχή. Διατηρείτε το φορτιστή μακριά από πηγές θερμότητας, ελαιώδεις ουσίες και αιχμηρά αντικείμενα.
- Μην εκθέτετε το φορτιστή σε υγρασία ή υγρές επιφάνειες.

- Μην επιχειρήσετε ποτέ να φορτίσετε πακέτα μπαταριών που έχουν βραχεί.
- Μην επιχειρήσετε ποτέ να ανοίξετε ένα πακέτο μπαταριών για οποιονδήποτε λόγο.
- Να ακολουθείτε πάντα τις οδηγίες στο πίσω μέρος αυτού του εγχειριδίου για την απόρριψη του πακέτου μπαταριών.
- Όταν δεν χρησιμοποιείτε τα πακέτα μπαταριών και τους φορτιστές, πρέπει να τους αποθηκεύετε σε στεγνό χώρο και να τα κλειδώνετε σε ασφαλές μέρος, μακριά από παιδιά.

ΕΠΙΚ' ΕΤΕΣ ΣΤΟ ΦΟΡΤΙΣΤ' Η ΚΑΙ ΤΟ ΠΑΚ' ΕΤΟ ΜΠΑΤΑΡΙΩΝ

Εκτός από τις ενδείξεις που χρησιμοποιούνται σ' αυτό το εγχειρίδιο, οι ετικέτες στο φορτιστή και το πακέτο μπαταριών έχουν τις ακόλουθες ενδείξεις:



Φόρτιση μπαταρίας



Φορτισμένη μπαταρία



Ελαττωματική μπαταρία



Καθυστερήση θερμού/ψυχρού πακέτου



Μην αγγίζετε με αντικείμενα που είναι αγωγοί ηλεκτρισμού.



Μη φορτίζετε πακέτα μπαταριών που έχουν υποστεί ζημιά.



Διαβάστε το εγχειρίδιο οδηγιών πριν τη χρήση.



Χρησιμοποιείτε μόνο πακέτα μπαταριών της DEWALT, μα και διαφορετικά πακέτα μπορεί να υποστούν έκρηξη, προκαλώντας προσωπικό τραυματισμό και ζημιές.



Μην εκθέτετε σε νερό.



Αντικαταστήστε αμέσως τυχόν ελαττωματικά καλώδια.



Φορτίστε μόνο σε περιβάλλον με θερμοκρασία από 4°C έως 40°C.

ΕΛΛΗΝΙΚΆ



Απορρίψτε το πακέτο μπαταριών φροντίζοντας για την προστασία του περιβάλλοντος.



Μην καίτε το πακέτο μπαταριών NiMH/ NiCd+.



Φορτίζει πακέτα μπαταριών NiMH και NiCd.



Δείτε τα τεχνικά δεδομένα για το χρόνο φόρτισης.

Πρόσθετες οδηγίες ασφαλείας για Κρουστικά κατσαβίδια / κλειδιά

- **Κρατάτε το εργαλείο από τις μονομένες επφάνειες λαβής όταν πραγματοποιείτε μια εργασία κατά την οποία το εργαλείο κοπής μπορεί να έρθει σ' επαφή με μη εμφανή καλωδίωση ή με το ίδιο του το καλώδιο ηλεκτροδότησης.** Η επαφή με συνδεδεμένο στην πρίζα καλώδιο ηλεκτροδότησης θα καταστήσει τα εκτεθειμένα μεταλλικά τμήματα του εργαλείου επίσης φορτισμένα με ηλεκτρικό ρεύμα και θα προκαλέσουν ηλεκτροπληξία στο χρήστη.
- **Κλείστε τη μονάδα και αποσυνδέστε το πακέτο μπαταριών πριν την εγκατάσταση και αφαίρεση παρελκόμενων, πριν οποιαδήποτε ρύθμιση ή εκτέλεση επισκευών.** Τυχόν απροσδόκητη εκκίνηση μπορεί να προκαλέσει τραυματισμό.
- **Χρησιμοποιείτε μόνο παρελκόμενα που συνιστώνται από τον κατασκευαστή για το μοντέλο σας.** Παρελκόμενα που μπορεί να είναι κατάλληλα για ένα εργαλείο, μπορεί να είναι επικίνδυνα όταν χρησιμοποιούνται με άλλο εργαλείο. Η χρήση μη κατάλληλων παρελκόμενων μπορεί να αποτελεί παράγοντα κινδύνου τραυματισμού.
- **Διαβάστε και τηρείτε πάντα όλες τις οδηγίες του κατασκευαστή που σχετίζονται με υλικά καλαφατισματος ή συγκολλητικές ουσίες.** Εάν το παραμελήσετε, μπορεί να προκληθεί προσωπικός τραυματισμός.



Μη χρησιμοποιείτε το εργαλείο σε σκάλα

Περιεχόμενα συσκευασίας

Η συσκευασία περιέχει:

1 Φορτιζόμενο κρουστικό κατσαβίδι / κλειδί

2 πακέτα μπαταριών

1 φορτιστή

1 κουτί εργαλείων

1 εγχειρίδιο οδηγιών

1 σχηματικό σε μεγέθυνση

- *Ελέγξτε για τυχόν ζημιά σε εργαλεία, εξαρτήματα ή παρελκόμενα, που μπορεί να έχει συμβεί κατά τη μεταφορά.*
- *Αφιερώστε επαρκή χρόνο για να διαβάσετε και να κατανοήσετε αυτό το εγχειρίδιο πριν τη λειτουργία.*

Περιγραφή (εικόνα 1)



ΠΡΟΕΙΔΟΠΟΙΗΣΗ: Μην τροποποιείτε ποτέ το ηλεκτρικό εργαλείο ή οποιοδήποτε τμήμα του. Μπορεί να προκληθεί ζημιά ή προσωπικός τραυματισμός.

ΠΡΟΟΡΙΖΟΜΕΝΗ ΧΡΗΣΗ

Τα φορτιζόμενα κρουστικά κατσαβίδια / κλειδιά DW052, DW053, DW054, DW055, DW056 και DW057 είναι σχεδιασμένα για επαγγελματικές κρουστικές εφαρμογές βιδώματος.

Η κρουστική λειτουργία κάνει το εργαλείο ιδιαίτερα χρήσιμο για την εισαγωγή συνδέσμων σε ξύλο, μέταλλο και τσιμέντο. **ΜΗΝ** χρησιμοποιείτε το εργαλείο σε συνθήκες υψηλής υγρασίας ή παρουσία εύφλεκτων υγρών ή αερίων.

Τα φορτιζόμενα κρουστικά κατσαβίδια / κλειδιά είναι επαγγελματικά ηλεκτρικά εργαλεία. **ΜΗΝ** επιτρέπετε σε παιδιά να έρθουν σ' επαφή με το εργαλείο. Απαιτείται επίβλεψη για άτομα ηλικίας κάτω των 16 ετών.

- Διακόπτης μεταβολής ταχύτητας
- Επιλογέας δεξιόστροφης / αριστερόστροφης κίνησης
- Εξάρτημα συγκράτησης εργαλείων
- Λαβή πιστολέτου
- Πακέτο μπαταριών
- Κουμπιά ατελευθέρωσης
- Φορτιστής
- Ένδειξη φόρτισης (κόκκινη)

Φορτιστής

Ο φορτιστής σας DE9130 αποδέχεται πακέτα μπαταριών NiCd της DEWALT με τάσεις που ποικίλουν από 7,2 έως 14,4 V. Ο φορτιστής σας DE9116 αποδέχεται πακέτα μπαταριών NiCd/NiMH της DEWALT με τάσεις που ποικίλλουν από 7,2 έως 18 V.

Ηλεκτρική ασφάλεια

Ο ηλεκτρικός κινητήρας έχει σχεδιαστεί μόνο για μία συγκεκριμένη ηλεκτρική τάση. Να φροντίζετε πάντα ώστε η τάση του πακέτου μπαταριών να αντιστοιχεί στην τάση της πινακίδας αποτίμησης. Να φροντίζετε επίσης ώστε η τάση στο φορτιστή σας να αντιστοιχεί στην τάση της πρίζας ηλεκτροδότησης σας.



Ο φορτιστής DEWALT έχει διπλή μόνωση σύμφωνα με το πρότυπο EN 60335.

Χρήση καλωδίου επέκτασης

Δεν θα πρέπει να χρησιμοποιείτε καλώδιο επέκτασης εκτός κι αν είναι απολύτως αναγκαίο. Χρησιμοποιήστε ένα εγκεκριμένο καλώδιο επέκτασης κατάλληλο για την ισχύ εισόδου του φορτιστή σας (δείτε τα τεχνικά δεδομένα). Το ελάχιστο μέγεθος αγωγού είναι 1mm². Το μέγιστο μήκος είναι 30 m.

Συναρμολόγηση και ρύθμιση



ΠΡΟΕΙΔΟΠΟΪΣΗ: Πριν τη συναρμολόγηση και ρύθμιση, αφαιρέστε πάντα το πακέτο μπαταριών. Κλείνετε πάντα (διακόπτης σε θέση off) το εργαλείο πριν την εισαγωγή ή την αφαίρεση του πακέτου μπαταριών.



ΠΡΟΕΙΔΟΠΟΪΣΗ: Χρησιμοποιείτε μόνο πακέτα μπαταριών και φορτιστές της DEWALT.

Πακέτο μπαταριών (εικόνα 1)

ΤΥΠΟΣ ΜΠΑΤΑΡΙΩΝ

Τα DW052 και DW053 λειτουργούν με πακέτα μπαταριών των 12 volt. Τα DW054 και DW055 λειτουργούν με πακέτα μπαταριών των 14,4 volt. Τα DW056 και DW057 λειτουργούν με πακέτα μπαταριών των 18 volt.

Φόρτιση του πακέτου μπαταριών (εικόνα 2)

Όταν φορτίζετε το πακέτο μπαταριών (e) για πρώτη φορά, ή μετά από παρατεταμένη περίοδο αποθήκευσης, θα αποδεχτεί μόνο 80% φόρτιση. Μετά από αρκετούς κύκλους φόρτισης και εκφόρτισης, το πακέτο μπαταριών θα διατηρήσει την πλήρη του χωρητικότητα. Ελέγχετε πάντα την πρίζα ηλεκτροδότησης πριν τη φόρτιση του πακέτου μπαταριών. Εάν η πρίζα λειτουργεί, αλλά το πακέτο μπαταριών δεν φορτίζει, προσκομίστε το φορτιστή σε εξουσιοδοτημένο αντιπρόσωπο συντήρησης της DEWALT. Κατά τη διάρκεια της φόρτισης, ο φορτιστής και το πακέτο μπαταριών μπορεί να έχουν ζεσταθεί. Αυτό είναι φυσιολογικό και δεν αποτελεί ένδειξη προβλήματος.



ΠΡΟΕΙΔΟΠΟΪΣΗ: Μην φορτίζετε το πακέτο μπαταριών σε θερμοκρασίες περιβάλλοντος < 4°C ή > 40°C. Η συνιστώμενη θερμοκρασία περιβάλλοντος είναι περίπου 24°C.

Για τη φόρτιση του πακέτου μπαταριών (e), εισάγετε το φορτιστή (g) όπως φαίνεται στην εικόνα και συνδέστε το φορτιστή. Βεβαιωθείτε ότι το πακέτο μπαταριών είναι σωστά τοποθετημένο στο φορτιστή. Θα αναβοσβήσει η κόκκινη ένδειξη φόρτισης (h). Μετά από περίπου 1 ώρα, θα σταματήσει να αναβοσβήνει και θα παραμείνει αναμμένη. Το πακέτο μπαταριών είναι τώρα πλήρως φορτισμένο. Μπορείτε να αφαιρέσετε το πακέτο μπαταριών σε οποιαδήποτε στιγμή, ή να το αφήσετε στο φορτιστή για μεγαλύτερο χρονικό διάστημα (μέγιστο διάστημα 14 ημερών).

Εισαγωγή και αφαίρεση του πακέτου μπαταριών

1. Εισάγετε το πακέτο μπαταριών (e) στην υποδοχή έως ότου κλειδώσει στη θέση της.
2. Για να αφαιρέσετε το πακέτο μπαταριών, πέστε τα δύο κουμπιά (f) ταυτόχρονα και τραβήξτε το πακέτο από τη θήκη.

Καπάκι της μπαταρίας (εικόνα 2)

Διατίθεται προστατευτικό καπάκι μπαταριών (i) για κάλυμμα των ακροδεκτών σε πακέτο μπαταριών που έχει αποσπαστεί. Χωρίς το προστατευτικό καπάκι στη θέση του, τυχόν χαλαρά μεταλλικά αντικείμενα θα μπορούσαν να βραχυκυκλώσουν τις επαφές, προκαλώντας κίνδυνο φωτιάς και ζημιά στο πακέτο μπαταριών.

ΕΛΛΗΝΙΚΆ

1. Βγάλτε το προστατευτικό καπάκι μπαταριών (i) πριν τοποθετήσετε το πακέτο μπαταριών (e) στο φορτιστή ή το εργαλείο.
2. Τοποθετήστε το προστατευτικό καπάκι στις επαφές αμέσως μετά την αφαίρεση του πακέτου μπαταριών από το φορτιστή ή το εργαλείο.



ΠΡΟΕΙΔΟΠΟΪΣΗ: Βεβαιωθείτε ότι το προστατευτικό καπάκι μπαταριών είναι στη θέση του πριν αποθηκεύσετε ή μεταφέρετε ένα αποσυνδεδεμένο καπάκι μπαταριών.

Αυτόματη ανανέωση

Η λειτουργία αυτόματης ανανέωσης θα εξισορροπήσει ή αντισταθμίσει τις ανεξάρτητες κυψέλες του πακέτου μπαταριών στη μέγιστη χωρητικότητά τους. Τα πακέτα μπαταριών πρέπει να ανανεώνονται κατά τη διάρκεια της νύχτας σε κάθε 10ο κύκλο φόρτισης/αποφόρτισης, ή κάθε φορά που το πακέτο δεν έχει πια την ίδια απόδοση λειτουργίας. Για ανανέωση φόρτισης του πακέτου μπαταριών, τοποθετήστε το στο φορτιστή ως συνήθως. Θα αναβοσβήνει συνεχώς η κόκκινη λυχνία, καθορίζοντας ότι έχει αρχίσει ο κύκλος φόρτισης. Όταν ολοκληρωθεί ο κύκλος φόρτισης, που διαρκεί 1 ώρα, τότε η λυχνία θα ανάβει συνεχώς και δεν θα αναβοσβήνει πια. Το πακέτο μπαταριών είναι πλέον πλήρως φορτισμένο και μπορεί να χρησιμοποιηθεί. Εάν το πακέτο μπαταριών αφεθεί στο φορτιστή μετά την αρχική φόρτιση 1 ώρας, τότε ο φορτιστής θα αρχίσει αυτόματα τη λειτουργία ανανέωσης φόρτισης. Αυτή η λειτουργία θα διαρκέσει έως 8 ώρες, αλλά μπορείτε να αφαιρέσετε το πακέτο μπαταριών σε οποιαδήποτε στιγμή κατά τη διάρκεια της ανανέωσης φόρτισης.

Καθυστέρηση Θερμού/Ψυχρού πακέτου

Εάν ο φορτιστής εντοπίσει ένα πακέτο μπαταριών που είναι πολύ θερμό ή πολύ ψυχρό, θα ενεργοποιήσει αυτόματα μια καθυστέρηση Θερμού/Ψυχρού πακέτου, καθυστερώντας έτσι τη φόρτιση έως ότου η μπαταρία να έχει την κατάλληλη θερμοκρασία. Ο φορτιστής θα αλλάξει τότε αυτόματα λειτουργία, σε λειτουργία φόρτισης. Αυτή η λειτουργία εξασφαλίζει τη μέγιστη διάρκεια ζωής για τη μπαταρία. Η κόκκινη ενδεικτική λυχνία αναβοσβήνει με μεγάλη διάρκεια διακοπές, κατόπιν με μικρότερης διάρκειας διακοπές όταν είναι στη λειτουργία καθυστέρησης Θερμού/Ψυχρού πακέτου.

ΣΥΝΑΡΜΟΛΟΓΗΣΗ

Εισαγωγή και αφαίρεση μύτης (εικόνες 1, 4)

DW052, DW054, DW056

Το εργαλείο χρησιμοποιεί εξαγωνικό σύστημα 1/4" βιδώματος με ασφαλιζόμενο χιτώνιο.

1. Τραβήξτε το εξάρτημα συγκράτησης χιτωνίου / εργαλείου (c) και εισάγετε τη μύτη στο χιτώνιο όσο πιο βαθιά μπορείτε. Απελευθερώστε το χιτώνιο για να ασφαλιστεί στη θέση της η μύτη.
2. Για να αφαιρέσετε τη μύτη, τραβήξτε το χιτώνιο προς τα εμπρός και τραβήξτε σταθερά προς τα έξω τη μύτη.

Προσαρμογή και αφαίρεση υποδοχών (εικόνες 1, 4)

DW053, DW055, DW057

Το εργαλείο χρησιμοποιεί ένα τετράγωνο σύστημα οδήγησης 1/2" με ανασταλτική περόνη.

ΠΡΟΣΑΡΜΟΓΗ ΥΠΟΔΟΧΩΝ

1. Ευθυγραμμίστε την οπή (j) στο πλάι της υποδοχής με την ανασταλτική περόνη (k) στον άκμωνα.
2. Πιέστε την υποδοχή (l) στον άκμωνα / εξάρτημα συγκράτησης εργαλείων (c) έως ότου "κλειδώσει" στη θέση του. Χτυπήστε το ελαφρά εάν απαιτείται.

ΑΦΑΪΡΕΣΗ ΥΠΟΔΟΧΩΝ

Πιέστε τον ανασταλτικό πείρο (k) μέσω της οπής στην υποδοχή και τραβήξτε την υποδοχή από τον άκμωνα.

Επιλογέας δεξιόστροφης / αριστερόστροφης κίνησης (εικόνα 3)

Για την επιλογή δεξιόστροφης ή αριστερόστροφης περιστροφής, χρησιμοποιήστε το σχετικό διακόπτη (b) όπως φαίνεται στην εικόνα (δείτε τα βέλη στο εργαλείο).



ΠΡΟΣΟΧΉ: Να περιμένετε πάντα έως ότου το μοτέρ έχει σταματήσει τελείως πριν αλλάξετε την κατεύθυνση περιστροφής.

Την πρώτη φορά που λειτουργείτε το εργαλείο μετά την αλλαγή της περιστροφής, μπορεί να ακουστεί ένας ήχος “κλικ” κατά την εκκίνηση.

Οδηγίες χρήσης



ΠΡΟΕΙΔΟΠΟΪΣΗ: Τηρείτε πάντα τις οδηγίες ασφαλείας και τους ισχύοντες κανονισμούς.

Πριν από τη λειτουργία, βεβαιωθείτε ότι το πακέτο μπαταριών είναι πλήρως φορτισμένο.

ΛΕΙΤΟΥΡΓΪΑ



ΠΡΟΕΙΔΟΠΟΪΣΗ: Κλείστε τη μονάδα και αποσυνδέστε το πακέτο μπαταριών πριν την εγκατάσταση και αφαίρεση παρελκόμενων, πριν οποιαδήποτε ρύθμιση ή εκτέλεση επισκευών. Ασφαλίστε τη σκανδάλη όταν δεν χρησιμοποιείτε το εργαλείο και όταν το αποθηκεύετε.

Πριν τη λειτουργία

1. Ανάλογα με το εργαλείο σας, επιλέξτε την κατάλληλη μύτη ή υποδοχή.
2. Για να λειτουργήσετε το εργαλείο, πιέστε το διακόπτη μεταβολής ταχύτητας (a). Η πίεση που εφαρμόζετε στο διακόπτη μεταβολής ταχύτητας καθορίζει την ταχύτητα του εργαλείου.
3. Για να κλειδώσετε το εργαλείο στην κλειστή θέση (off), μετακινήστε τον επιλογέα δεξιόστροφης / αριστερόστροφης κίνησης (b) στην κεντρική θέση.

Για τη λειτουργία

1. Επιλέξτε δεξιόστροφη ή αριστερόστροφη περιστροφή με τη χρήση του επιλογέα (b).
2. Ανάλογα με την εφαρμογή, ακολουθήστε μία από τις παρακάτω οδηγίες.
3. Πιέστε το διακόπτη μεταβολής ταχύτητας (a).
4. Μετά το σφίξιμο, ελέγξτε τη ροπή με ένα δυναμομετρικό κλειδί.

Βίδωμα

1. Τοποθετήστε το άκρο της μύτης βιδώματος στην κεφαλή του κατασαβιδιού.
2. Διατηρώντας το εργαλείο σε ευθεία με τη βίδα, εφαρμόστε εμπρόσθια πίεση στο εργαλείο καθώς έρχεται σε επαφή με την επιφάνεια εργασίας.

Τοποθέτηση παξιμαδιού

1. Τοποθετήστε την υποδοχή πάνω από την κεφαλή του μπουλονιού ή παξιμαδιού.
2. Κρατήστε το εργαλείο ευθυγραμμισμένο με το συνδετήρα.

Χρόνος σύσφιξης

Αυτό το εργαλείο θα σφίξει τους περισσότερους συνδετήρες σε λίγα δευτερόλεπτα. Ο κατάλληλος χρόνος σύσφιξης σε σχέση με τη ροπή θα πρέπει να καθοριστεί με βάση την εμπειρία σας.



ΠΡΟΕΙΔΟΠΟΪΣΗ: Τυχόν υπερβολικό σφίξιμο θα προκαλέσει ζημιά στο άκρο της μύτης και στην κεφαλή της βίδας.

Χρησιμοποιείτε μόνο τα απολύτως κατάλληλα παρελκόμενα (αξεσουάρ) με το εργαλείο σας. Συμβουλευτείτε τον αντιπρόσωπό σας για περισσότερες λεπτομέρειες όσον αφορά τα κατάλληλα παρελκόμενα.

ΣΥΝΤΉΡΗΣΗ

Το ηλεκτρικό εργαλείο της DEWALT έχει σχεδιαστεί για μακρόχρονη λειτουργία με ελάχιστη συντήρηση. Η συνεχής.



Λίπανση

Αυτό το εργαλείο δεν απαιτεί λίπανση.



Καθαρισμός

- Αποσυνδέστε το φορτιστή πριν τον καθαρισμό του περιβλήματος με μαλακό πανί.
- Αφαιρέστε το πακέτο μπαταριών πριν τον καθαρισμό του ηλεκτρικού εργαλείου.
- Διατηρείτε καθαρές τις εγχοπές εξαερισμού και καθαρίζετε τακτικά το περίβλημα με καθαρό πανί.

Προαιρετικά παρελκόμενα



ΠΡΟΕΙΔΟΠΟΪΣΗ: Ορισμένα παρελκόμενα, εκτός απ' αυτά που διατίθενται από την DEWALT, δεν έχουν δοκιμαστεί μ' αυτό το προϊόν.

Η χρήση αυτών των παρελκομένων με το παρόν εργαλείο μπορεί να είναι επικίνδυνη. Για τη μείωση του κινδύνου τραυματισμού, πρέπει να χρησιμοποιείτε μόνο τα συνιστώμενα από τη DEWALT παρελκόμενα μ' αυτό το προϊόν.

Συμβουλευτείτε τον αντιπρόσωπό σας για περισσότερες λεπτομέρειες όσον αφορά τα κατάλληλα παρελκόμενα.

Για την προστασία του περιβάλλοντος



Ξεχωριστή συλλογή. Αυτό το προϊόν δεν πρέπει να απορρίπτεται μαζί με τα συνηθισμένα οικιακά απορρίμματα.

Εάν διαπιστώσετε κάποια μέρα ότι το προϊόν σας της DEWALT χρειάζεται αντικατάσταση, ή εάν δεν το χρειάζεστε πια, μην το απορρίψετε μαζί με τα οικιακά απορρίμματα. Τοποθετήστε αυτό το προϊόν σε ειδικό κάδο για ξεχωριστή συλλογή.



Η ξεχωριστή συλλογή χρησιμοποιημένων προϊόντων και συσκευασιών επιτρέπει την ανακύκλωση και επαναχρησιμοποίηση των υλικών. Η επαναληπτική χρήση των ανακυκλωμένων υλικών βοηθά στην αποφυγή της μόλυνσης του περιβάλλοντος και μειώνει τη ζήτηση πρώτων υλών.

Οι τοπικοί κανονισμοί μπορεί να προβλέπουν την ξεχωριστή συλλογή ηλεκτρικών προϊόντων από τα νοικοκυριά σε δημοτικά κέντρα συλλογής απορριμμάτων, ή από τον αντιπρόσωπο όταν αγοράζετε ένα νέο προϊόν.

Η DEWALT διαθέτει εγκατάσταση για τη συλλογή και ανακύκλωση των προϊόντων DEWALT όταν φτάσουν στο τέλος του ωφέλιμου χρόνου ζωής τους. Για να εκμεταλλευτείτε αυτή την υπηρεσία, παρακαλούμε επιστρέψτε το προϊόν σας σε οποιονδήποτε αντιπρόσωπο συντήρησης ο οποίος θα το συλλέξει εκ μέρους σας.

Μπορείτε να βρείτε τη διεύθυνση του πλησιέστερου εξουσιοδοτημένου αντιπροσώπου συντήρησης μέσω επικοινωνίας με το τοπικό σας γραφείο της DEWALT στη διεύθυνση που αναφέρεται στο παρόν εγχειρίδιο. Εναλλακτικά, μπορείτε να βρείτε κατάλογο εξουσιοδοτημένων αντιπροσώπων συντήρησης της DEWALT, καθώς και πλήρεις λεπτομέρειες για την εξυπηρέτηση μετά την πώληση και πληροφορίες υπευθύνων στο διαδίκτυο, στη διεύθυνση www.2helpU.com.



Επαναφορτιζόμενο πακέτο μπαταριών

Το πακέτο μπαταριών μεγάλης διάρκειας λειτουργίας πρέπει να επαναφορτίζεται όταν αδυνατεί πλέον να παράγει επαρκή ισχύ για εργασίες οι οποίες πραγματοποιούνται εύκολα στο παρελθόν. Στο τέλος της ωφέλιμης διάρκειας ζωής του, απορρίψτε το με τρόπο που σέβεται το περιβάλλον:

- Εξαντλήστε τη μπαταρία λειτουργώντας το εργαλείο, κατόπιν αφαιρέστε την από το εργαλείο.
- Οι κυψέλες NiCd και NiMH είναι ανακυκλώσιμες. Προσκομίστε τις στον τοπικό σας αντιπρόσωπο ή σε τοπικό κέντρο ανακύκλωσης. Τα πακέτα μπαταριών που έχουν συλλεχθεί, θα ανακυκλωθούν ή θα απορριφθούν με τον κατάλληλο τρόπο.

Εργαλεία που δεν χρειάζεστε πια

Προσκομίστε το εργαλείο σε εξουσιοδοτημένο αντιπρόσωπο συντήρησης της DEWALT όπου και θα απορριφθεί με τρόπο ασφαλή για το περιβάλλον.

ΕΓΓΥΗΣΗ

• ΕΓΓΥΗΣΗ ΙΚΑΝΟΠΟΙΗΣΗΣ 30 ΗΜΕΡΩΝ ΧΩΡΙΣ ΡΙΣΚΟ •

Εάν δεν είστε ικανοποιημένος (η) με την απόδοση του εργαλείου DEWALT, απλά επιστρέψτε το εντός 30 ημερών, στην ίδια κατάσταση που το είχατε αγοράσει, στο κατάστημα απ' όπου το αγοράσατε, για να λάβετε πλήρη επιστροφή των χρημάτων σας ή ανταλλαγή με άλλο προϊόν. Πρέπει να προσκομίσετε απόδειξη αγοράς.

• ΣΥΜΒΟΛΑΙΟ ΔΩΡΕΑΝ ΣΥΝΤΗΡΗΣΗΣ ΕΝΟΣ ΕΤΟΥΣ •

Εάν χρειάζεστε συντήρηση ή επισκευή του εργαλείου DEWALT που αγοράσατε εντός 12 μηνών από την ημερομηνία αγοράς, αυτή θα πραγματοποιηθεί χωρίς χρέωση σε εξουσιοδοτημένο αντιπρόσωπο συντήρησης της DEWALT. Πρέπει να προσκομίσετε απόδειξη αγοράς. Το συμβόλαιο αυτό καλύπτει το κόστος εργασίας και ανταλλακτικών για ηλεκτρικά εργαλεία. Εξαιρούνται τα παρελκόμενα.

• ΠΛΗΡΗΣ ΕΓΓΥΗΣΗ ΕΝΟΣ ΕΤΟΥΣ •

Εάν το προϊόν της DEWALT που αγοράσατε παρουσιάσει βλάβη λόγω ελαττωματικών υλικών ή εργασίας σε διάστημα 12 μηνών από την ημερομηνία αγοράς του, εγγυώμαστε τη δωρεάν αντικατάσταση όλων των ελαττωματικών εξαρτημάτων, ή, κατά την αποκλειστική μας κρίση, τη δωρεάν αντικατάσταση της μονάδας, με την προϋπόθεση ότι:

- Το προϊόν δεν έχει υποστεί κακομεταχείριση.
- Δεν έχουν επιχειρηθεί επισκευές από μη εξουσιοδοτημένα άτομα.
- Έχει προσκομιστεί απόδειξη της ημερομηνίας αγοράς. Η παρούσα εγγύηση προσφέρεται ως πρόσθετη παροχή και είναι επιπλέον των νομικών δικαιωμάτων των καταναλωτών.

Για τη διεύθυνση του κοντινότερου σε σας εξουσιοδοτημένου αντιπροσώπου συντήρησης της DEWALT, παρακαλούμε χρησιμοποιήστε τον κατάλληλο αριθμό τηλεφώνου που βρίσκεται στο πίσω μέρος του παρόντος εγχειριδίου. Εναλλακτικά, μπορείτε να βρείτε κατάλογο εξουσιοδοτημένων αντιπροσώπων συντήρησης της DEWALT, καθώς και πλήρεις λεπτομέρειες για την εξυπηρέτηση μετά την πώληση στο διαδίκτυο, στη διεύθυνση www.2helpU.com.

Belgique et Luxembourg België en Luxemburg	DEWALT Mechelen Campus, Schaliënhoevedreef 20E B-2800 Mechelen	Tel: +32 (0)015 - 15 47 9211 Fax: +32 (0)015 - 15 47 9210 www.dewalt.com
Danmark	DEWALT Sluseholmen 2-4 2450 København SV	Tlf: 70 20 15 10 Fax: 36 94 49 01 www.dewalt-nordic.com
Deutschland	DEWALT Richard-Klinger-Straße 65510 Idstein	Tel: 06126-21-1 Fax: 06126-21-2770 www.dewalt.de
Ελλάς	Black & Decker (Hellas) S.A. Στράβωνος 7 & Βουλιαγμένης 159 Γλυφάδα 16674, Αθήνα	Τηλ: (01) 8981-616 Φαξ: (01) 8983-570 Service: (01) 8982-630
España	DEWALT Parque de Negocios "Mas Blau" Edificio Muntadas, c/Bergadá, 1, Of. A6 08820 El Prat de Llobregat (Barcelona)	Tel: 934 797 400 Fax: 934 797 439
France	DEWALT Le Paisy BP 21, 69571 Dardilly Cedex	Tel: 472 20 39 72 Fax: 472 20 39 02 www.dewalt.fr
Schweiz Suisse Svizzera	DeWALT In der Luberzen 40 8902 Urdorf	Tel: 01 - 730 67 47 Fax: 01 - 730 70 67 www.dewalt.ch
Ireland	DEWALT Calpe House Rock Hill Black Rock, Co. Dublin	Tel: 00353-2781800 Fax: 00353-2781811 www.dewalt.ie
Italia	DEWALT Viale Elvezia 2 20052 Monza (Mi)	Tel: 800-014353 Fax: 039-2387592 www.dewalt.it
Nederland	DEWALT BV Joulehof 12 4622 RG Bergen Op Zoom	Tel: 0164 283000 Fax: 0164 283100 www.dewalt.com
Norge	DEWALT Postboks 4814, Nydalen 0422 Oslo	Tel: 22 90 99 00 Fax: 22 90 99 01 www.dewalt-nordic.com
Österreich	DEWALT Werkzeugevertriebs GmbH Erlaaerstraße 165, Postfach 320,1231 Wien	Tel: 01 - 66116 - 0 Fax: 01 - 66116 - 14 www.dewalt.at
Portugal	DEWALT Rua Egas Moniz 173 João do Estoril, 2766-651 Estoril	Tel: 214 66 75 00 Fax: 214 66 75 75
Suomi	DEWALT Keilasatama 3 02150 Espoo	Puh: 010 400 430 Faksi: (09) 2510 7100 www.dewalt-nordic.com
	DEWALT Kägelhamnen 3 02150 Esbo	Tel: 010 400 430 Fax: (09) 2510 7100 www.dewalt-nordic.com
Sverige	DEWALT, c/o Regus Fabriksgatan 7 412 50 Göteborg	Tel: 031 68 61 00 Fax: 031 68 60 08 www.dewalt-nordic.com
Türkiye	Merkez Servis Tersane Cad. Nafe Sokak 1-3/4 Karaköy - İstanbul	Tel: 0212 361 60 20 Faks: 0212 361 60 19
United Kingdom	DEWALT 210 Bath Road Slough, Berks SL1 3YD	Tel: 01753-56 70 55 Fax: 01753-57 21 12 www.dewalt.co.uk